



Marshalls

Creating Better Landscapes



CATALOGUS 2019



CREËER HET TUINPROJECT VAN JE DROMEN MET MARSHALLS

In deze catalogus maak je kennis met het zeer ruime en gevarieerde aanbod van Marshalls. Je vindt hier gegarandeerd wat je zoekt. We bieden je alle mogelijkheden om een unieke en persoonlijke toets aan je tuin te geven.

Marshalls verbetert voortdurend zijn producten om de goede kwaliteit te waarborgen. Met onze innovatieve tegels en klinkers geniet je jarenlang onbezorgd van je oprit, tuinpad en terras.

Omdat een oprit en terras lang meegaan is het belangrijk je tegels en klinkers goed te kiezen. We helpen je graag met deze keuze. Hieronder vind je een overzicht van de verschillende materialen: replicastenen uit gegoten beton, sierbestrating uit geperst beton, natuursteen en keramische tegels.

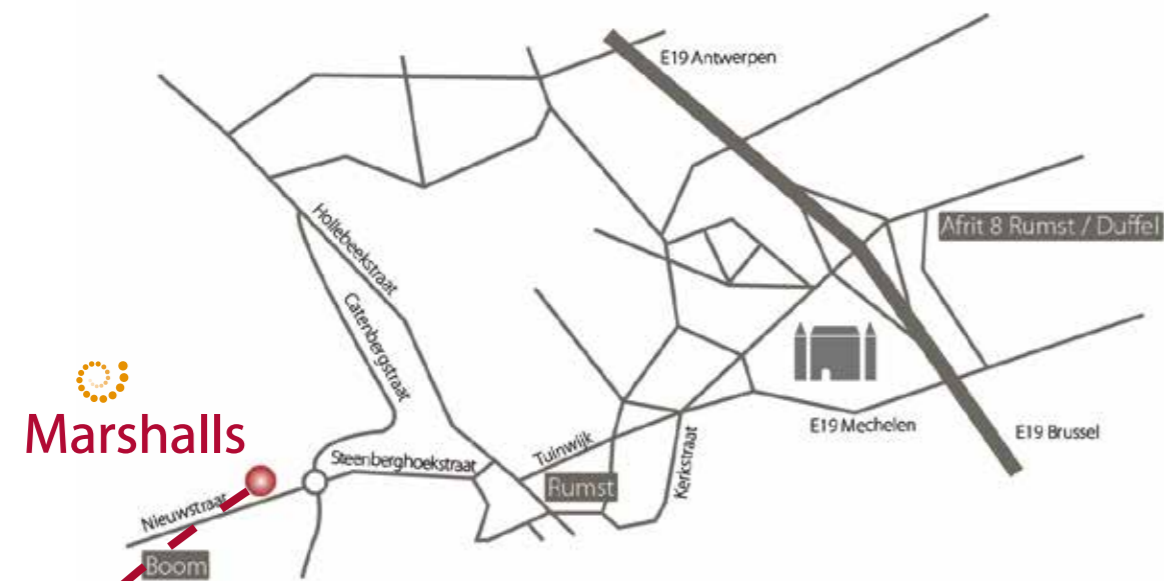

Onze
productiesite en
stockage

Replicastenen

- ✓ Gegoten beton met hoge massadichtheid
- ✓ Mos- en vuilbestendig
- ✓ Maatvaste voet, dus eenvoudige plaatsing
- ✓ Slijtvaste toplaag
- ✓ Kan gevoegd worden met het voegsel Weatherpoint
- ✓ Kleurvast
- ✓ Imitatie natuursteen, hout, klei of moderne look
- ✓ Cementgebonden product waarbij kalkuitbloei kan ontstaan
- ✓ Bescherm laag tegen kalkuitbloei



Sierbestrating

- ✓ Geperst beton
- ✓ Maatvaste, gelijke zijden
- ✓ Verdicht oppervlak (behalve Cambelstone)
- ✓ Afstandhouders (behalve Cambelstone)
- ✓ Eenvoudige plaatsing
- ✓ Cambelstone: volgekleurd
- ✓ Cementgebonden product waarbij kalkuitbloei kan ontstaan
- ✓ Antares: hydrofoob
- ✓ Realta: hydrofoob, geïmpregneerd en geborsteld

Keramische tegels

- ✓ Volkeramisch
- ✓ Volgekleurd
- ✓ Eenvoudige plaatsing
- ✓ Kan op tegel dragers geplaatst worden vanaf 2 cm
- ✓ Niet absorberend
- ✓ Vorstbestendig
- ✓ Kleurvast
- ✓ Antislip
- ✓ Maatwerk volgens wens
- ✓ Imitatie natuursteen, hout of beton



Natuursteen

- ✓ Zandsteen, kalksteen, graniet, basalt
- ✓ Uitgesproken kleur
- ✓ Elke steen is uniek
- ✓ Gevarieerd en natuurlijk uitzicht
- ✓ Ethisch verantwoord: label Fairstone®
- ✓ Bijpassend maatwerk
- ✓ Ruim aanbod aan kleuren en formaten
- ✓ Kan verkleuren door weersomstandigheden
- ✓ Kan vlekken vertonen door eigenschappen van de steen
- ✓ Bepaalde gesteenten zijn licht zelfreinigend



INHOUD

Replicastenen	7	Natuursteen	47	Keramische tegels	101	Tuinafwerking	157
Plazza	8	Fairstone®	48	Cerastone	102	Tegeldragers	158
Riven stone	10	Afwerking	51	Ardena	104	Accessoires plaatsing	158
Courtstones	12	Vitalis	52	Ardena Rustica	109	Pavilift	160
Flamed stone	16	Eclipse	54	Lateo	110	Oxxo Base	162
Liscio en Ardore	18	Glacier	58	Arya	112	Modulaire tuintrede	163
Granitio	20	Estrel	59	Slate	114	Schanskorven	164
Rustic	22	Dark Cloud	60	Marble	116	Schanskorfvulling	165
Cilo	24	Oriental Black	64	Petra	117	Decoratieve stenen	166
Countrystone	26	Eterno	66	Grifia	118	Stabilo	168
Split stone	28	Tofino	67	Napo	121	Stabilo grass	169
Vulcan	30	Rustico	69	Arino	122	Afboording	170
Porto	31	Imperial Blue	72	Madera	124	Grastegel	171
Timberstone	32	Dorian	74	Cimenti	127	Stapelstenen	172
Haus Smooth	35	Platino	75	Lavo	128	Stelar	173
		Ventura	76	Greige	129	Stoneface	174
Sierbestrating	37	Impala	78	Lime	130	Weatherpoint	176
Realta	38	Elemental Paviers	80	Azul	131	Klinker- en tegeldekseel	177
Antares	40	Vintage Stone Setts	82	Mavi	132	Boordstenen en palissades	178
Catalan	42	Avant-Garde	84	Basalt	134	U- en L-stenen	179
Recto en Cambelstone	44	Vietnamees Blauw	87	Quartz	136	Onderhoudsproducten	180
		Kandla	92	Monte	138	Brievenbus Vietnamees Blauw	181
		Maatwerk	98	Estate	140	Plaatsing replicastenen en sierbestrating	182
		Grote formaten	99	Selva	142	Plaatsing natuursteen	183
				Patio	144	Plaatsing keramische tegels	184
				Uni	146	Legpatronen	186
				Tegels voor binnen	148		
				Maatwerk	152		
				Overzicht keramische tegels	154		



REPLICASTENEN



Indian Grey



Basalt

AUTHENTIEKE LOOK MET MODERNE PRODUCTIE

PLAZZA

Plazza is een kosteneffectief en stijlvol alternatief voor echte Kandla-kasseien. Plazza heeft een charme waar jeuren naar zullen opkijken. De stenen hebben een gepatenteerde maatvastte en gelijke onderkant. Daarom zijn ze snel en gemakkelijk te plaatsen. Dankzij de beschermlaag kan je ze opvoegen met een duurzaam voegmiddel zoals Weatherpoint.



Basalt

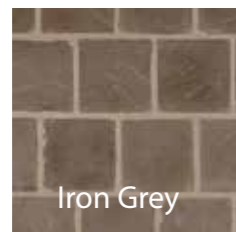

Iron Grey



Indian Grey



Belgian Blue

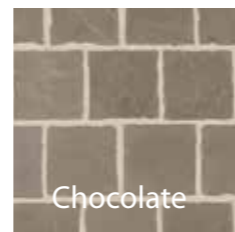

Chocolate

Replicastenen



kleuren en formaten (cm)	15 x 15 x 6
Basalt	✓
Iron Grey	✓
Belgian Blue	✓
Indian Grey	✓
Chocolate	✓
kg / stuk	2,90
stuks / m ²	44,44
stuks / verpakking	245

Boordstenen



kleuren en formaten (cm)	100 x 6 x 20
Basalt	✓
Iron Grey	✓
Belgian Blue	✓
Indian Grey	✓
Chocolate	✓
kg / stuk	29
stuks / m'	1
stuks / verpakking	16

Trapblokken



kleuren en formaten (cm)	100 x 35 x 15
Basalt	✓
Iron Grey	✓
Belgian Blue	✓
Indian Grey	✓
Chocolate	✓
kg / stuk	122
stuks / m'	1
stuks / verpakking	1

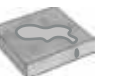



RIVEN STONE HEEFT DE KLASSE VAN GEKLIEFDE NATUURSTEEN



RIVEN STONE

Door de rechte kanten passen de stenen perfect bij een design met strakke, moderne lijnen. Ze zijn gemaakt uit gegoten beton met een hoge dichtheid. Je hebt dus weinig onderhoud aan je oprit. Door de dichte structuur dringt vuil immers niet tot in de stenen door en kan mos zich moeilijk vasthechten.

Replicastenen



kleuren en formaten (cm)	natural ⁽¹⁾
Ocean Blue	✓
Basalt	✓
Indian Grey	✓
Belgian Blue	✓
kg / stuk	-
stuks / m ²	-
stuks / verpakking	150

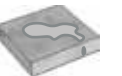

⁽¹⁾ Riven Stone natural bestaat uit 5 verschillende formaten met telkens een breedte van 16 cm en een dikte van 6 cm.



Belgian Blue

KLASSIEKE KASSEIEN MET EEN OPTIMAAL LEGCOMFORT

COURTSTONES

Courtstones lijken op authentieke kasseien, met het grote verschil dat de plaatsing heel wat vlotter verloopt en daarom ook goedkoper is. De stenen hebben een zeer slijt- en kleurvaste toplaag. Dankzij het perfect afgesloten oppervlak zijn ze bestand tegen alle weersomstandigheden. Vuil en mos kunnen zich niet vasthechten. Courtstones passen perfect bij een woning in hoevestijl.



Belgian Blue



Canvas



Iron Grey



Pebble Grey



Rice



Ash



Basalt



Ocean Blue





Iron Grey, Pebble Grey



Belgian Blue

Replicastenen



kleuren en formaten (cm)	natural ⁽¹⁾
Ash	✓
Basalt	✓
Iron Grey	✓
Belgian Blue	✓
Rice	✓
Pebble Grey	✓
Canvas	✓
Ocean Blue	✓
kg / stuk	-
stuks / m ²	43,92
stuks / verpakking	-

Boordstenen



kleuren en formaten (cm)	50 x 8 x 20
Basalt	✓
Iron Grey	✓
Belgian Blue	✓
kg / stuk	17,51
stuks / m'	2
stuks / verpakking	26



⁽¹⁾ Courtstones natural bestaat uit 5 verschillende formaten met telkens een breedte van 12,9 cm en een dikte van 6 cm.



Belgian Blue

TRADITIONELE ZANDSTEEN IN MODERN JASJE



Belgian Blue



Ocean Blue



Basalt

FLAMED STONE

Flamed Stone replicastenen zijn geïnspireerd op traditionele zandsteen bestrating uit Wales. Hun oppervlak heeft dezelfde gevlamde structuur. De combinatie van verschillende lengtes vergroot het natuurlijke effect. Door het relatief grote formaat vergroten deze stenen je oprit en zijn ze geschikt voor je terras. Door de rechte kanten sluiten ze ook aan bij een hedendaagse architectuur.

Replicastenen

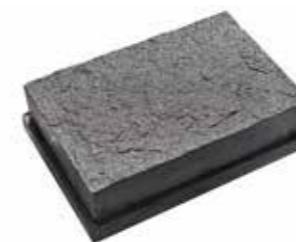

kleuren en formaten (cm)	natural ⁽¹⁾
Belgian Blue	✓
Ocean Blue	✓
Basalt	✓
kg / stuk	-
stuks / m ²	20,87
stuks / verpakking	115

⁽¹⁾ Flamed Stone natural bestaat uit 5 verschillende formaten met telkens een breedte van 21 cm en een dikte van 6 cm.





Ocean Blue



Indian Grey

LISCIO EN ARDORE

Liscio is een imitatie van grafiet met een gladde structuur en strakke lijnen. Ardore stenen hebben een rijke textuur waardoor ze heel erg op echte natuursteen lijken. Door Liscio en Ardore te mengen, creëer je een originele oprit. Beide stenen zijn net als de voorgaande replicastenen gemaakt uit gegoten beton met een hoge dichtheid. Zo is je oprit extra stevig en drukbestendig en heb je weinig last van mos. Bovendien plaats je ze heel makkelijk.



Ocean Blue



Indian Grey

Replicastenen Liscio



Kleuren en formaten (cm)	natural ⁽¹⁾
Ocean Blue	✓
Indian Grey	✓
kg / stuk	-
stuks / m ²	20,87
stuks / verpakking	115

⁽¹⁾ Liscio natural bestaat uit 5 verschillende formaten met telkens een breedte van 21 cm en een dikte van 6 cm.

Replicastenen Ardore



Kleuren en formaten (cm)	natural ⁽¹⁾
Ocean Blue	✓
Indian Grey	✓
kg / stuk	-
stuks / m ²	20,87
stuks / verpakking	115

⁽¹⁾ Ardore natural bestaat uit 5 verschillende formaten met telkens een breedte van 21 cm en een dikte van 6 cm.





Belgian Blue



Belgian Blue

GEMAKKELIJK TE PLAATSEN, CHARMANTE GRANIETKASSEIEN

GRANITIO

Granitio is een replica van de klassieke granietskasei. Dankzij de maatvaste, bredere onderkant van de kasseien leg je de stenen zeer snel. Bovendien ontstaat hierdoor een regelmatige voeg. De relatief brede voegen benadrukken het kleine formaat van de kasseien. Het kleine formaat en de ruwe oppervlaktestructuur verlenen je tuinpad en oprit een idyllische aanblik.



Replicastenen



kleuren en formaten (cm)	11/12/13 x 11 x 6
Basalt	✓
Iron Grey	✓
Belgian Blue	✓
kg / stuk	-
stuks / m ²	76
stuks / verpakking	360

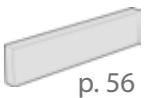



Basalt



Belgian Blue

FIJNE RECHTE VOEGEN DANKZIJ GEPATENTEERDE TECHNOLOGIE

RUSTIC

Ben je op zoek naar een product dat aan de nieuwste technische eisen voldoet, maar toch een klassiek uitzicht heeft? Kies dan voor Rustic. Je plaatst deze klinkers uit gietbeton tegen elkaar en je vormt een maatvast voeg. De voegen zorgen ervoor dat de getrommelde kanten goed tot hun recht komen. Rustic combineert dus plaatsings- en onderhoudsgemak met een rustiek karakter.



Basalt



Belgian Blue



Iron Grey

Replicastenen



kleuren en formaten (cm)	15.5 x 15.5 x 6 ⁽¹⁾
Basalt	✓
Iron Grey	✓
Belgian Blue	✓
kg / stuk	3,08
stuks / m ²	41,62
stuks / verpakking	216

⁽¹⁾ Elke pallet bevat 10 halve stenen van 15.5 x 7.75 x 6 cm.





DE KLASSIEKE UITSTRALING VAN KLEIKLINKERS

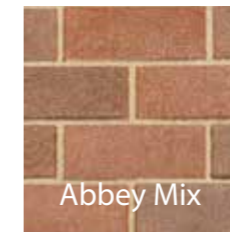

CILO

Cilo zijn klinkers uit duurzaam beton die eruitzien als gebakken kleiklinkers. Met deze replicastenen geef je je tuin en voortuin een traditionele uitstraling. Met hun formaat zijn verschillende legverbanden mogelijk: elleboogverband, blokverband of halfsteens verband. Dankzij hun maatvaste voet en smalle formaat zijn ze zeer snel te plaatsen.

Replicastenen



kleuren en formaten (cm)	20 x 10 x 6
Matton	✓
Abbey Mix	✓
Basalt	✓
Belgian Blue	✓
Indian Grey	✓
kg / stuk	2,72
stuks / m ²	50
stuks / verpakking	250





Countrystone Basalt, Courtstones Iron en Pebble Grey



Belgian Blue

DE RUSTIEKE CHARME VAN KLEISTENEN



Basalt



Belgian Blue



Brick



Caffè



Chocolate

COUNTRYSTONE

Countrystones hebben het uitzicht van kleiklinkers en zijn zeer eenvoudig te leggen. De eigentijdse kleuren Belgian Blue en Basalt zijn een meerwaarde in de hedendaagse architectuur. De kleuren Brick, Caffè en Chocolate benadrukken het rustieke karakter van klei. Meng je verschillende kleuren, dan krijg je een natuurlijke bestrating.

Replicastenen



kleuren en formaten (cm)	20 x 6.5 x 6
Basalt	✓
Belgian Blue	✓
Brick	✓
Caffè	✓
Chocolate	✓
kg / stuk	1,70
stuks / m ²	79,93
stuks / verpakking	375





DE UITSTRALING VAN NATUURLIJKE LEISTENEN MET EEN HOOG LEGCOMFORT



SPLIT STONE

De klinkers Split Stone zijn een goed alternatief voor natuurlijke leisteen. Ze hebben hetzelfde uitzicht, maar bieden het legcomfort van betonklinkers. Dankzij hun gepatenteerde maatvaste basis zijn de stenen gemakkelijk te leggen en ontstaan automatisch regelmatige voegen.

Replicastenen



kleuren en formaten (cm)	natural ⁽¹⁾
Basalt	✓
Belgian Blue	✓
kg / stuk	-
stuks / m ²	-
stuks / verpakking	145

⁽¹⁾ Split Stone natural bestaat uit 5 verschillende formaten met telkens een breedte van 16 cm en een dikte van 6 cm.





Belgian Blue

VULCAN

Vulcan combineert het karakter van leisteen met het legcomfort van traditionele betonstenen. Elke steen heeft immers dezelfde basisafmeting. Voegen doe je gewoon met wit zand. Om je zolang mogelijk van je oprit te laten genieten, heeft Marshalls de stenen zo ontwikkeld dat ze bestand zijn tegen alle weertypes.



Basalt



Cream



Iron Grey



Belgian Blue

Replicastenen



kleuren en formaten (cm)	14.7 x 14.7 x 5.3	natural ⁽¹⁾
Basalt	✓	✓
Cream	✓	✓
Iron Grey	✓	✓
Belgian Blue	✓	✓
kg / stuk	2,56	-
stuks / m ²	45,29	-
stuks / verpakking	294	-



30 ⁽¹⁾ Vulcan natural bestaat uit 3 verschillende formaten met telkens een breedte van 20 cm en een dikte van 6 cm.



Black

PORTO

Het grote formaat en het natuurruwe uitzicht van Porto geven een nieuwe dimensie aan je ruimte. Een uniek oppervlak ontstaat doordat elke tegel een verschillend reliëf heeft. Doordat de tegels in volle massa gegoten zijn, kunnen water en vuil nauwelijks in de tegels dringen. Je onderhoudt ze dus heel eenvoudig.

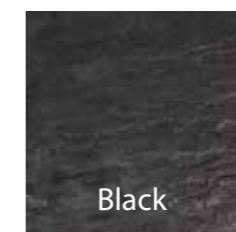

Black



Grey

Replicastenen



kleuren en formaten (cm)	60 x 60 x 3.5
Black	✓
Grey	✓
kg / stuk	28,40
stuks / m ²	2,78
stuks / verpakking	50





Driftwood

DE NATUURLIJKE CHARME VAN VERWEERD HOUT TIMBERSTONE

Timberstone is nagenoeg niet te onderscheiden van echt verweerd hout. Toch hebben de stenen alle voordelen van beton: het rot niet, trekt niet krom, splintert niet en wordt niet glad. Timberstone is perfect voor alle buitentoepassingen: als terras, tuinpad, stapstenen, sierelement ... Plaats de planken horizontaal tussen de palen om een omheining of verhoogd bloemperk te creëren.



Coppice Brown



Driftwood



Driftwood

Planken en tegels



kleuren en formaten (cm)	22.5 x 22.5 x 5	67.5 x 22.5 x 5	90 x 22.5 x 5
Driftwood	✓	✓	✓
Coppice Brown	✓	✓	✓
kg / stuk	5	15	20
stuks / verpakking	40	20	20
stuks / m ²	19,75	6,58	4,94

Stapstenen



kleuren en formaten (cm)	Ø30/45 x 5
Driftwood	✓
Coppice Brown	✓
kg / stuk	10,17
stuks / verpakking	60

Palen



kleuren en formaten (cm)	tussenpaal 15 x 15 x 65	hoekpaal 15 x 15 x 65
Driftwood	✓	✓
Coppice Brown	✓	✓
kg / stuk	30	30
stuks / verpakking	8	8





Basalt

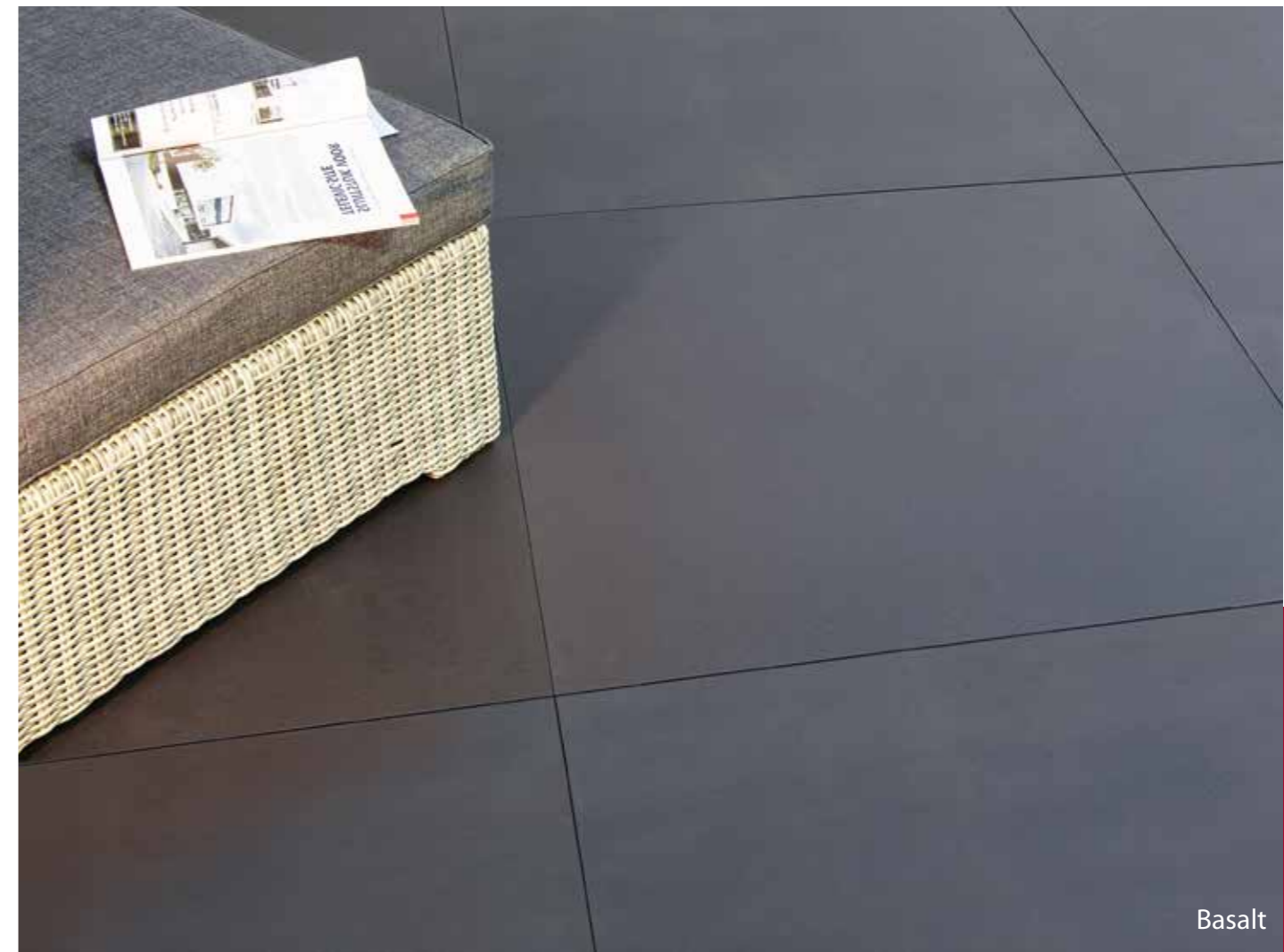

Basalt

REPLICASTENEN

HAUS SMOOTH

Als je gekozen hebt voor een moderne woning, dan wil je je oprit en terras in dezelfde stijl aanleggen. De robuuste Haus Smooth replicategels zijn dan een uitstekende keuze. Dankzij nieuwe productietechnieken zijn ze duurzaam en slijtvast. Door de dichte structuur hebben ze een lage waterabsorptie, waardoor er nauwelijks mos op groeit.



Iron Grey

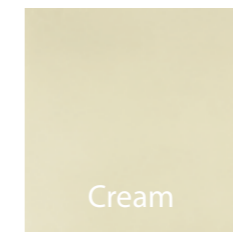

Cream

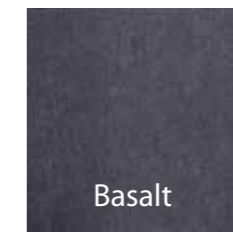

Basalt

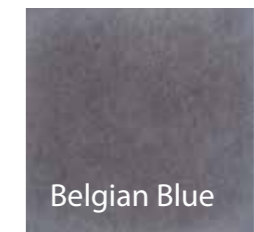

Belgian Blue

Replicategels



Kleuren en formaten (cm)	100 x 100 x 6
Basalt	✓
Cream	✓
Iron Grey	✓
Belgian Blue	✓
kg / stuk	138
stuks / m ²	1
stuks / verpakking	5





SIERBESTRATING



Nemo



Nemo

ZACHT GEVOEL EN MINIMAAL ONDERHOUD DANKZIJ BEHANDELD OPPERVLAK

REALTA

De stijlvolle Realta-reeks is van onberispelijke kwaliteit. Door de hydrofobe deklaag alsook de geïmpregneerde bovenlaag zijn de klinkers gemakkelijk in onderhoud. Het oppervlak is fluweelzacht en dus aangenaam om met blote voeten over te lopen. Het aanbod aan formaten is heel uitgebreid, waardoor de tegels geschikt zijn voor zowel oprit, tuinpad als terras.

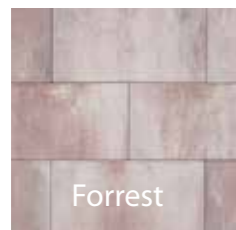

Forrest



Krystal

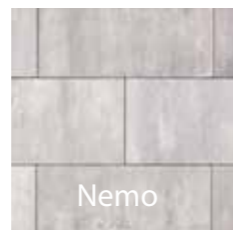

Nemo

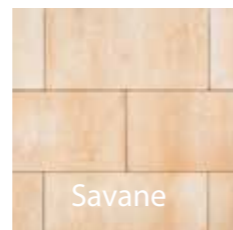

Savane

Sierbestrating



kleuren en formaten (cm)	10 x 30 x 6	20 x 30 x 6	30 x 60 x 6	Banenverband x 6 ⁽¹⁾
Forrest	✓	✓	✓	✓
Krystal	✓	✓	✓	✓
Nemo	✓	✓	✓	✓
Savane	✓	✓	✓	
kg / stuk	3,90	7,80	23,42	-
stuks / m ²	33,33	16,66	5,55	-
stuks / verpakking	400	200	40	100



⁽¹⁾ Een set banenverband bestaat uit 4 verschillende formaten: 3 stuks van 30 x 15 cm, 3 stuks van 30 x 45 cm, 2 stuks van 30 x 30 cm en 2 stuks van 30 x 60 cm. Legpatroon: zie technische fiche op onze website.

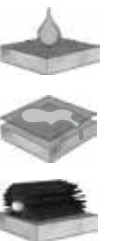



Nemo



Savane

SPEELS LEGPATROON MET HYDROFOBE BESCHERMLAAG

ANTARES

Hou je van een speels effect? Dan is het wildverband Antares zeker iets voor jou. De verschillende formaten lijken samen een willekeurige puzzel te vormen. Het licht gewelfde oppervlak zorgt voor een extra originele toets. Dankzij de hydrofobe behandeling is Antares water- en vuilafstotend. Je hoeft dus weinig tijd te besteden aan het onderhoud van je oprit of terras.



Forrest

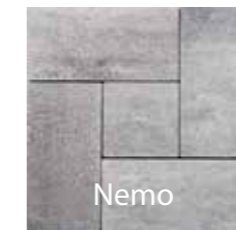

Nemo

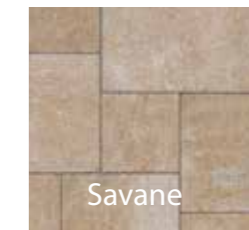

Savane

Sierbestrating



kleuren en formaten (cm)	Klein wildverband x 6 ⁽¹⁾
Forrest	✓
Nemo	✓
Savane	✓
stuks / verpakking	270

⁽¹⁾ Een set klein wildverband bestaat uit 4 verschillende formaten: 7 stuks van 15 x 15 x 6 cm, 6 stuks van 15 x 22,5 x 6 cm, 8 stuks van 30 x 15 x 6 cm en 6 stuks van 30 x 30 x 6 cm. Legpatroon: zie pagina 186.





DYNAMISCH WILDVERBAND IN UNIFORME OF GENAUNCEERDE KLEUR



Artis



Titan

CATALAN

Catalan is een charmante bestratingssteen met een warme uitstraling. De drie beschikbare kleuren versterken de harmonie tussen je woning en je buitenruimte. Het opvallende wildverband zorgt voor veel variatie en dynamiek en maakt je oprit of terras speelser en groter.

Sierbestrating



kleuren en formaten (cm)	Wildverband ⁽¹⁾ x 6
Artis	✓
Titan	✓
stuks / verpakking	110

⁽¹⁾ Een set wildverband bestaat uit 4 verschillende formaten:
4 stuks van 20 x 20 cm, 3 stuks van 20 x 40 cm, 2 stuks van 40 x 40 cm en 2 stuks van 40 x 60 cm.
Legpatroon: zie pagina 186.



CAMBELSTONE EN RECTO

Cambelstone is een traditionele trommelsteen. Hij is in de volle massa gekleurd. Recto is een uitgesproken bestratingssteen met een deklaag die het oppervlak fijner en meer gesloten maakt. Dit zorgt voor een esthetisch uitzicht met een rustige uitstraling en een natuurlijk aanvoelen. Zijn rechte kanten zorgen voor een hedendaags en strak uitzicht, perfect om je woning in moderne stijl alle eer aan te doen. Cambelstone en Recto worden aangeboden in een ruime waaier van kleuren en formaten.

Sierbestrating Cambelstone



Kleuren en formaten (cm)	15 x 15 x 5	15 x 15 x 6	20 x 20 x 6	20 x 30 x 6
Antraciet	✓	✓	✓	✓
Grijs-antraciet	✓	✓	✓	✓
Grijs	✓	✓	✓	✓
Rood genuanceerd	✓	✓		
Bruin genuanceerd	✓	✓		
Rood-bruin	✓	✓		
Blanco	✓	✓		
Savane		✓		
kg / stuk	2,43	2,93	5,20	7,80
stuks / m ²	44,44	44,44	25,00	16,67
stuks / verpakking	560	480	288	192



Recto Grijs, Cambelstone Antraciet



Sierbestrating Recto



kleuren en formaten (cm)	15 x 15 x 5	15 x 15 x 6	20 x 20 x 6	20 x 30 x 6
Artis	✓	✓	✓	✓
Blanco	✓	✓		
Grijs	✓	✓	✓	✓
Titan	✓	✓	✓	✓
kg / stuk	2,43	2,93	5,20	7,80
stuks / m ²	44,44	44,44	25	16,67
stuks / verpakking	560	560	300	200





NATUURSTEEN

FAIRSTONE®

Fairstone® is het ethisch keurmerk van Marshalls. De Fairstone®-producten worden ontgonnen en geproduceerd volgens duidelijk afgelijnde ethische waarden en afspraken waar Marshalls volledig achter staat en zich voor inzet. Deze afspraken zijn gebaseerd op de basiscode voor ethische handel en op het globaal pact van de Verenigde Naties. Zo is Marshalls lid van Ethical Trading Initiative (ETI) en hebben we ons samen met andere ondernemingen verenigd om een ethische code op te stellen die de burgerrechten van de arbeiders beschermt en zich tegen kinderarbeid verzet. Alle Marshalls natuursteen voldoet dan ook aan de volgende vereisten:

- Er wordt geen gebruik gemaakt van kinderarbeid.
- Er worden eerlijke lonen betaald.
- De basisveiligheid en -gezondheid van de arbeiders worden gegarandeerd.



We zijn ervan overtuigd dat mensen de zekerheid willen dat hun leverancier van tuinproducten steeds het beste wil en geen gebruik maakt van mensenwaardige praktijken. Met Fairstone® bewijst Marshalls dat wij hier net zo over denken.



Deze principes hebben ook commerciële voordelen. Omdat we enkel met gecontroleerde en gekende groeves samenwerken, worden de stenen steeds uit dezelfde groeves gewonnen. Dit garandeert een uniform kleurenpalet waardoor elke serie steeds erg gelijkend is op dat van vorige series. Bovendien kunnen alle stenen in dezelfde diktes (met een maximale afwijking van 2 mm) worden geproduceerd waardoor het plaatsen aanzienlijk makkelijker en sneller gaat.

Fairstone® van Marshalls – bestraten met geweten.



Alle Marshalls natuursteen heeft nu het Fairstone ethisch kwaliteitsmerk van Marshalls





AFWERKING

Natuursteen wordt ontgonnen in een ruwe, onbewerkte vorm. Zijn uiterlijk en zijn esthetische waarde worden grotendeels bepaald door de uiteindelijke afwerking van het oppervlak van de steen. Er zijn velerlei mogelijkheden die elk hun eigen bijzondere waarde en effect hebben. We lichten ze hier even toe:

Natuurruw: steensoorten met een van nature ruw oppervlak, dat gekloven en oneffen is en niet meer wordt bewerkt.

Gevlamd: een afwerking die bijzonder geschikt is voor graniet en basalt. Het steenoppervlak wordt bewerkt met een gasvlam. Door de hitte versplintert de bovenlaag en ontstaat een grove structuur. Gevlamd graniet ziet er heel natuurlijk uit en voelt ruw aan waardoor het een bijzonder hoge slipweerstand heeft.

Geborsteld: door het oppervlak te borstelen wordt het zachter en komen de kleuren van de steen beter tot hun recht. Het oppervlak heeft na deze bewerking een licht ruw uitzicht.

Gebouchardeerd / gepunthamerd: de steen wordt bewerkt met een fijne hamer waardoor kleine putjes gevormd worden. Hierdoor wordt de steen ruw en krijgt een grote slipweerstand.

Gezandschuurd: het oppervlak wordt met zand geschuurd. Daardoor ontstaat een fijn gekorrelt uitzicht. Deze afwerking verhoogt de slipweerstand.

Gekogelstraald: het oppervlak wordt onder hoge druk met fijne (metaal- of zand)korreltjes beschoten. Daardoor ontstaat een fijn gekorrelt uitzicht. Deze afwerking verhoogt de slipweerstand.

Geschuurd: door het steenoppervlak droog te schuren met een grove schuursteen worden de sporen van het uitzagen uit de steengroeves grotendeels verwijderd.

Verzoet: door het steenoppervlak te schuren met een fijnere schuursteen verkrijgt men een donkerder en gladder uitzicht zonder nog zichtbare schuursporen.

Ook de afwerking van de randen is bepalend voor de stijl waarvoor je kiest:

Zagen: rechte randen voor een moderne look.

Trommelen: de stenen worden door een trommel gehaald waardoor er deeltjes van de zijanten afbrokkelen en de steen een gepatineerde look krijgt.

Vibreren: de randen en het oppervlak worden machinaal verouderd. Deze werkwijze is minder bruusk dan het trommelen en het algemene effect is daarom zachter.

Klieven: de natuursteen wordt handmatig gekliefd waardoor het oorspronkelijk aspect van de steen zichtbaar wordt: schilfers, holten en bulten.



Copper

VITALIS

Vitalis is een gneis uit Italië met uitzonderlijke esthetische en fysische eigenschappen. Hij doet je tuin of oprit letterlijk schitteren. Over de jaren heen zal hij zijn schoonheid en stevigheid behouden. De stenen zijn slijtvast en bestand tegen alle weersomstandigheden.



Copper



Blauw-grijs

Sierbestrating - natuurruw



kleuren en formaten (cm)	14 x 14 x 5/7
Copper	✓
Blauw-grijs	✓
kg / stuk	2,94
stuks / m ²	44,44
stuks / kist	510



Terrastegel - natuurruw



Boordsteen - gezaagd



kleuren en formaten (cm)	crazy paving x 2/4 ⁽¹⁾
Copper	✓
Blauw-grijs	
kg / stuk	-
stuks / m ²	7-12
m ² / kist	25

⁽¹⁾ Crazy paving is een mengeling van 7 tot 12 onregelmatige stuks per vierkante meter.

kleuren en formaten (cm)	100 x 5 x 15
Copper	✓
Blauw-grijs	✓
kg / stuk	20
stuks / m'	1
stuks / kist	60



Morning en Night

SPECIALE GRANIET EN BASALT VOOR EEN ORIGINELE TOETS



ECLIPSE

Eclipse is vulkanisch gesteente uit Vietnam. Dit gesteente is een heel hard en onderhoudsvriendelijk gesteente. Doordat de steen geen kalk bevat, is hij niet gevoelig aan zuurhoudende reinigingsmiddelen. Eclipse is beschikbaar in verschillende kleuren. De kleuren Sun, Mist en Morning zijn granietsoorten, en de kleur Night is een basaltgesteente. Dankzij het vlammen of punthameren zijn de tegels antislip.

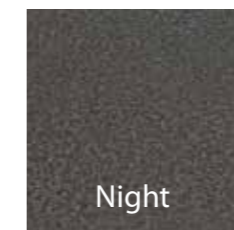

Terrastegel - oppervlakte gevlamd - kanten gezaagd



kleuren en formaten (cm)	60 x 30 x 2	60 x 60 x 2	project pack x 2 ⁽¹⁾
Mist	✓	✓	✓
Morning	✓	✓	✓
kg / stuk	10,08	20,16	-
stuks / m ²	5,56	2,78	-
stuks / kist	100	50	88

Terrastegel - oppervlakte gebouchardeerd - kanten gezaagd



kleuren en formaten (cm)	60 x 30 x 2	60 x 60 x 2	project pack x 2 ⁽¹⁾
Sun	✓	✓	✓
kg / stuk	10,08	20,16	-
stuks / m ²	5,56	2,78	-
stuks / kist	100	50	88

Terrastegel - oppervlakte gevlamd en geborsteld - kanten gezaagd



kleuren en formaten (cm)	60 x 30 x 2	60 x 60 x 2	project pack x 2 ⁽¹⁾
Night	✓	✓	✓
kg / stuk	10,08	20,16	-
stuks / m ²	5,56	2,78	-
stuks / kist	100	50	88

⁽¹⁾ Een project pack bestaat uit 3 verschillende formaten: 30 stuks van 30 x 30 cm, 30 stuks van 30 x 60 cm en 28 stuks van 60 x 60 cm. Legpatroon: zie pagina 186.

Boordsteen - oppervlakte gevlamd



kleuren en formaten (cm)	100 x 5 x 15
Mist	✓
Morning	✓
kg / stuk	21
stuks / m'	1
stuks / kist	32



Sun en Morning

Boordsteen - oppervlakte gebouchardeerd



kleuren en formaten (cm)	100 x 5 x 15
Sun	✓
kg / stuk	21
stuks / m'	1
stuks / kist	32

Boordsteen - oppervlakte gevlamd en geborsteld



kleuren en formaten (cm)	100 x 5 x 15
Night	✓
kg / stuk	21
stuks / m'	1
stuks / kist	32

GLACIER



Glacier is een graniet met een bijzonder heldere structuur. De steen heeft een korrelig oppervlak en oogt fris. Deze veelzijdige steen past bij elke architecturale stijl. De tegels zijn ook perfect te combineren met andere soorten graniet of basalt. Zo wordt je tuin uniek.

Terrastegel - oppervlakte gevlamd - kanten gezaagd



formaten (cm)	60 x 60 x 2
kg / stuk	20,16
stuks / m ²	2,78
stuks / kist	50

Boordsteen - oppervlakte gevlamd - vellingkant 5mm



formaten (cm)	100 x 5 x 15
kg / stuk	21
stuks / m'	1
stuks / kist	32

NATUURSTEEN

NATUURSTEEN



Estrel, schanskorven, Vietnamees blauw palissade en trapblok



Glacier

ESTREL



Estrel is een lichtgrijze graniet. Met zijn subtiele textuur geeft hij een unieke en persoonlijke toets aan je tuin. De gevlamde en geborstelde afwerking zorgt ervoor dat vuil zich amper aan de tegel kan hechten en dat je niet uitglijdt.

Terrastegel - oppervlakte gevlamd en geborsteld - kanten gezaagd



formaten (cm)	60 x 30 x 2	60 x 60 x 2	project pack x 2 ⁽¹⁾
kg / stuk	10,08	20,16	-
stuks / m ²	5,56	2,78	-
stuks / kist	100	50	88

⁽¹⁾ Een project pack bestaat uit 3 verschillende formaten: 30 stuks van 30 x 30 cm, 30 stuks van 30 x 60 cm en 28 stuks van 60 x 60 cm. Legpatroon: zie pagina 186.

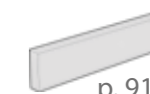



Dark Cloud

DARK CLOUD



Dark Cloud is een zeer harde en bijzonder slijtvaste grijze graniet. Door het vlammen komt de uniforme grijze kleur goed tot haar recht en wordt het oppervlak antislip. Dark Cloud is daarom ideaal als zwembadboord. Door het borstelen kan vuil zich amper aan de tegel hechten.

Terrastegel / klinker - oppervlakte gevlamd en geborsteld - kanten gezaagd

formaten (cm)	20 x 20 x 2	20 x 20 x 4*	Banenverband x 4 ⁽¹⁾ *	40 x 40 x 2	40 x 40 x 3
kg / stuk	2,24	4,48	-	8,96	13,44
stuks / m ²	25	25	-	6,25	6,25
stuks / kist	450	225	340	100	68



formaten (cm)	50 x 50 x 2	50 x 50 x 3	60 x 30 x 2	60 x 40 x 2	60 x 60 x 2	60 x 30 x 3	60 x 60 x 3
kg / stuk	14	21	10,08	13,44	20,16	15,12	30,24
stuks / m ²	4	4	5,56	4,17	2,78	5,56	2,78
stuks / kist	80	50	100	50	50	68	34



formaten (cm)	80x20x3	80 x 80 x 3	100 x 100 x 3	project pack x 2 ⁽²⁾	project pack x 3 ⁽²⁾
kg / stuk	13,44	53,76	84	-	-
stuks / m ²	6,25	1,56	1	-	-
stuks / kist	72	18	12	88	88



*met vellingkant van 2 mm

⁽¹⁾ Een banenverband bestaat uit 3 verschillende formaten: 130 stuks van 24 x 16 cm, 180 stuks van 16 x 16 cm et 30 stuks van 16 x 12 cm.

⁽²⁾ Een project pack bestaat uit 3 verschillende formaten: 30 stuks van 30 x 30 cm, 30 stuks van 30 x 60 cm en 28 stuks van 60 x 60 cm.

Legpatroon: zie pagina 186.

Zwembadboord gevlamd en geborsteld - afgeronde rand - neus 180° verzoet

formaten (cm)	hoek 35 x 35 x 3/5	hoek 50 x 50 x 3/5	recht 50 x 35 x 3/5	recht 100 x 35 x 3/5
kg / stuk	12,01	24,50	17,15	28,40
stuks / m'	-	-	2	1
stuks / kist	60	30	60	24



hoek 35 x 35



hoek 50 x 50



recht 50 x 35

Zwembadboord volledig gevlamd en geborsteld - afgeronde rand - neus 180°

formaten (cm)	hoek 35 x 35 x 3/5	hoek 50 x 50 x 3/5	recht 50 x 35 x 3/5	recht 100 x 35 x 3/5
kg / stuk	12	24,50	17,15	28,40
stuks / m'	-	-	2	1
stuks / kist	60	30	60	24

Trapblok - oppervlakte gevlamd en geborsteld



formaten (cm)	100 x 35 x 15	150 x 35 x 15
kg / stuk	147	221
stuks / m'	1	0,67
stuks / kist	5	4

Zwembadboord gevlamd en geborsteld - rechte rand verzoet

formaten (cm)	hoek 35 x 35 x 3/5	hoek 50 x 50 x 3/5	recht 50 x 35 x 3/5	recht 100 x 35 x 3/5
kg / stuk	12	24,50	17,15	31,25
stuks / m'	-	-	2	1
stuks / kist	60	30	60	24



hoek 35 x 35



hoek 50 x 50



recht 100 x 35

Zwembadboord volledig gevlamd en geborsteld - rechte rand

formaten (cm)	hoek 35 x 35 x 3/5	hoek 50 x 50 x 3/5	recht 50 x 35 x 3/5	recht 100 x 35 x 3/5
kg / stuk	12	24,50	17,15	31,25
stuks / m'	-	-	2	1
stuks / kist	60	30	60	24

Muurkap - gevlamd en geborsteld - met druipgroef



formaten (cm)	100 x 25 x 4	100 x 30 x 3	100 x 30 x 4	100 x 40 x 4	100 x 45 x 3
kg / stuk	28	25,20	33,6	44,8	38
stuks / m'	1	1	1	1	1
stuks / kist	46	26	38	28	20

Traprede (vellingkant 3 mm) en tegentrede (recht) - gevlamd en geborsteld



formaten (cm)	traprede 100 x 35 x 3	tegentrede 100 x 15 x 3	traprede 150 x 35 x 3	tegentrede 150 x 15 x 3
kg / stuk	28,40	12,20	42,50	18,20
stuks / m'	1	1	0,60	0,60
stuks / kist	25	25	25	25

Palissade gevlamd en geborsteld - vellingkant 3 mm



formaten (cm)	25 x 8 x 50	25 x 8 x 75	25 x 8 x 100	25 x 8 x 125	25 x 8 x 150	25 x 8 x 200
kg / stuk	28	42	56	70	84	112
stuks / m'	4	4	4	4	4	4
stuks / kist	36	26	20	14	10	8

Boordsteen boven- en voorzijde gevlamd en geborsteld - vellingkant 3 mm



formaten (cm)	100 x 15 x 4	100 x 5 x 15	100 x 5 x 25
kg / stuk	16,8	21	35
stuks / m'	1	1	1
stuks / kist	75	32	32





Oriental Black

ORIENTAL BLACK

ONDERHOUDSVRIENDELIJKE STEEN MET STIJL

Met Oriental Black haal je een natuursteen van excellente kwaliteit in huis. Door de gevlamde en geborstelde afwerking is het basalt onderhoudsvriendelijk en antislip. De uniforme, bijna zwarte kleur en kristallijne structuur zorgen voor een stijlvol uitzicht.



Terrastegel - oppervlakte gevlamd en geborsteld - kanten gezaagd



formaten (cm)	20 x 20 x 2	40 x 40 x 2	50 x 50 x 2	60 x 30 x 2	60 x 60 x 2
kg / stuk	2,24	8,96	14,00	10,08	20,16
stuks / m ²	25,00	6,25	4,00	5,56	2,78
stuks / kist	450	100	80	100	50

formaten (cm)	project pack x 2 ⁽¹⁾
kg / stuk	-
stuks / m ²	-
stuks / kist	88

⁽¹⁾ Een project pack bestaat uit 3 verschillende formaten: 30 stuks van 30 x 30 cm, 30 stuks van 30 x 60 cm en 28 stuks van 60 x 60 cm. Legpatroon: zie pagina 186.

Zwembadboord - oppervlakte gevlamd en geborsteld - neus 180° verzoet

formaten (cm)	hoek 35 x 35 x 3/5	hoek 50 x 50 x 3/5	recht 50 x 35 x 3/5
kg / stuk	12,01	24,50	17
stuks / m ²	-	-	2
stuks / kist	60	30	60



hoek 35 x 35



hoek 50 x 50



recht 50 x 35

Muurkap - oppervlakte gevlamd en geborsteld - met druipgroef



formaten (cm)	100 x 30 x 3
kg / stuk	25,20
stuks / m ²	1
stuks / kist	26

Trapblok - oppervlakte gevlamd en geborsteld - vellingkant 3 mm



formaten (cm)	100 x 35 x 15
kg / stuk	147
stuks / m ²	1
stuks / kist	5

Boordsteen boven- en voorzijde gevlamd en geborsteld - vellingkant 5 mm



formaten (cm)	100 x 5 x 15
kg / stuk	21
stuks / m ²	1
stuks / kist	32

Palissade - oppervlakte gevlamd en geborsteld - vellingkant 5 mm



formaten (cm)	25 x 8 x 50	25 x 8 x 75	25 x 8 x 100
kg / stuk	28	42	56
stuks / m ²	4	4	4
stuks / kist	36	26	20



Eterno Morning

ETERNO

Eterno is een graniet uit Portugal. Graniet is een zeer hard en weersbestendig gesteente. De kleine kasseien zijn verkrijgbaar in verschillende kleuren. Hiermee kan je eender welk patroon ontwerpen. Of je kan verschillende kleuren willekeurig mengen om een natuurlijke nuance te verkrijgen. Je kan deze klinkers combineren met de boordstenen Eclipse.

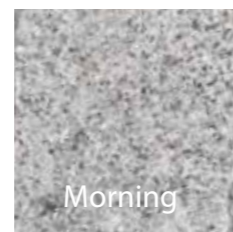
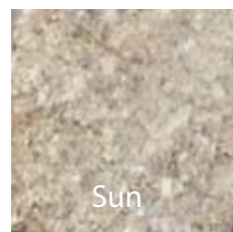

Sierbestrating - natuurruw



kleuren en formaten (cm)	10 x 10 x 5/7	10 x 10 x 5/7
Mist	✓	
Sun	✓	
Morning	✓	
Night		✓
kg / stuk	1,33	1,44
stuks / m ²	82,64	82,64
stuks / kist	617	585



Tofino

TOFINO



TEGEL IN GROOT FORMAAT MET UITZONDERLIJKE AFWERKING

Onze Tofino is een bijzondere kalksteen met een gehamerd oppervlak. Deze eindbewerking zorgt voor een uitzonderlijke uitstraling en uitstekende antislipseigenschappen. Tevens creëren het zachte oppervlak en de gekartelde randen van de tegels een rustieke en landelijke sfeer in je tuin, perfect in harmonie met je woning.

Terrastegel - heritage



formaten (cm)	90 x 60 x 3
kg / stuk	44
stuks / m ²	1,85
stuks / kist	20



Rustico



Rustico

RUSTICO



De natuursteen Rustico is zeer uitzonderlijk. De verzoete afwerking brengt de blauwe kleur van de steen naar boven, terwijl de verouderde afwerking hem een rustieke uitstraling verleent. Rustico is beschikbaar in verschillende formaten: klinkers voor je oprit alsook tegels voor je tuin.

Sierbestrating / terrastegel - oppervlakte verzoet en gevibreerd - kanten gevibreerd



formaten (cm)	15 x 15 x 4	15 x 15 x 5	20 x 20 x 2	20 x 5 x 4	20 x 5 x 5	Banenverband ⁽²⁾ x 4	40 x 40 x 2	50 x 50 x 2	60 x 40 x 2
kg / stuk	2,43	3,15	2,24	1,08	1,40	-	8,96	14,00	12,95
stuks / m ²	44,44	44,44	25,00	100,00	100,00	-	6,25	4,00	4,16
stuks / kist	390	320	450	900	720	340	100	80	50

60 x 60 x 2	60 x 60 x 3	80 x 80 x 3	Romeins verband ⁽¹⁾ x 2	
20,16	30,24	53,76	-	⁽¹⁾ Een Romeins verband is een mengeling van 4 verschillende formaten: 32 stuks van 40 x 40 cm, 32 stuks van 20 x 20 cm, 16 stuks van 40 x 60 cm en 16 stuks van 20 x 40 cm. Legpatroon: zie pagina 186. ⁽²⁾ Een banenverband bestaat uit 3 verschillende formaten: 130 stuks van 24 x 16 cm, 180 stuks van 16 x 16 cm en 30 stuks van 16 x 12 cm.
2,78	2,78	1,56	-	
50	34	18	96	



Rustico



Rustico Romeins verband

Zwembadboord - oppervlakte verzoet en gevibreerd - neus 180° verzoet

formaten (cm)	hoek 35 x 35 x 3	hoek 50 x 50 x 3	recht 50 x 35 x 3/5
kg / stuk	9,60	19,50	13,70
stuks / m ²	-	-	2
stuks / kist	60	30	60



hoek 35 x 35



hoek 50 x 50



recht 50 x 35

Boordsteen - oppervlakte verzoet en gevibreerd - kanten gevibreerd



formaten (cm)	100 x 5 x 15
kg / stuk	21
stuks / m ²	1
stuks / kist	32

Palissade - antiek look - vellingkant 5mm



formaten (cm)	25 x 10 x 50	25 x 10 x 75	25 x 10 x 100
kg / stuk	35,00	52,50	70
stuks / m ²	4	4	4
stuks / kist	32	20	16

Trapblok - oppervlakte verzoet en gevibreerd - kanten gevibreerd - 1 rib afgerond



formaten (cm)	100 x 35 x 15
kg / stuk	147
stuks / m ²	1
stuks / kist	5

Muurkap - oppervlakte verzoet en gevibreerd - kanten gevibreerd - 2 druipgroeven



formaten (cm)	100 x 30 x 3
kg / stuk	23,40
stuks / m ²	1
stuks / kist	26



Imperial Blue

IMPERIAL BLUE

In Vietnam vonden we deze heel harde, metamorfe kalksteen van uitzonderlijke kwaliteit. We selecteren elke steen op kleurzuiverheid. Imperial Blue onderscheidt zich van andere Vietnamese blauwe steen door de lichtere kleurschakeringen in de steen en de geraffineerde golvende tekening.



Terrastegel - oppervlakte gezandschuurd - kanten gezaagd



formaten (cm)	20 x 20 x 2.5	40 x 40 x 2.5	50 x 50 x 2.5	60 x 30 x 2.5	60 x 60 x 2.5
kg / stuk	2,80	11,20	17,50	12,60	25,20
stuks / m ²	25,00	6,25	4,00	5,56	2,78
stuks / kist	360	80	40	80	40

formaten (cm)	project pack x 2.5 ⁽¹⁾
kg / stuk	-
stuks / m ²	-
stuks / kist	88

⁽¹⁾ Een project pack bestaat uit 3 verschillende formaten : 30 stuks van 30 x 30 cm, 30 stuks van 30 x 60 cm en 28 stuks van 60 x 60 cm. Legpatroon: zie pagina 186.



Imperial Blue

Terrastegel - oppervlakte gezandschuurd - kanten verouderd



formaten (cm)	20 x 20 x 2.5	40 x 40 x 2.5	50 x 50 x 2.5	60 x 60 x 2.5
kg / stuk	2,80	11,20	17,50	25,20
stuks / m ²	25	6,25	4	2,78
stuks / kist	360	80	64	40

Boordsteen - oppervlakte gezandschuurd



formaten (cm)	100 x 5 x 15
kg / stuk	21
stuks / m'	1
stuks / kist	32

Trapblok - oppervlakte gezandschuurd



formaten (cm)	100 x 35 x 15
kg / stuk	147
stuks / m'	1
stuks / kist	5

DORIAN



NATUURLIJK EN MODERN

Je tuinproject in hedendaagse stijl is pas helemaal afgewerkt als je kiest voor Dorian. Deze Indische kalksteen heeft een natuurruw en geborsteld oppervlak. De mooie taupe kleur en het grote rechthoekige formaat geven deze natuursteen zijn typische uitstraling.

Terrastegel - oppervlakte natuurruw en geborsteld - kanten gezaagd



formaten (cm)	55 x 88 x 3
kg / stuk	37,78
stuks / m ²	2,07
stuks / kist	30

NATUURSTEEN

NATUURSTEEN



Dorian

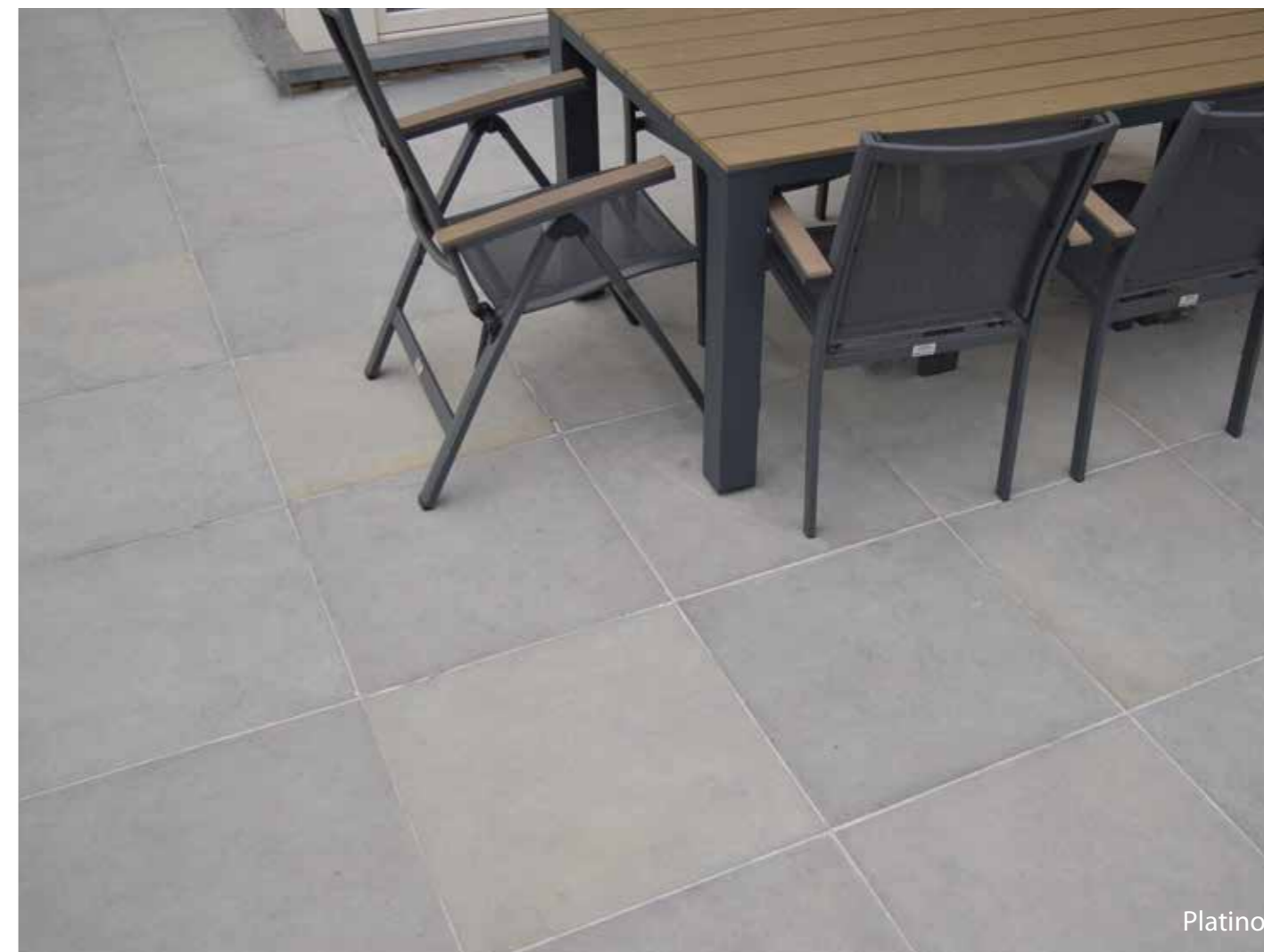

Platino

PLATINO



EEN TRADITIONELE WAARDE

Platino is een exclusieve Indische kalksteen. Door het verzoeten van het oppervlak krijgt de steen een mooie matglans. De gevibreerde kanten verlenen de tegels een eerder traditioneel verweerd uitzicht. Deze onvervalste tegels geven je tuinproject een waardevolle authentieke uitstraling.

Terrastegel - oppervlakte verzoet en verouderd - kanten gevibreerd - gekalibreerd



formaten (cm)	60 x 60 x 2.5
kg / stuk	24
stuks / m ²	2,78
stuks / kist	35



Ventura, half verzoet en geborsteld



Ventura, verzoet en verouderd

WARME, ZUIDERSE STIJL DIE JE NAAR BUITEN

LOKT

VENTURA

Ventura is een harde Indische kalksteen met een subtiele structuur. De warme beige en gele kleurschakeringen met zuidse charme zullen door de jaren heen zachter worden. Het natuurruwe of verouderde oppervlak beklemtonen de authenticiteit van de steen. De half verzoete en geborstelde tegels met gezaagde kanten hebben daarentegen een gladder uitzicht.

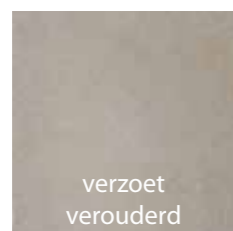

verzoet
verouderd



natuurruw
getrommeld



1/2 verzoet
geborsteld

Terrastegel - oppervlakte verzoet en verouderd - kanten gevibreerd - gekalibreerd



formaten (cm)	56 x 56 x 2,5
kg / stuk	18,26
stuks / m ²	3,19
stuks / kist	35

Terrastegel - oppervlakte natuurruw en getrommeld - kanten verouderd - gekalibreerd



formaten (cm)	60 x 60 x 3
kg / stuk	30,60
stuks / m ²	2,78
stuks / kist	30

Terrastegel - oppervlakte half verzoet en geborsteld - kanten gezaagd - gekalibreerd



formaten (cm)	60 x 60 x 3
kg / stuk	30,60
stuks / m ²	2,78
stuks / kist	30



Impala, half verzoet en geborsteld

ZACHT OPPERVLAK MET ZACHTGRIJZE KLEUR

IMPALA

Met Impala bieden wij je een zeer harde Indische kalksteen met een consistente zachtgrijze kleur. Het verzoeten van het oppervlak verdiept de kleur nog meer. De verouderde kanten van de tegels zorgen voor een subtiel verweerde uitstraling. De half verzoete en geborstelde afwerking in combinatie met gezaagde kanten zorgt voor een gladdere look.

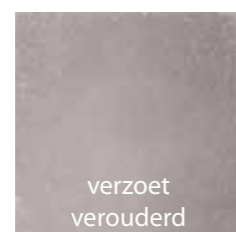
verzoet
verouderdnatuurruw
getrommeld1/2 verzoet
geborsteld

Impala, verzoet en verouderd

Terrastegel - oppervlakte verzoet en verouderd - kanten gevibreerd - gekalibreerd



formaten (cm)	56 x 56 x 2,5
kg / stuk	18,26
stuks / m ²	3,19
stuks / kist	35

Terrastegel - oppervlakte natuurruw en getrommeld - kanten verouderd - gekalibreerd



formaten (cm)	60 x 60 x 3
kg / stuk	30,60
stuks / m ²	2,78
stuks / kist	30

Terrastegel - oppervlakte half verzoet en geborsteld - kanten gezaagd - gekalibreerd



formaten (cm)	60 x 60 x 3
kg / stuk	30,60
stuks / m ²	2,78
stuks / kist	30



Sun

EEN NATUURLIJKE EN TRADITIONELE OPRIT

ELEMENTAL PAVIORS

Elemental Paviors is een dolomitische kalksteen met een unieke verouderde look. Het oppervlak is gelaagd en lichtjes ruw, en de kanten zijn zacht getrommeld. De stenen zijn beschikbaar in verschillende kleuren die elk een waaijer aan tinten bevatten. De gekalibreerde afwerking maakt de plaatsing snel en eenvoudig.



Blauwgrijs



Sun



Charcoal



Sierbestrating - oppervlakte natuurruw - kanten getrommeld



kleuren en formaten (cm)	project pack x 4 ⁽¹⁾
Blauwgrijs	✓
Sun	✓
Charcoal	✓
kg / stuk	-
stuks / m ²	-
stuks / kist	340

Boordsteen - getrommeld



kleuren en formaten (cm)	100 x 5 x 15
Blauwgrijs	✓
Sun	✓
Charcoal	✓
kg / stuk	22,00
stuks / m'	1,00
stuks / kist	45

⁽¹⁾ Een project pack bestaat uit 3 verschillende formaten: 130 stuks 24 x 16, 180 stuks 16 x 16 en 30 stuks 16 x 12 cm.

Opmerking: Gebruik steeds de meegeleverde afstandhouders bij het plaatsen.





Manor



Raven

MAAK OUDE WAARDEN WEER NIEUW



VINTAGE STONE SETTS

Wil je je tuinpad een vintage look geven? Dan is deze Indische zandsteen iets voor jou. De stenen ondergaan een speciale behandeling waardoor ze het verweerde uitzicht van hergebruikte natuursteen krijgen. De plaatsing gebeurt vlot dankzij de vaste dikte. Je kiest voor een grijze, beige of bruine variant. Zo zal je tuinpad steeds bij je gevel passen.



Manor

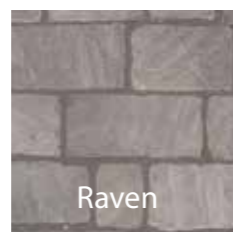

Raven



Limestone

Terrastegel / sierbestrating - oppervlakte natuurruw - kanten getrommeld



kleuren en formaten (cm)	project pack x 3 ⁽¹⁾
Manor	✓
Raven	✓
Limestone	✓
kg / stuk	-
stuks / m ²	-
stuks / kist	370

⁽¹⁾ Een project pack bestaat uit 4 verschillende formaten: 120 stuks van 28,5 x 14, 100 stuks van 21 x 14, 100 stuks van 14 x 14 en 50 stuks van 10,5 x 14 cm.

De opgegeven afmetingen en m² gelden indien de tegels worden geplaatst met een voeg van 10 mm.



Silver



AVANT-GARDE

Deze zandsteen bezit mooie natuurlijke kleurvariaties. De tegels en klinkers roepen een landschap met rotsformaties op. Zo voel je je op vakantie in eigen tuin. Net als alle andere natuursteen van Marshalls, werd deze Indische zandsteen op ethische manier ontgonnen. Kinderarbeid is dus uitgesloten.

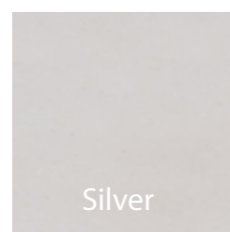

Terrastegel - oppervlakte gekogelstraald - kanten gezaagd



formaten (cm)	60 x 60 x 2
kg / stuk	18,72
stuks / m ²	2,78
stuks / kist	50

Boordsteen - oppervlakte gekogelstraald - vellingkant 3 mm



formaten (cm)	100 x 5 x 15
kg / stuk	19,5
stuks / m'	1,00
stuks / kist	60



Vietnamees blauw



Vietnamees blauw

VIETNAMEES BLAUW



Vietnamees blauw is een natuursteen met een tijdloze charme. Deze prachtige arduin heeft een levendige blauwe kleur. Marshalls biedt een ruime waaier aan afwerkingen, formaten en bijpassende elementen zoals boordstenen en zwembadboorden. Bovendien heb je weinig onderhoud aan deze steen. Vlekken verdwijnen vaak vanzelf door de regen.

Terrastegel - oppervlakte geschuurd - kanten gezaagd

formaten (cm)	20 x 20 x 2	20 x 20 x 2,5	40 x 40 x 2	40 x 40 x 2,5	50 x 50 x 2	50 x 50 x 2,5	60 x 30 x 2	60 x 60 x 2
kg / stuk	2,24	2,80	8,96	11,20	14	17,50	10,08	20,16
stuks / m ²	25	25	6,25	6,25	4	4	5,56	2,78
stuks / kist	450	360	100	80	80	64	100	50



	60 x 60 x 2,5	80 x 20 x 3	80 x 80 x 3	100 x 100 x 3	project pack x 2 ⁽¹⁾
	25,20	13,44	53,76	84	-
	2,78	6,24	1,56	1	-
	40	72	18	12	88

⁽¹⁾ Een project pack bestaat uit 3 verschillende formaten: 30 stuks van 30 x 30 cm, 30 stuks van 30 x 60 cm en 28 stuks van 60 x 60 cm.
Legpatroon: zie pagina 186.



Vietnamees blauw

Terrastegel - oppervlakte gezandschuurd - kanten verouderd

formaten (cm)	30 x 30 x 2	30 x 30 x 2.5	40 x 40 x 2	40 x 40 x 2.5	50 x 50 x 2.5	60 x 60 x 2.5	Romeins verband x 2 ⁽²⁾
kg / stuk	5,04	6,30	8,96	11,20	17,50	25,20	-
stuks / m ²	11,11	11,11	6,25	6,25	4	2,78	-
stuks / kist	200	160	100	80	64	40	96



⁽¹⁾ Een Romeins verband bestaat uit 4 verschillende formaten: 16 stuks van 60 x 40 cm, 32 stuks van 40 x 40 cm, 16 stuks van 40 x 20 cm en 32 stuks van 20 x 20 cm. Legpatroon: zie pagina 190

Terrastegel - oppervlakte gezandschuurd - kanten gezaagd

formaten (cm)	20 x 20 x 2.5	40 x 40 x 2.5	60 x 30 x 2.5	60 x 40 x 2.5
kg / stuk	2,72	10,82	12,25	16,80
stuks / m ²	25	6,25	5,56	4,17
stuks / kist	360	80	80	40

formaten (cm)	80 x 40 x 2.5	60 x 60 x 2.5	project pack x 2,5 ⁽¹⁾
kg / stuk	22,40	24,50	-
stuks / m ²	3,13	2,78	-
stuks / kist	40	40	88



⁽¹⁾ Een project pack bestaat uit 3 verschillende formaten: 30 stuks van 30 x 30 cm, 30 stuks van 30 x 60 cm en 28 stuks van 60 x 60 cm. Legpatroon: zie pagina 186.

Terrastegel / klinker - getrommeld

formaten (cm)	15 x 15 x 2	15 x 15 x 2.5	15 x 15 x 4	15 x 15 x 5	20 x 5 x 4	20 x 5 x 5
kg / stuk	1,26	1,58	2,52	3,15	1,41	1,40
stuks / m ²	44,44	44,44	44,44	44,44	100	100
stuks / kist	800	640	400	320	900	720



formaten (cm)	20 x 20 x 2	20 x 20 x 2.5	20 x 20 x 4	20 x 20 x 5
kg / stuk	2,24	2,80	4,48	5,60
stuks / m ²	25	25	25	25
stuks / kist	450	360	225	180

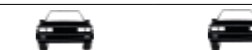

Terrastegel - oppervlakte gebouchardeerd - kanten gezaagd

formaten (cm)	50 x 50 x 2.5
kg / stuk	17,50
stuks / m ²	4
stuks / kist	64



Sierbestrating - oppervlak gekliefd

formaten (cm)	30 x 5 x 5
kg / stuk	2,1
stuks / m ²	66,67
stuks / kist	480



Palissade - oppervlakte geschuurd - vellingkant 5 mm

formaten (cm)	25 x 10 x 50	25 x 10 x 75	25 x 10 x 100
kg / stuk	35	52,5	70
stuks / m ¹	4	4	4
stuks / kist	32	20	16



Zwembadboord gebouchardeerd - neus 180° verzoet

formaten (cm)	hoek 35 x 35 x 3/5	hoek 50 x 50 x 3/5	recht 50 x 35 x 3/5
kg / stuk	12	24,50	15,16
stuks / m ¹	-	-	2
stuks / kist	60	30	60



hoek 35 x 35

hoek 50 x 50

recht 50 x 35



Vietnamees blauw trapblok, Slate Grigio

Trapblok geschuurd - vellingkant 5 mm



formaten (cm)	100 x 35 x 15
kg / stuk	147,00
stuks / m'	1,00
stuks / kist	5

Plint geschuurd - vellingkant 10 mm



formaten (cm)	100 x 30 x 3	100 x 40 x 3
kg / stuk	25,20	33,60
stuks / m'	1	1
stuks / kist	26	26

Muurkap geschuurd - 2 druipgroeven - 2 vellingkanten 2 mm



formaten (cm)	100 x 25 x 4	100 x 30 x 4	100 x 35 x 4	100 x 40 x 4	100 x 50 x 4
kg / stuk	28,00	33,60	39,20	44,80	56
stuks / m'	1	1	1	1	1
stuks / kist	40	20	20	20	20

Boordsteen bovenzijde en zijkanten geschuurd - kanten verouderd



formaten (cm)	60 x 5 x 15
kg / stuk	12,60
stuks / m'	1,67
stuks / kist	80

Boordsteen bovenzijde en zijkanten geschuurd - 2 vellingkanten 2 mm



formaten (cm)	100 x 3 x 15	100 x 5 x 15	100 x 5 x 20	100 x 5 x 25	100 x 5 x 30
kg / stuk	12,60	21	28	35	42
stuks / m'	1	1	1	1	1
stuks / kist	52	32	32	32	16



Trapblok Grey



Grey

ONVERWOESTBARE STEEN VOL KLEURNUANCES



KANDLA

Het natuurruwe oppervlak en de kegelvormige gekloven kanten zijn kenmerkend voor deze buitengewoon harde en duurzame zandsteen uit Indië. Leg je terras en oprit aan in Kandla Grey of Kandla Mix, elk een schitterende mengeling van oker, grijze, bruine en rode nuances. Deze zandsteen bevat ijzer waardoor er roestplekken kunnen optreden.



Terrastegel / sierbestrating - oppervlakte natuurruw - kanten gezaagd - gekalibreerd





kleuren en formaten (cm)	60 x 30 x 2	60 x 60 x 2	project pack x 2 ⁽¹⁾
Grey	✓	✓	✓
Mix	✓	✓	✓
kg / stuk	7,92	15,84	-
stuks / m ²	5,56	2,78	-
stuks / kist	108	54	88



⁽¹⁾ Een project pack bestaat uit 3 verschillende formaten: 30 stuks van 30 x 30 cm, 30 stuks van 30 x 60 cm en 28 stuks van 60 x 60 cm. Legpatroon: zie pagina 186.







Grey

Terrastegel / sierbestrating - oppervlakte natuurruw - kanten gekliefd

kleuren en formaten (cm)	10 x 10 x 3/5	10 x 10 x 5/7	10 x 10 x 6/8	10 x 10 x 7/9	14 x 14 x 2.5 ⁽¹⁾
Grey	✓	✓	✓	✓	✓
Mix	✓	✓	✓	✓	✓
kg / stuk	1,06	1,62	1,98	2,24	1,24
stuks / m ²	82,64	82,64	82,64	82,64	44,44
stuks / kist	1200	800	735	650	925
					

kleuren en formaten (cm)	14 x 14 x 2/3	14 x 14 x 3/5	14 x 14 x 5/7	14 x 14 x 6/8	14 x 14 x 7/9
Grey	✓	✓	✓	✓	✓
Mix	✓	✓	✓	✓	✓
kg / stuk	1,24	1,98	2,95	3,44	4,16
stuks / m ²	44,44	44,44	44,44	44,44	44,44
stuks / kist	925	650	450	410	330
					

kleuren en formaten (cm)	14 x 20 x 2.5 ⁽¹⁾	14 x 20 x 3/5	14 x 20 x 5/7	14 x 20 x 6/8	14 x 20 x 7/9
Grey	✓	✓	✓	✓	✓
Mix	✓	✓	✓	✓	✓
kg / stuk	1,73	2,80	4,22	5,16	5,83
stuks / m ²	31,75	31,75	31,75	31,75	31,75
stuks / kist	556	400	300	260	230
					

kleuren en formaten (cm)	60 x 60 x 2 ⁽¹⁾	Project pack x 5 ^{(1)*}
Grey	✓	✓
Mix	✓	✓
kg / stuk	15,84	-
stuks / m ²	2,78	-
stuks / kist	54	259
		

⁽¹⁾ gekalibreerd

* Een project pack bestaat uit 4 verschillende formaten: 98 stuks van 28,5 x 14 cm, 70 stuks van 21 x 14 cm, 56 stuks van 14 x 14 cm en 35 stuks van 10,5 x 14 cm.



Grey



Mix

Boordsteen



kleuren en formaten (cm)	100 x 6 x 20
Grey	✓
Mix	✓
kg / stuk	30,60
stuks / m'	1
stuks / kist	36

Stapsteen



kleuren en formaten (cm)	Ø60 x 2/3
Grey	✓
Mix	✓
kg / stuk	18
stuks / kist	80

Trapblok



kleuren en formaten (cm)	100 x 35 x 15
Grey	✓
Mix	✓
kg / stuk	139
stuks / m'	1
stuks / kist	6

Sierelement - kanten gekliefd



kleuren en formaten (cm)	100 x 40 x 3/5
Grey	✓
Mix	✓
kg / stuk	35,20
stuks / m ²	2,50
stuks / kist	20

MAATWERK

Bij Marshalls vind je maatwerk zoals boordstenen en zwembadboorden in verschillende soorten natuursteen. Vind je echter niet wat je zoekt? Vraag dan je maatwerk aan. Wij bezorgen je een voorstel voor alle soorten natuursteen, afwerkingen en formaten. De levertermijn is afhankelijk van het land van herkomst en van de specifieke aanvraag. Ook tegels in een ander formaat dan in onze catalogus zijn te verkrijgen op aanvraag.

	boordsteen	palissade	zwembadboord	muurkap	trapblok	gevelplint	traptrede	sierelement
Eclipse	✓							
Glacier	✓							
Dark Cloud	✓	✓	✓	✓	✓		✓	
Oriental Black	✓	✓	✓	✓	✓			
Vitalis	✓							
Rustico	✓	✓	✓	✓	✓			
Imperial Blue	✓				✓			
Avant-Garde	✓							
Elemental Paviers	✓							
Vietnamees blauw	✓	✓	✓	✓	✓	✓		
Kandla	✓				✓			✓

NATUURSTEEN

NATUURSTEEN



GROTE FORMATEN

Tegels in grote formaten zijn een trend. En dat is ook logisch, want grote formaten hebben meerdere voordelen. Het uitzicht is strak. Grote tegels vergroten je terras. Bovendien beperk je de voegen tot een minimum, waardoor je weinig onderhoud aan de voegen hebt.



formaten (cm)	80 x 80 x 3	100 x 100 x 3
Dark Cloud	✓	✓
Rustico	✓	
Vietnamees blauw	✓	✓



Estrel, Vietnamees blauw palissades en trapblokken

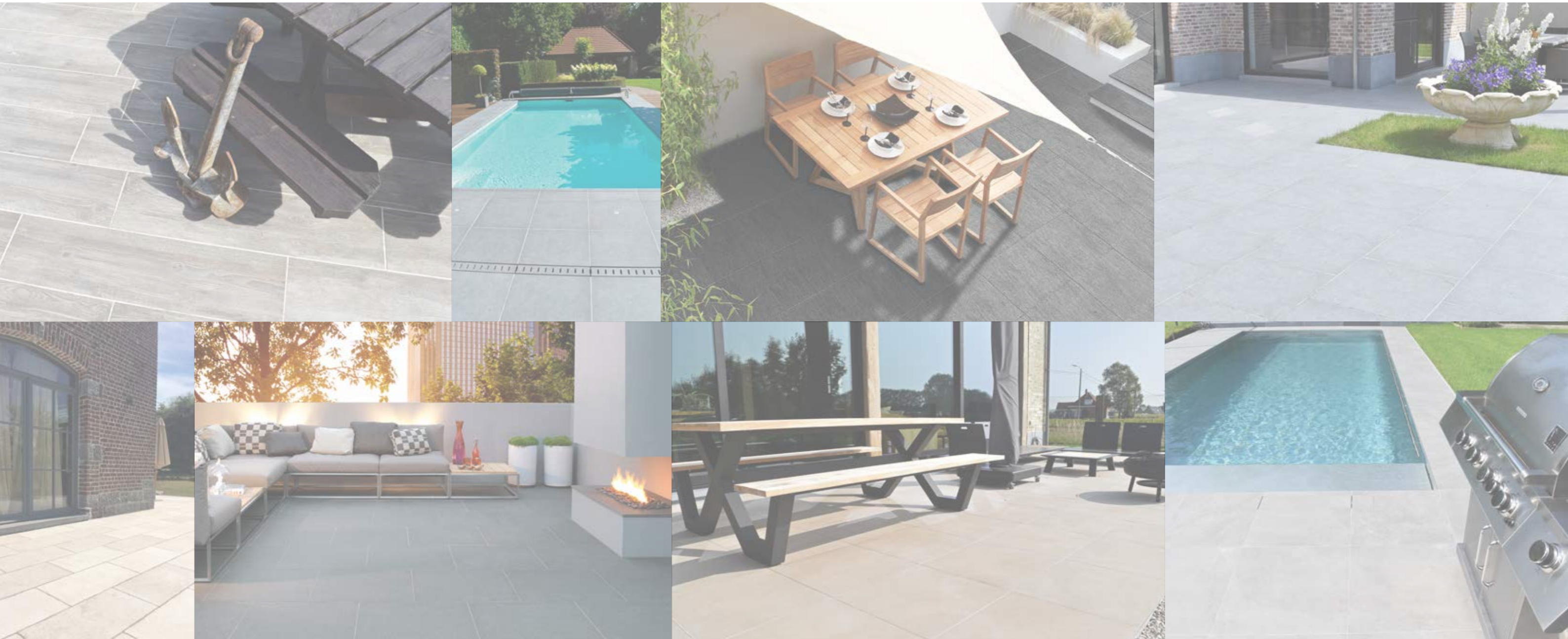

KERAMISCHE TEGELS



Bazalto, Grigio



Bazalto

KERAMISCHE KASSEIEN MET EEN MODERNE LOOK

CERASTONE

Marshalls introduceert deze keramische kasseien met in het ongeziene formaat van 10 x 10 x 6,5 cm. Ze imiteren perfect het uitzicht van kasseien uit natuursteen met een 'urban' look. Deze stenen zijn echter lichter, maatvaster, slijtvaster en kleurvaster dan echte natuursteen. Het keramisch materiaal bevat tot 30 procent gerecycleerd materiaal.

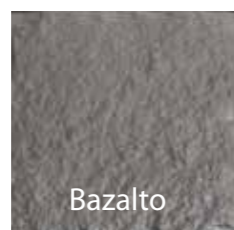

Bazalto

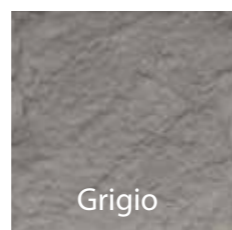

Grigio

Klinker



kleuren en formaten (cm)	10 x 10 x 6,5
Bazalto	✓
Grigio	✓
kg / stuk	1,5
stuks / m ²	100
stuks / verpakking	768

Boordsteen



kleuren en formaten (cm)	50 x 4,5 x 15
Bazalto	✓
Grigio	✓
kg / stuk	6,99
stuks / m'	2





Blue



Black

PERFECTE IMITATIE VAN BLAUWE NATUURSTEEN

ARDENA

Dankzij ultramoderne productietechnieken zijn de Ardena keramische tegels nauwelijks te onderscheiden van echte natuursteen. De lichte verschillen tussen de tegels zorgen voor een natuurlijk uitzicht. Met de bijpassende binnentegels kan je je buitenvloer binnen laten doorlopen. Zo creëer je een harmonieus geheel.

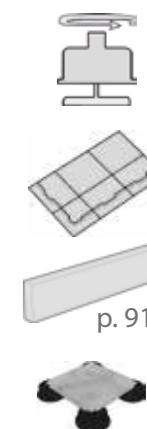
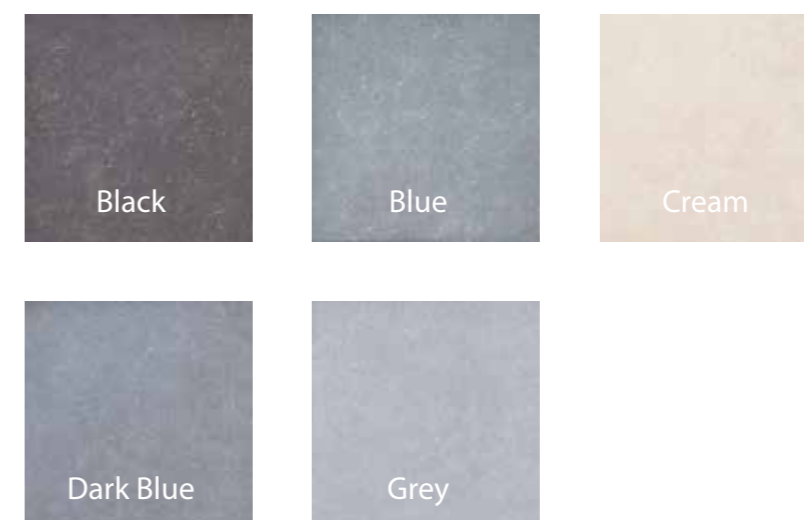

p. 91



Dark Blue



Blue

KERAMISCH

Tegel gerectificeerd

kleuren en formaten (cm)*	60 x 60 x 2	80 x 80 x 2	120 x 40 x 2	120 x 60 x 2	60 x 60 x 1 binnentegel
Black	✓				✓
Blue	✓	✓		✓	✓
Cream	✓				
Dark Blue	✓	✓			✓
Grey	✓		✓		✓
kg / stuk	16,25	28,26	23,89	33,77	8,50
stuks / m ²	2,78	1,56	2,08	1,39	2,78
stuks / verpakking	64	26	54	26	120

Tegel niet gerectificeerd



kleuren en formaten (cm)	20 x 20 x 2	40 x 40 x 2
Black	✓	✓
Blue	✓	✓
Cream		
Dark Blue	✓	✓
Grey	✓	✓
kg / stuk	1,76	7,04
stuks / m ²	25	6,25
stuks / verpakking	585	144

*werkelijke afmetingen: 59,5 x 59,5 x 2 / 79,5 x 79,5 x 2 / 119,2 x 39,5 x 2 / 119,2 x 59,5 x 2 / 59,5 x 59,5 x 1.



KERAMISCH

ARDENA RUSTICA

De reeks Ardena Rustica heeft het natuurlijke uitzicht van blauwe natuursteen met getrommelde kanten. Door de afwerking van de kanten krijgen de tegels meer reliëf. Zo krijgt je vloer een extra rustieke uitstraling. Je hebt de keuze uit een licht- en een donkerblauwe variant.



Tegel gerectificeerd



kleuren en formaten (cm)*	60 x 60 x 2	80 x 80 x 2
Blue	✓	
Dark Blue	✓	✓
kg / stuk	16,25	28,26
stuks / m ²	2,78	1,56
stuks / verpakking	64	13,50

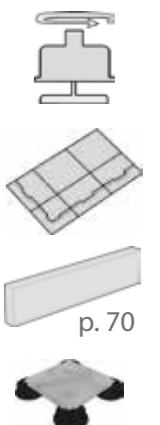

p. 70

*werkelijke afmetingen: 59,5 x 59,5 x 2 / 79,5 x 79,5 x 2.



Cream



Midnight

HET UITZICHT VAN NATUURSTEEN MET KARAKTERISTIEKE GEKARTELTE KANTEN

LATEO

De gekartelde kanten en het speciale rechthoekige formaat maken deze tegels uitzonderlijk. Je zou denken dat dit echte natuursteen tegels zijn. Elke kleur heeft zijn eigen bijzondere karakter. Met voegen van ten minste vijf millimeter komen de tegels het best tot hun recht.



Midnight

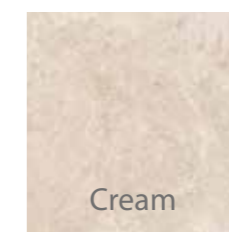

Cream

Tegel niet gegerectificeerd



*werkelijke afmetingen: variabel.

kleuren en formaten (cm)*	80 x 40 x 2
Cream	✓
Midnight	✓
kg / stuk	14,13
stuks / m ²	3,13
stuks / verpakking	48





Bazalto

MODERNE KLEUREN EN DE UNIEKE TEXTUUR VAN VULKANISCH GESTEENTE

ARYA

De tegels in de Arya-reeks hebben de unieke textuur van vulkanisch gesteente. Door hun robuuste en tegelijk elegante uitstraling verlenen ze je terras een bijzonder charisma. Arya Bazalto heeft de effen donkere kleur van basalt, terwijl Arya Nubo een mooie imitatie is van grijze graniet. De gespikkelde tegels vallen meteen op.

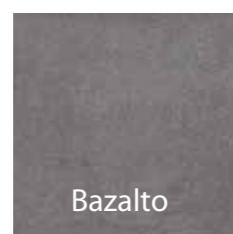

Bazalto

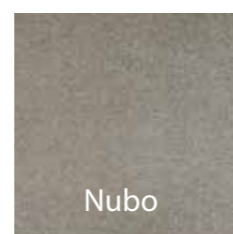

Nubo

Tegel gectificeerd



kleuren en formaten (cm)*	60 x 60 x 2	80 x 80 x 2	120 x 60 x 2
Bazalto	✓	✓	✓
Nubo	✓		
kg / stuk	16,25	28,25	33,77
stuks / m ²	2,78	1,56	1,39
stuks / verpakking	64	26	26

Tegel niet gectificeerd



kleuren en formaten (cm)	20 x 20 x 2	40 x 40 x 2
Bazalto	✓	✓
Nubo		
kg / stuk	1,76	7,04
stuks / m ²	25,00	6,25
stuks / verpakking	585	144

*werkelijke afmetingen: 59,5 x 59,5 x 2 / 79,5 x 79,5 x 2 / 119,2 x 59,5 x 2.





Slate Grigio, Vietnamees blauw boordsteen



Pires

SLATE

De tegels in de Slate-reeks hebben door hun licht gekloven oppervlak de authentieke uitstraling van echte leisteen. Ze zijn beschikbaar in zes aantrekkelijke kleurvarianties. Copper bezit zowel roodbruine als gouden accenten op een grijze ondertoon. De grote verscheidenheid tussen de Copper-tegels biedt een uiterst natuurlijk uitzicht. Ook de tegels in de andere kleuren vertonen lichtere en donkerdere tinten.



Tegel gerectificeerd



kleuren en formaten (cm)*	60 x 60 x 2
Copper	✓
Maroon	✓
Nero	✓
Pires	✓
Tambo	✓
Grigio	✓
kg / stuk	16,87
stuks / m ²	2,78
stuks / verpakking	64

*werkelijke afmetingen: 59,5 x 59,5 x 2.

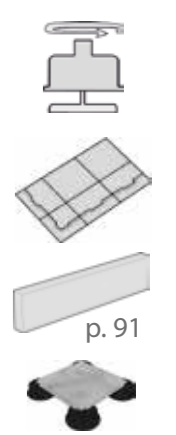



MARBLE

De Marble tegels hebben de prachtige tekeningen van echt marmer. De karakteristieke donker- en lichtgekleurde aders zorgen voor een weelderig uitzicht. Dankzij de kleurnuances en het rijke design, is elke tegel verschillend. Hierdoor bieden deze keramische tegels dezelfde unieke variatie als bij natuursteen.



Tegel gerectificeerd



kleuren en formaten (cm)*	80 x 80 x 2
Ash	✓
kg / stuk	28,26
stuks / m ²	1,56
stuks / verpakking	26



PETTRA

De Pettra-tegels geven je een strandgevoel of nemen je mee naar een vulkanische vlakte. De subtiele kleurnuances creëren zowel op een klein als op een groot oppervlak een fascinerend effect. Ze gaan naadloos over in een groene omgeving. Bovendien zijn ze ideaal als rand voor je zwembad of vijver.

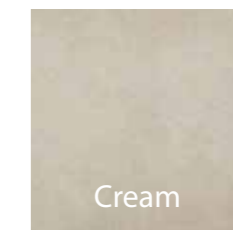
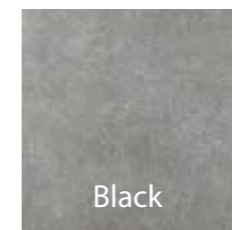

Tegel gerectificeerd



kleuren en formaten (cm)*	60 x 60 x 2
Black	✓
Blue	✓
Cream	✓
kg / stuk	16,25
stuks / m ²	2,78
stuks / verpakking	64





Sand



Black

HET STRAKKE UITZICHT VAN GRAFIET

GRIFIA

Grifia is een wondermooie imitatie van echte natuursteen met een tint van grafiet. Dankzij de evenwijdige lijnen vergroot je optisch een smal terras of pad. De kleurnuances van de tegel zijn heel natuurlijk in buitenlicht.

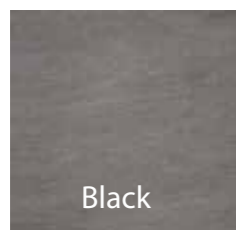

Black



Grey



Maroon



Sand

Tegel gerectificeerd



kleuren en formaten (cm)*	60 x 60 x 2
Black	✓
Grey	✓
Maroon	✓
Sand	✓
kg / stuk	16,25
stuks / m ²	2,78
stuks / verpakking	64

*werkelijke afmetingen: 59,5 x 59,5 x 2.

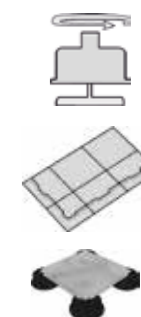



Grey



Beige

KERAMISCH

NAPO

Zoek je een tegel met een uitgesproken karakter, dan vind je zeker je gading bij de Napo-reeks. Deze tegels zijn namelijk een suggestieve interpretatie van de gemarmerde schoonheid van kwartsiet. We bieden je de Napo aan in twee levendige kleuren. Terwijl Napo Beige schittert, heeft Napo Grey een mooie matglans.



Beige

Grey

Tegel gerectificeerd



kleuren en formaten (cm)*	60 x 60 x 2
Beige	✓
Grey	✓
kg / stuk	16,25
stuks / m ²	2,78
stuks / verpakking	64

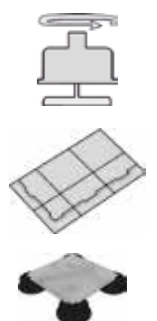

*werkelijke afmetingen: 59,5 x 59,5 x 2



Kapur

KERAMISCHE TEGEL MET DE WARME KLEUR EN GOLVENDE TEKENING VAN HOUT

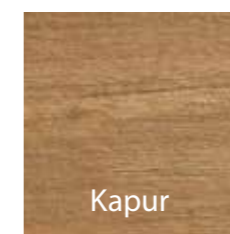

Kapur

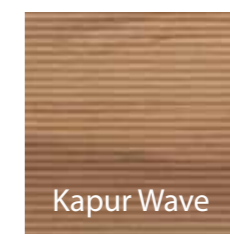

Kapur Wave

ARINO

De Arino-reeks ziet eruit als echt hout dankzij de golvende en rijke kleurentekening. De patronen werden met zorg gecreëerd om de natuurlijke houtstructuur tot in de perfectie te benaderen. Daardoor passen de tegels perfect bij het groen in je tuin. Arino Kapur Wave heeft fijne groefjes, waardoor de tegels lijken op bankirai hout.

Tegel gerectificeerd



kleuren en formaten (cm)*	120 x 30 x 2
Kapur	✓
Kapur Wave	✓
kg / stuk	16,25
stuks / m ²	2,78
stuks / verpakking	48

*werkelijke afmetingen: 119,2 x 29,5 x 2.





Madera Nuez



Madera Tamm, Rustico

DE AUTHENTIEKE CHARME VAN ECHTE HOUTPLANKEN

MADERA

Madera tegels bieden de tijdloze charme van echte houtplanken en zijn nauwelijks te onderscheiden van echt hout. Deze tegels bezitten alle voordelen van de keramische tegel. Ze rotten niet, trekken niet krom en splinteren niet. Ombre lijkt op verweerd hout en Tamm op robuuste eik.

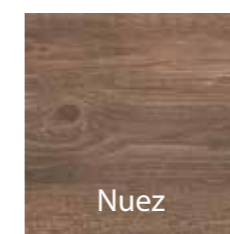

Nuez

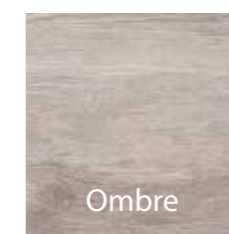

Ombre

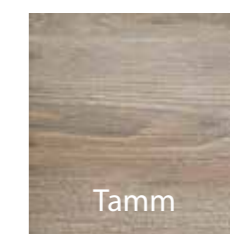

Tamm

Tegel gerectificeerd



*werkelijke afmetingen: 119,2 x 29,5 x 2.

kleuren en formaten (cm)*	120 x 30 x 2
Nuez	✓
Ombre	✓
Tamm	✓
kg / stuk	16,25
stuks / m ²	2,78
stuks / verpakking	48

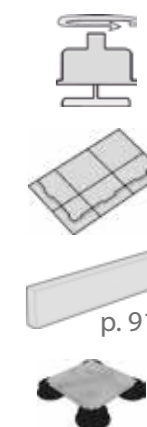

p. 91



KERAMISCH

Ash

CIMENTI

De Cimenti-reeks heeft de luxueuze uitstraling van een hedendaagse betonvloer. Met deze tegels krijgt je terras een modern uitzicht. De tegels zijn ook beschikbaar voor binnen. Zo sluit je woning naadloos aan bij de stijl van je tuin.

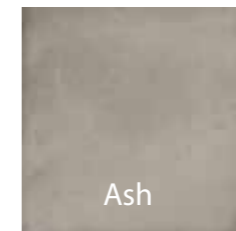

Ash

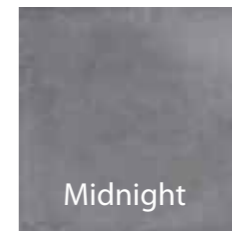

Midnight

Tegel gerectificeerd



kleuren en formaten (cm)*	60 x 60 x 2	80 x 80 x 2	60 x 60 x 1 binnentegel
Ash	✓	✓	✓
Midnight	✓	✓	✓
kg / stuk	16,87	29,98	8,50
stuks / m ²	2,78	1,56	2,78
stuks / verpakking	64	45	120



*werkelijke afmetingen: 59,5 x 59,5 x 2 en 79,5 x 79,5 x 2 / 59,5 x 59,5 x 1.

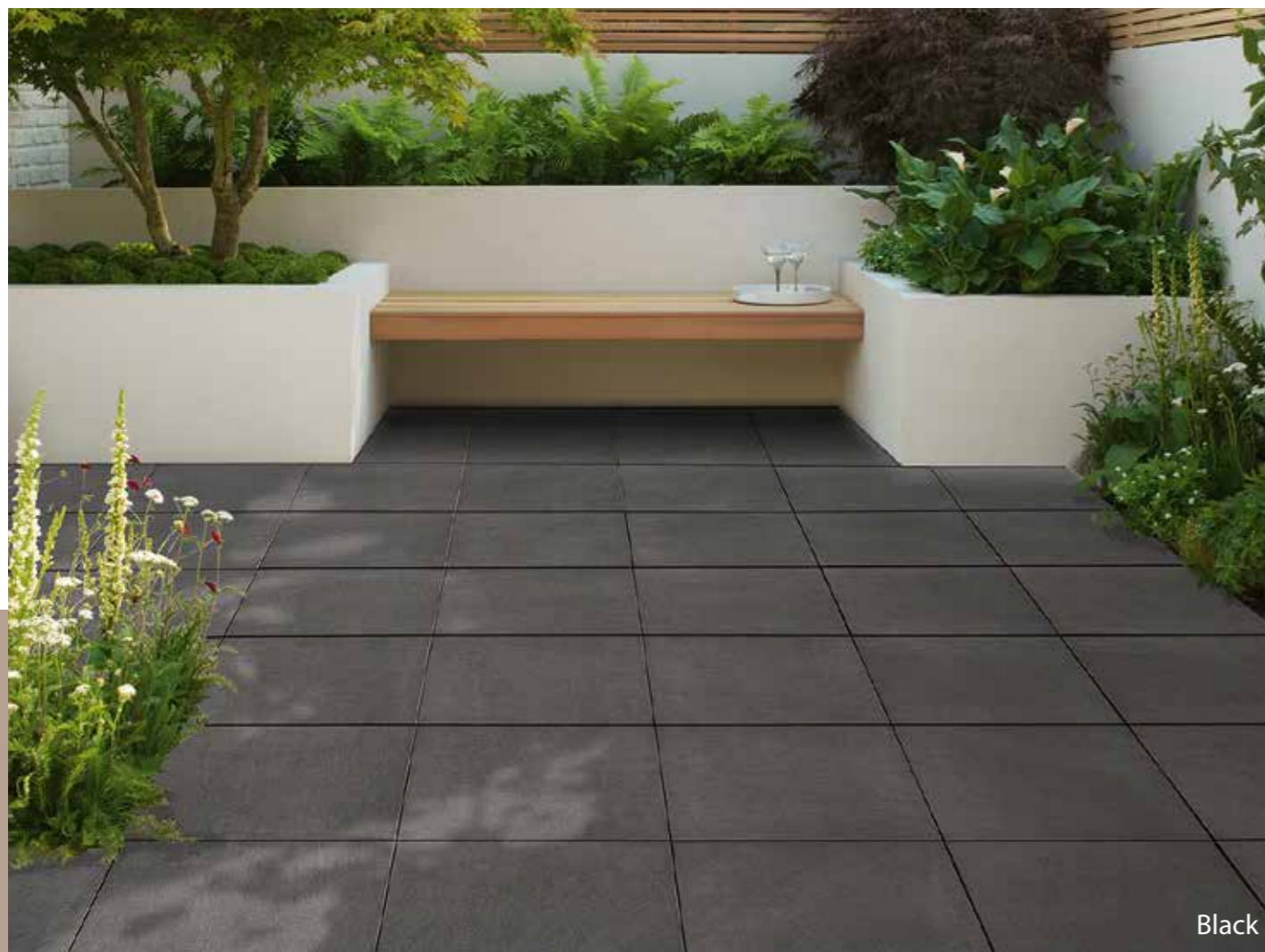

LAVO

Het tijdloze karakter en de subtiele kleuren van een echte betonvloer worden perfect geïmiteerd door deze Lavo. Indien je veel belang hecht aan zowel het esthetische aspect als aan het onderhoudsgemak van je vloer, dan kies je voor deze tegels. Je hebt de keuze uit twee uitgesproken schakeringen van grijs en zwart.



Tegel gerectificeerd



kleuren en formaten (cm)*	60 x 60 x 2
Black	✓
Grey	✓
kg / stuk	16,25
stuks / m ²	2,78
stuks / verpakking	64

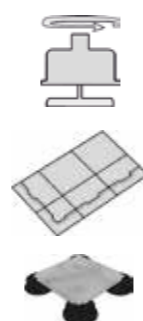

GREIGE

TEGEL MET GENUANCEERDE CEMENTTEKENING

De Greige-tegel is een kwalitatief hoogstaande keramische tegel die perfect aansluit bij de rest van je woning. De warme tint verzacht het koude uiterlijk van natuurcement. Zo krijgt je terras een tijdloos karakter.

Tegel gerectificeerd



formaten (cm)*	60 x 60 x 2
kg / stuk	17,50
stuks / m ²	2,78
stuks / verpakking	64

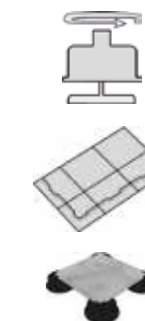



Blue

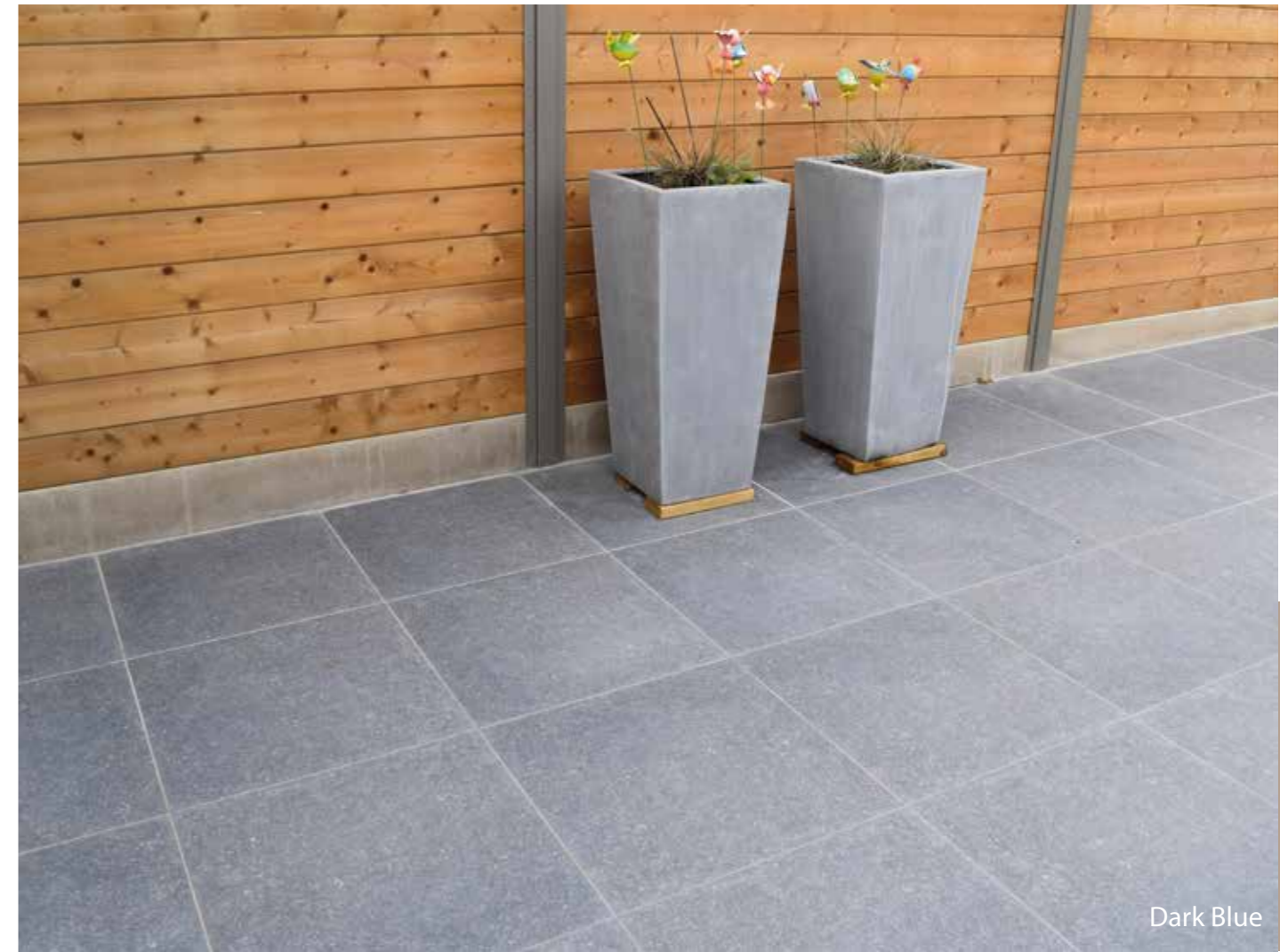

Dark Blue

LIME

De Lime Blue heeft het uitzicht van een zachtblauwe natuursteen. De tegels hebben de lichte kleur en de structuur van een gezandschuurd oppervlak. Ze zijn tegelijkertijd natuurlijk en egaal van kleur. Met deze tegels op je terras kom je helemaal tot rust.

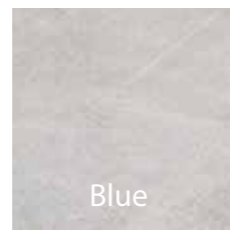

Blue

Tegel gerectificeerd



kleuren en formaten (cm)	60 x 60 x 1,8
Blue	✓
kg / stuk	15,34
stuks / m ²	2,78
stuks / verpakking	60

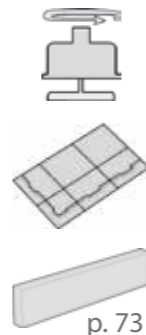

p. 73

AZUL

Door de fossielen met heel natuurlijke vormen lijkt de Azul Dark Blue perfect op echte natuursteen. De tegels lijken verschillende kleurlagen te bevatten. Het diepe blauw bevat grijsblauwe en metaalachtige kleurnuances.



Dark Blue

Tegel gerectificeerd



kleuren en formaten (cm)	60 x 60 x 1,8
Dark Blue	✓
kg / stuk	15,34
stuks / m ²	2,78
stuks / verpakking	60

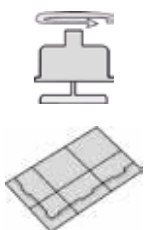

*werkelijke afmetingen: 59,65 x 59,65 x 1,8



Blue



Blue

MOOIE HARDSTEENIMITATIE

MAVI

Mavi Blue is een imitatie van blauwe hardsteen. De vele fossielen geven leven aan de tegels. De mooie tekeningen zijn geïnspireerd op Belgische blauwe steen. De lichte kleuren vloeien op een natuurlijke manier in elkaar over.

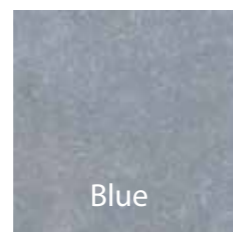

Blue

Tegel gerectificeerd



Kleuren en formaten (cm)	60 x 60 x 2	80 x 80 x 2	60 x 60 x 1 binnentegel
Blue	✓	✓	✓
kg / stuk	16,84	29,95	7,53
stuks / m ²	2,78	1,56	2,78
stuks / verpakking	64	36	128

Tegel niet gerectificeerd - kanten verouderd



Kleuren en formaten (cm)	20 x 20 x 2	project pack x 2 ⁽¹⁾
Blue	✓	✓
kg / stuk	1,72	-
stuks / m ²	25	-
stuks / verpakking	648	150

⁽¹⁾ Een project pack bestaat uit 4 verschillende formaten: 50 stuks van 20 x 20 cm, 25 stuks van 20 x 40 cm, 50 stuks van 40 x 40 cm en 25 stuks van 40 x 60 cm. Legpatroon: zie pagina 186.

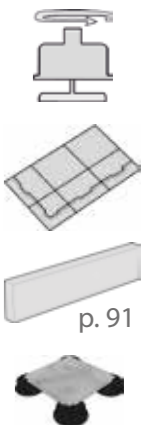

p. 91



Light



Light

HET VULKANISCHE KARAKTER VAN BASALTGESTEENTE

BASALT

Basalt Light heeft de karaktervolle uitstraling van basaltgesteente. Terwijl Arya Bazalto donker en egaal van kleur is, bezitten de tegels Basalt Light meer kleurspeling met lichtere tinten.

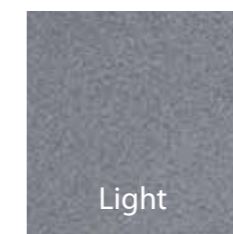

Light

Tegel gerectificeerd



kleuren en formaten (cm)	60 x 60 x 2
Light	✓
kg / stuk	16,84
stuks / m ²	2,78
stuks / verpakking	64

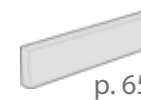
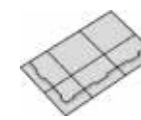

p. 65





Grigio

SUBTIELE, NATUURLIJKE LIJNEN

QUARTZ

Quartz is geïnspireerd door de gelaagde tekening van natuursteen. De tekening van Quartz blijft wel subtiel. De uniforme kleur past perfect bij zowel moderne als klassieke woningen. De kleur Grigio is een warm en natuurlijk grijs.



Grigio

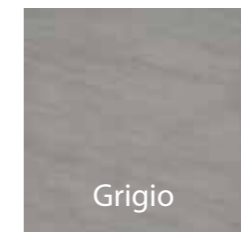

Grigio

Tegel gerectificeerd



kleuren en formaten (cm)	60 x 60 x 2	60 x 60 x 1 binnentegel
Grigio	✓	✓
kg / stuk	16,84	7,53
stuks / m ²	2,78	2,78
stuks / verpakking	64	128

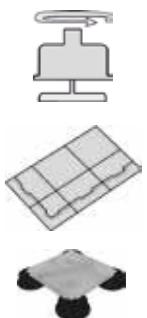



Beige



Grey

HET WARME, ZUIDERSE GEVOEL VAN TRAVERTIJS

MONTE

Deze terrastegels bezitten het zuiderse karakter van travertijn. In tegenstelling tot de kalksteen zijn keramische tegels niet poreus. De zeer lage wateropname maakt ze heel vlekbestendig. Vlekken blijven op het oppervlak liggen. Je kan ze verwijderen met eender welk schoonmaakproduct.

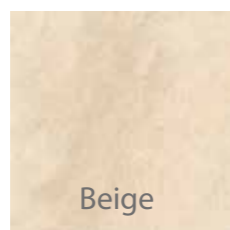

Beige

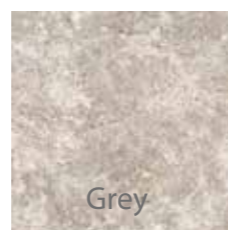

Grey

Tegel gerectificeerd



kleuren en formaten (cm)	60 x 60 x 2	60 x 60 x 1 binnentegel
Beige	✓	✓
Grey	✓	✓
kg / stuk	16,84	7,53
stuks / m ²	2,78	2,78
stuks / verpakking	64	128

Tegel niet gerectificeerd - kanten verouderd



kleuren en formaten (cm)	project pack x 2 ⁽¹⁾
Beige	✓
Grey	✓
kg / stuk	-
stuks / m ²	-
stuks / verpakking	150

⁽¹⁾ Een project pack bestaat uit 4 verschillende formaten: 50 stuks van 20 x 20 cm, 25 stuks van 20 x 40 cm, 50 stuks van 40 x 40 cm en 25 stuks van 40 x 60 cm. Legpatroon: zie pagina 186.

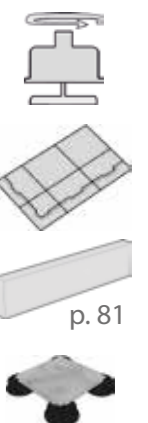



Beige



Grey

RIJKE NATUURSTEENMOZAÏEK

ESTATE

De Estate-tegel lijkt net een mozaïek van kiezels en zand. Het oppervlak is echter mooi vlak. De vlakke tegel is toch antislip, net als al onze keramische tegels. Door de acht tegels met verschillende compositie van kiezels, bekom je een heel natuurlijk geheel.

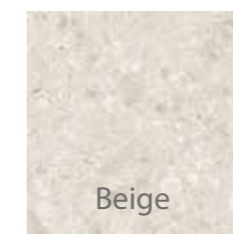

Beige



Grey

Tegel gectificeerd



kleuren en formaten (cm)	60 x 60 x 2
Beige	✓
Grey	✓
kg / stuk	16,84
stuks / m ²	2,78
stuks / verpakking	64





Quercia



Natural

DE MOOISTE HOUTLIJNEN EN -KLEUREN

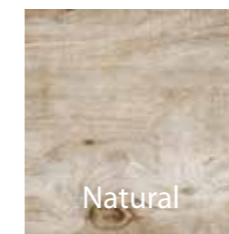

Natural



Ombre



Quercia

SELVA

Deze keramische tegels zijn een perfecte imitatie van houtplanken. Ze zijn beschikbaar in drie natuurlijke kleuren: lichtbruin, warm bruin en de kleur van verweerd hout. Niemand ziet het verschil tussen deze tegels en echte houtplanken.

Tegel gerectificeerd



kleuren en formaten (cm)	120 x 30 x 2	120 x 30 x 1 binnentegel
Natural	✓	✓
Ombre	✓	✓
Quercia	✓	✓
kg / stuk	16,84	7,83
stuks / m ²	2,78	2,78
stuks / verpakking	64	160





Grey



Sand

NATUURLIJKE LOOK VOOR EEN MODERN TERRAS

PATIO

Patio heeft de uitstraling van gladde betontegels met fijn natuursteengranulaat. Een verpakking bevat tegels met acht verschillende tekeningen. Deze tekeningen bevatten felle kleurnuances en zijn onderling erg verschillend. Deze tegels geven je terras een levendige en natuurlijke indruk.



Grey

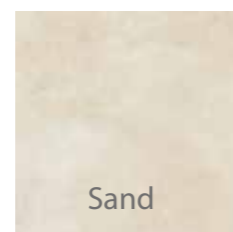

Sand

Tegel gerectificeerd



kleuren en formaten (cm)	60 x 60 x 2
Grey	✓
Sand	✓
kg / stuk	16,84
stuks / m ²	2,78
stuks / verpakking	64

Tegel niet gerectificeerd - kanten verouderd



kleuren en formaten (cm)	project pack x 2 ⁽¹⁾
Grey	✓
Sand	✓
kg / stuk	-
stuks / m ²	-
stuks / verpakking	150

⁽¹⁾ Een project pack bestaat uit 4 verschillende formaten: 50 stuks van 20 x 20 cm, 25 stuks van 20 x 40 cm, 50 stuks van 40 x 40 cm en 25 stuks van 40 x 60 cm. Legpatroon: zie pagina 186.





HEDENDAAGSE NEUTRALE LOOK

UNI

Uni is een neutrale, egale tegel. Deze betonimitatie past daarom perfect in een moderne omgeving. Met deze neutrale tegels breng je rust in je tuin. Ze vormen een mooie achtergrond voor de planten of de decoratie op en rond je terras.



Grey

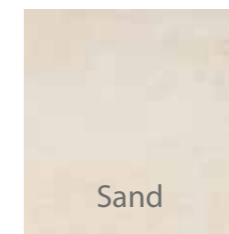

Sand

Tegel gerectificeerd



kleuren en formaten (cm)	60 x 60 x 2	80 x 80 x 2	60 x 60 x1 binnentegel
Grey	✓	✓	✓
Sand	✓		✓
kg / stuk	16,84	29,95	7,53
stuks / m ²	2,78	1,56	2,78
stuks / verpakking	64	36	128



TEGELS VOOR BINNEN

VERGROOT JE RUIMTE MET DEZELFDE TEGELS BINNEN EN BUITEN

Gebruik je dezelfde tegel zowel binnen als buiten, dan wordt je tuin het verlengde van je woning. Zo creëer je een harmonieus geheel. Een aantal Marshalls-tegels zijn daarom ook beschikbaar als interieurtegels met een dikte van 1 cm.

Muurplint



kleuren en formaten (cm)*	60 x 7 x 1
Ardena Black	✓
Ardena Blue	✓
Ardena Dark Blue	✓
Ardena Grey	✓
Cimenti Ash	✓
Cimenti Midnight	✓
kg / stuk	1
stuks / m'	1,67
stuks / verpakking	-

*werkelijke afmetingen: 59,5 x 7 x 1 cm.



Cimenti Midnight



Ardena Blue

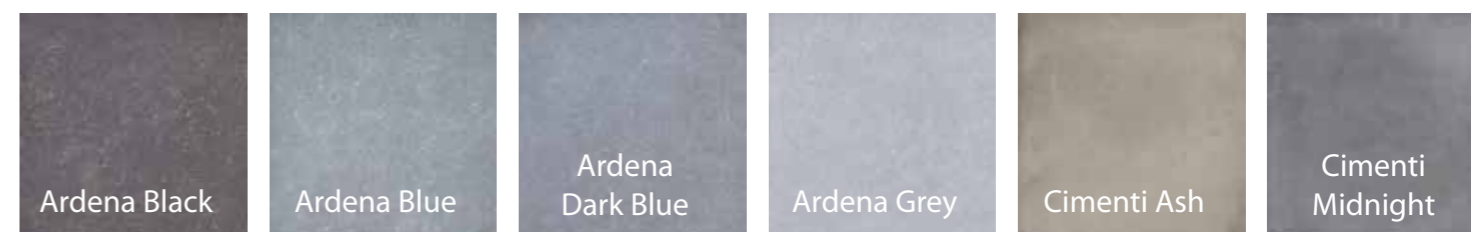

Tegel gerectificeerd



kleuren en formaten (cm)*	60 x 60 x 1
Ardena Black	✓
Ardena Blue	✓
Ardena Dark Blue	✓
Ardena Grey	✓
Cimenti Ash	✓
Cimenti Midnight	✓
kg / stuk	8,50
stuks / m ²	2,78
stuks / verpakking	120

*werkelijke afmetingen: 59,5 x 59,5 x 1 cm.



Tegel gerectificeerd

kleuren en formaten (cm)*	60 x 60 x 1	120 x 30 x 1
Mavi Blue	✓	
Quartz Grigio	✓	
Uni Grey	✓	
Uni Sand	✓	
Monte Beige	✓	
Monte Grey	✓	
Selva Natural		✓
Selva Ombre		✓
Selva Quercia		✓
kg / stuk	7,53	7,82
stuks / m ²	2,78	2,78
stuks / verpakking	128	160

*werkelijke dikte: zie technische fiches.



Mavi Blue



Quartz Grigio

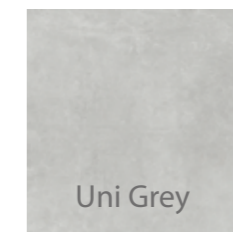

Uni Grey

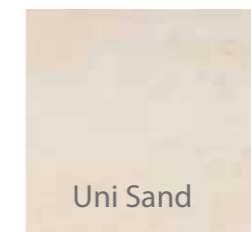

Uni Sand

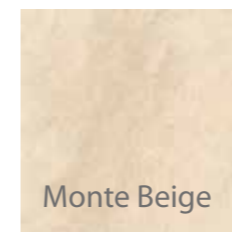

Monte Beige

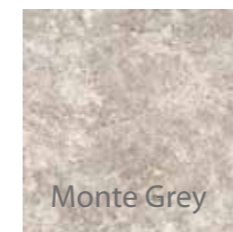

Monte Grey

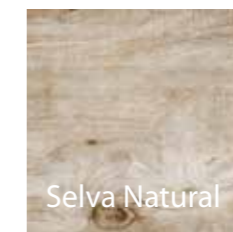

Selva Natural



Selva Ombre



Selva Quercia

Muurplint

kleuren en formaten (cm)*	60 x 7 x 1
Mavi Blue	✓
Quartz Grigio	✓
Uni Grey	✓
Uni Sand	✓
Monte Beige	✓
Monte Grey	✓
kg / stuk	0,88
stuks / m'	1,67
stuks / verpakking	-

*werkelijke dikte: zie technische fiches.

MAATWERK

Marshalls biedt je een ruime keuze aan maatwerk. Dit maatwerk bestaat in alle stijlen en kleuren van ons assortiment aan keramische tegels. Door dezelfde tegels te gebruiken voor je terras als voor bijvoorbeeld je zwembadboorden, bekom je een harmonieus geheel. Hier vind je een overzicht van het standaard maatwerk. Daarnaast is alle maatwerk mogelijk op aanvraag. Zo wordt je droomproject werkelijkheid.

Zwembadboord recht

formaten (cm)	90° afgerond	180° afgerond
	60 x 30 x 2	60 x 30 x 2



Zwembadboord hoek

formaten (cm)	90° afgerond	180° afgerond
	60 x 60 x 2	60 x 60 x 2



U-goot

formaten (cm)	rooster	u-goot	eindstuk
	60 x 10 x 2	60 x 10 x 9	60 x 10 x 9



Gevelplint met vellingkant 1cm

formaten (cm)	60 x 30 x 2	60 x 40 x 2	120 x 30 x 2	120 x 40 x 2
---------------	-------------	-------------	--------------	--------------



Muurkap

formaten (cm)	60 x 30 x 2	60 x 40 x 2
---------------	-------------	-------------



Traptrede met groeven

formaten (cm)	rechte rand		afgeronde rand 180°	
	60 x 30 x 2	120 x 30 x 2	60 x 30 x 2	120 x 30 x 2



KERAMISCH

KERAMISCH



OVERZICHT KERAMISCHE TEGELS

Ardena Black	Ardena Blue	Ardena Dark Blue	Ardena Grey	Ardena Cream
Ardena Rustica Blue	Ardena Rustica Dark Blue	Lateo Midnight	Lateo Cream	Arya Bazalto
Slate Nero	Slate Pires	Slate Tambo	Slate Copper	Arya Nubo
Slate Grigio	Slate Maroon	Petra Black	Petra Blue	Petra Cream
Marble Ash	Grifia Black	Grifia Grey	Grifia Maroon	Grifia Sand
Napo Beige	Napo Grey	Olive Grey	Arino Kapur	Arino Kapur Wave

Madera Nuez	Madera Ombre	Madera Tamm	Cimenti Ash	Cimenti Midnight
Greige	Lavo Black	Lavo Grey	Lime Blue	Azul Dark Blue
Mavi Blue	Basalt Light	Quartz Grigio	Monte Beige	Monte Grey
Estate Beige	Estate Grey	Selva Natural	Selva Ombre	Selva Quercia
Patio Grey	Patio Sand	Uni Grey	Uni Sand	

KERAMISCH

KERAMISCH



TUINAFWERKING

TEGELDRAGERS

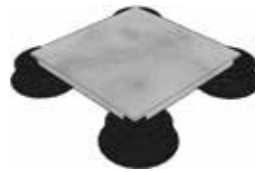

Marshalls biedt een compleet gamma tegeldraggers. Door de unieke moer is een uiterst precieze afstelling op het gewenste niveau mogelijk. Met het kliksysteem blokkeer je de tegeldrager op de gewenste hoogte. De grote basis garandeert een perfecte stabiliteit die de afdichting niet kan beschadigen en is voorzien van afwateringsgaten. De tegeldraggers hebben afstandshouders van 3 mm dikte die je gemakkelijk wegsnijdt om tegels tegen de muur te plaatsen. We bieden je vaste en regelbare tegeldraggers. Met de zelfnivellerende tegeldraggers corrigeer je een hellingshoek tot 5%.



vaste tegeldrager



regelbare tegeldrager



zelfnivellerende tegeldrager

Tegeldraggers

formaten (mm)	10 mm	20 - 30 mm	40 - 60 mm	50 - 80 mm	55 - 75 mm	65 - 95 mm
Vaste tegeldrager	✓					
Regelbare tegeldrager		✓	✓	✓		
Zelfnivellerende tegeldrager					✓	✓

formaten (mm)	80 - 140 mm	95 - 155 mm	140 - 230 mm	155 - 245 mm
Vaste tegeldrager				
Regelbare tegeldrager	✓		✓	
Zelfnivellerende tegeldrager		✓		✓



Regelbare tegeldrager

ACCESSOIRES PLAATSING



verlengstuk 60 mm

- verhoogt de regelbare dragers met 60 mm (niet compatibel met de tegeldraggers van 10 en 20 - 30 mm)
- max. 4 stuks per tegeldrager



bevestiging terrasplanken

- twee versies: voor planken van 19 - 25 mm of meer dan 25 mm dik
- universele onzichtbare bevestigingen voor terrasplanken
- verlengt de levensduur van je terras

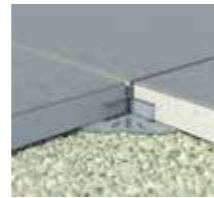

tegelkruis

- afstandhouders van 3 mm met basis
- afbreekbaar
- ideaal voor rechtstreekse plaatsing op kiezel of zand



tegelkruis op rubberen drager

- bescherming tussen ondergrond en de vloer
- kan ook als vaste tegeldrager gebruikt worden
- met tegelkruis



vulstuk voor tegeldraggers

- schokabsorberend
- vermindert trillingen
- voorkomt mogelijke oneffenheden tussen de tegels



bovenplaat

- verhoogt de tegeldrager met 13 mm
- te gebruiken in hoeken of tegen de gevel



verticale steun voor plint

- voor perfecte afwerking van je terras



afstandhouders 3 mm



afstandhouders 5 mm



Pavilift en Ardena Dark Blue

PAVILIFT



Dit zelfnivellerende tegelkruis is een eenvoudig maar ingenieus systeem. Het zal de plaatsing van de tegels enorm vergemakkelijken. Het bestaat uit een tegelkruis met schroef en bijhorende schroefdop. De tegelkruisjes worden in de lijmlaag en onder de tegels geplaatst. Vervolgens draai je de schroefdoppen op de tegelkruisjes totdat alle tegels tot op hetzelfde niveau zijn ingezakt. Verwijder de doppen wanneer de lijm droog is en breek de schroeven af met de voet.

Tegelkruisjes met schroef



formaten (cm)	I - vorm	+ - vorm	T - vorm
1 mm wit (150 stuks)	✓		
1 mm grijs (200 stuks)	✓		
2 mm geel (200 stuks)	✓	✓	✓
3 mm blauw (200 stuks)	✓	✓	✓
4 mm groen (200 stuks)	✓		

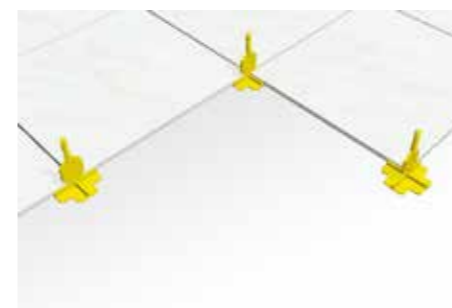

Plaats de tegelkruisjes onder de tegels tijdens het plaatsen.

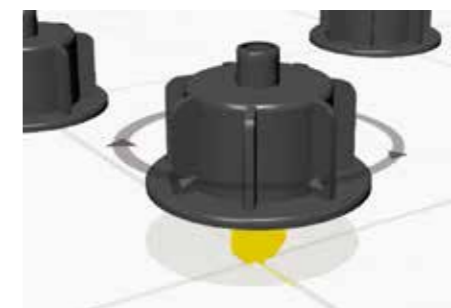

Vijs de schroefdoppen op de kruisjes zonder te veel kracht te gebruiken. Draai ze vast tot de tegels mooi uitlijnen zonder dat ze verschuiven.



Wacht tot de lijm volledig droog is terwijl de tegels vast worden gehouden.

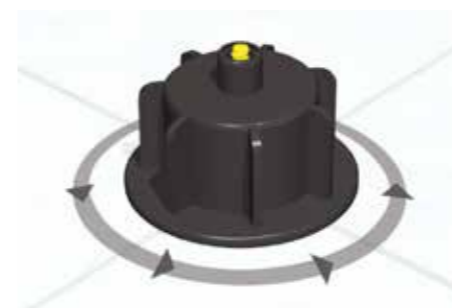

Draai de doppen los nadat de lijm volledig gedroogd is.

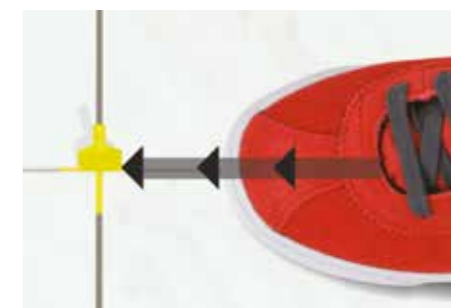

Breek het uitstekende deel van het tegelkruisje. Gebruik hiervoor je voet op de grond of een rubberen hamer op muren.

Opgepast! Bij het te hard vastdraaien van de schroefdop kan het tegelkruisje vroegtijdig breken. Breek het tegelkruisje niet door op de brede kant te duwen, maar duw op de smalle kant zoals op de foto.

Schroefdoppen



- verkrijgbaar in twee versies: zwart 3 tot 12 mm, wit 12 tot 20 mm
- verpakt per 70 stuks
- herbruikbaar na plaatsing

Beschermingsringen voor schroefdoppen



- beschermring die tussen de schroefdop en tegel geplaatst wordt
- de tegels worden hierdoor beschermd wanneer de doppen vastgedraaid worden
- verpakt per 50 stuks
- herbruikbaar na plaatsing
- voor tegels met structuur zoals buitentegels

OPTIMALE DRUKVERDELING EN AFWATERING

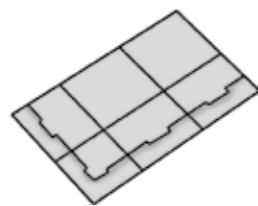

OXXO BASE

Oxxo Base introduceert een revolutionaire technologie voor het plaatsen van keramische buitentegels. Het monteren van Oxxo Base is zo eenvoudig dat je het gemakkelijk zelf kan doen, zonder zware machines. Je legt de Oxxo Base-platen los op geëgaliseerd zand of op je oude vloer. De platen uit polystyreen passen als puzzelstukken in elkaar en zijn gemakkelijk op maat te snijden. Met Oxxo Base bespaar je dus veel tijd en geld. Bovendien zorgt het voor een optimale drukverdeling en afwatering van je terras naar de bodem.

Stabilisatieplaten

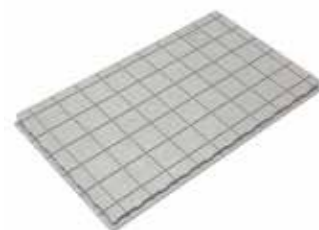

formaten (cm)	99,5 x 60,4 x 2,2
kg / stuk	0,73
stuks / m ²	1,66
stuks / verpakking	96

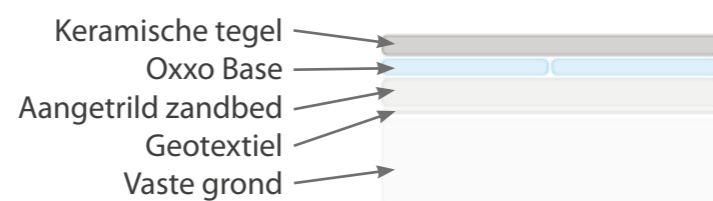

Modulaire tuintrede

MODULAIRE TUINTREDE

Deze revolutionaire tuintreden zijn supersnel te monteren en bestaan uit lichtgewicht, milieuvriendelijke modules die je eenvoudig aan elkaar koppelt. Je kan ze bekleden met keramische tegels, natuursteen of hout.

Basismodule



93,4 cm x 42,4 cm x 17 cm
B x D x H

Aanbouwmodule



20 cm breed

Verbindingskit voor
aanbouwmodule



Oxxo Base

SCHANSKORVEN

Schanskorven zijn hedendaags en uiterst functioneel, bijvoorbeeld als afscheiding, als akoestische barrière en als sierelement. Schanskorven plaatsen is eenvoudig, want de korven worden pas gevuld nadat ze op hun plaats staan. Marshalls biedt twee types aan: de Stonewall die als vrijstaande steenmuur dient en de kleinere, stapelbare Modular. De korven zijn gemaakt van stevig, dik staal met een duurzame zink-aluminiumcoating. Roest krijgt dus zo goed als geen kans.

Schanskorf Stonewall

formaten (cm)	200 x 30 x 100	200 x 30 x 200	verankeringspaal 119,5 x 6	verankeringspaal 220 x 6
kg / stuk	34,80	56,70	6,30	11,50
stuks / m'	0,50	0,50	-	-
stuks / verpakking	40	20	210	105
aantal colsonbanden / schanskorf	10	10	-	-
aantal kg schanskorfvulling / schanskorf (max.)	1 000	2 000	-	-

Colsonband roestvrij staal

stuks / verpakking	100
--------------------	-----

Schanskorf Modular met coatingzink (95%) - aluminium (5%)

formaten (cm)	30 x 30 x 30	60 x 30 x 30	50 x 50 x 50	100 x 50 x 50	150 x 50 x 50
kg / stuk	2,90	5,15	7,86	12,23	19,96
stuks / m'	3,33	1,67	2,00	1,00	0,67
stuks / verpakking	160	100	70	70	60
aantal haken / schans korf	2	2	2	3	4
aantal colsonbanden / schanskorf	6	6	6	8	8
aantal kg schanskorfvulling / schanskorf (max.)	45	90	200	400	600

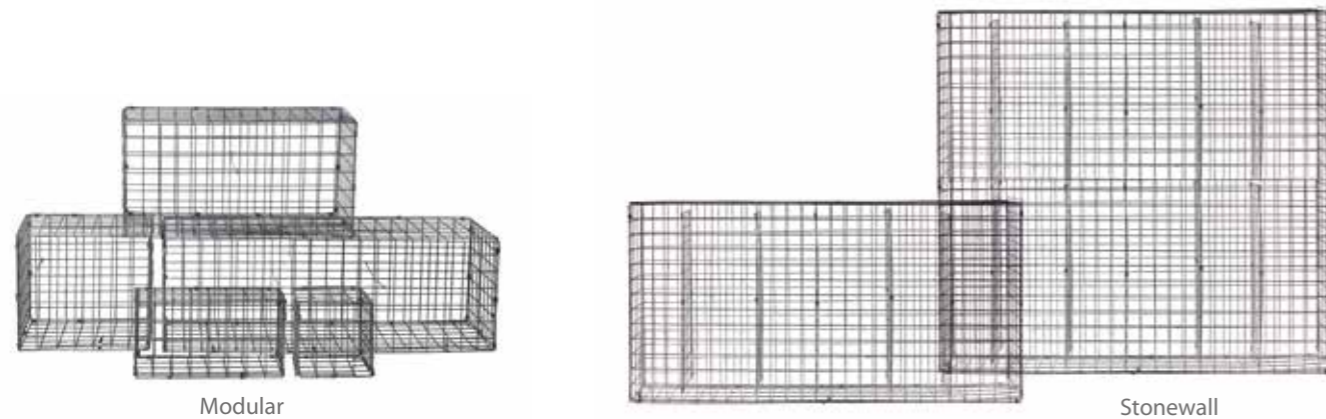

SCHANSKORFVULLING

kleuren	afmetingen (mm)
Grijs	70 / 140
Zwart	90 / 180
Rood	60 / 100
Geel	60 / 120
kg / verpakking	900





Decoratieve stenen

SIERSTENEN IN ALLE KLEUREN EN FORMATEN

DECORATIEVE STENEN

Bij Marshalls heb je de keuze uit een uitgebreid assortiment sierstenen uit natuursteen. Deze decoratieve stenen zijn beschikbaar in heel wat groottes en kleuren. Gebruik de decoratieve siergrinden ook om je Stabilo-grindplaten op te vullen. Zie volgende pagina.



Mont Blanc 60 - 100 mm



Black Slate 30 - 100 mm



Plum Slate Chippings 30 - 50 mm



Mont Blanc 40 - 60 mm



Noir Ebene 16 - 25 mm



Blue Slate Chippings 30 - 50 mm



Mont Blanc 25 - 40 mm



Nero Basalt 8 - 11 mm



Marble Grey 8 - 16 mm



Mont Blanc 9 - 12 mm



Nero Basalt 5 - 8 mm



Marble Grey 4 - 8 mm



Provence 7 - 14 mm



Norwegian White 8 - 15 mm



Yellow Sun 11 - 22 mm



Provence 5 - 7 mm



Tanus 6 - 12 mm



Yellow Sun 5 - 11 mm

Decoratieve stenen

kleuren en formaten	alle
kg / verpakking	900



STABILO

Vermijd onkruid, opspattend grind, gaten en kuilen in je grindpad met Stabilo. De Stabilo-plates houden het grind mooi op zijn plaats. Ze zijn perfect voor de aanleg van een oprit. Dankzij de bodem uit geotextiel dringt het grind niet door in de grond en krijgt onkruid geen kans. De bodem is wel waterdoorlatend. De grindstabilisatieplates zijn eenvoudig te plaatsen op gestabiliseerd zand. Je vult ze met grind totdat de plates onzichtbaar zijn. Gebruik grind met een diameter van maximum 18 mm.

Grindstabilisatieplaat



kleuren en formaten (cm)	115 x 80 x 3	115 x 80 x 4	115 x 160 x 3
Wit	✓	✓	✓
Grijs	✓	✓	✓
kg / stuk	1,36	1,81	2,72
stuks / m ²	1,09	1,09	0,54
stuks / verpakking	56	54	30
grind / m ² (kg)	60	75	60

STABILO GRASS

Met Stabilo Grass stabiliseer je het gras van je tuin, grasperk of parkeerplaats. De stabilisatieplates zorgen ervoor dat je gras groeit tot een compact en uniform grasveld. Je plaatst ze eenvoudig door ze in elkaar te schuiven. Ze weerstaan een hoge druk en garanderen een uitstekende afwatering. Zodra je gras gegroeid is, zijn ze onzichtbaar.

Grasstabilisatieplaat



kleuren en formaten (cm)	60 x 39 x 4
Grijs	✓
Groen	✓
kg / stuk	0,85
stuks / m ²	4,27
stuks / verpakking	104

AFBOORDING

Met deze afboording werk je de randen van bloemperken, grasvelden of grindpaden op een stijlvolle manier af. De afboording is verkrijgbaar in diverse afwerkingen. Zo past een afboording altijd bij de stijl van jouw tuin. Cortenstaal heeft een speciale behandeling gehad waardoor het staal aan de oppervlakte roest, maar niet verder dan de toplaag. Dit zorgt voor een mooi geroest uiterlijk.

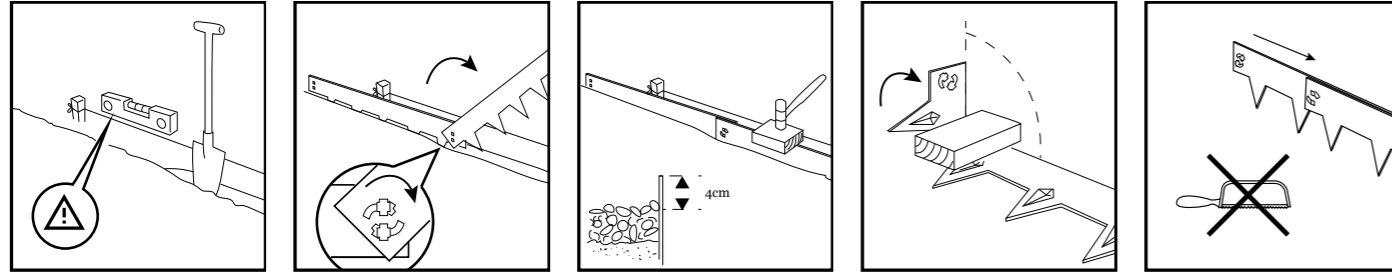

Afboording



formaten (cm)	100 x 17,5 x 1,5
Cortenstaal	✓
Galva	✓
Zwart	✓
kg / stuk	1
stuks / m'	1,05
stuks / verpakking	10



Grastegel

GRASTEDEL

Deze waterdoorlatende grastegels vormen stevige en vlakke ondergrond. Tussen de openingen van de stenen kan gras groeien. Zo krijg je een natuurlijk en groen uitzicht. Regenwater kan gemakkelijk in de grond dringen.

Grastegel



kleuren en formaten (cm)	60 x 40 x 10
Grijs	✓
kg / stuk	31,25
stuks / m ²	4,17
stuks / verpakking	40

STAPELSTENEN

Met stapelstenen bouw je muurtjes, verhoogde bloemperken of trapboorden. De Stako-stapelstenen geven je tuin een strakke look, terwijl de Kuba-stapelstenen er door hun getrommelde kanten rustiek uitzien.

Stako stapelstenen



kleuren en formaten (cm)	15 x 15 x 60
Artis	✓
Eburon	✓
kg / stuk	29,02
stuks / m ²	11,11
stuks / verpakking	50



Kuba stapelstenen



kleuren en formaten (cm)	15 x 15 x 60
Artis	✓
Eburon	✓
kg / stuk	29,02
stuks / m ²	11,11
stuks / verpakking	40



Bronze

STELAR

Deze trapeziumvormige stapelstenen zijn ideaal om lage keermuurtjes of verhoogde bloemperken te bouwen. Met hun ruwe oppervlak creëren zij in je tuin een natuurlijk sierelement met een persoonlijk karakter. Ze zijn verkrijgbaar in zeven kleuren die in vrijwel elke tuin passen. Met Stelar plaats je in een handomdraai mooie, elegante muurtjes tot 80 cm hoog.

Stapelstenen

kleuren en formaten (cm)	23/17 x 21.5 x 10
Bronze	✓
Forrest	✓
Sierra	✓
Natura	✓
Savane	✓
Titan	✓
Artis	✓
kg / stuk	8,07
stuks / m ²	50
stuks / verpakking	144



Bronze



Forrest



Natura

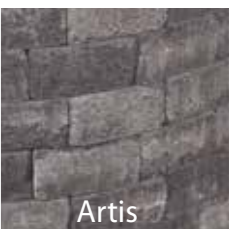

Artis

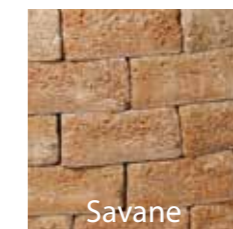

Savane



Sierra



Titan



Stako Artis en Betoblok trapblok



Dusk leisteen



STONEFACE

Stoneface zijn wandpanelen waarmee je tuinmuren origineel en stijlvol afwerkt. Deze wandbekleding is gemakkelijk en snel te plaatsen omdat de steentjes panelen van een handig formaat vormen. Je kiest uit een ruim assortiment van verschillende kleuren. De wandpanelen zijn bovendien beschikbaar in zowel natuursteen als keramiek. Doordat de voegen steeds verspringen, lijkt het of de kleine steentjes willekeurig zijn geplaatst.

Polar marmer
kwartsiet

Nero kwartsiet

Blush
zandsteen

Verte leisteen

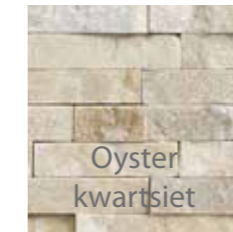
Harvest Mix
kwartsietOyster
kwartsiet

Copper leisteen



Dusk leisteen

Wandbekleding natuursteen



kleuren en formaten (cm)	hoek 15 x 55 x 1.5/2.5	recht 15 x 55 x 1.5/2.5
Polar marmer kwartsiet	✓	✓
Nero kwartsiet	✓	✓
Blush zandsteen	✓	✓
Verte leisteen	✓	✓
Harvest Mix kwartsiet	✓	✓
Oyster kwartsiet	✓	✓
Copper leisteen	✓	✓
Dusk leisteen	✓	✓
m ² / verpakking	0,58	0,58
kg / stuk	3,65	3,65
stuks / verpakking	7	7



Harvest Mix



Oyster



Copper



Dusk

Wandbekleding keramisch



kleuren en formaten (cm)	recht 44,5 x 8 x 1
Harvest Mix	✓
Oyster	✓
Copper	✓
Dusk	✓
m ² / verpakking	0,85
kg / stuk	0,66
stuks / verpakking	24

WEATHERPOINT



Dit voegsel is erg gebruiksvriendelijk. Je legt Weatherpoint op eender welk moment: bij droog weer of in de regen. Je hoeft geen componenten meer te mengen. Door je oprit of terras met een tuinslang te besproeien, glijdt het voegsel gemakkelijk tussen de voegen. Bovendien is Weatherpoint elastisch, breukbestendig en waterdoorlatend. Voor je smalle voegen gebruik je Weatherpoint Fine Joint.

	Weatherpoint	Weatherpoint Fine Joint
kleuren		
Antraciet	✓	✓
Grijs	✓	✓
Zand	✓	✓
kg / emmer	20	20
stuks / pallet	54	54
breedte voegen (mm)	10-30	5-20

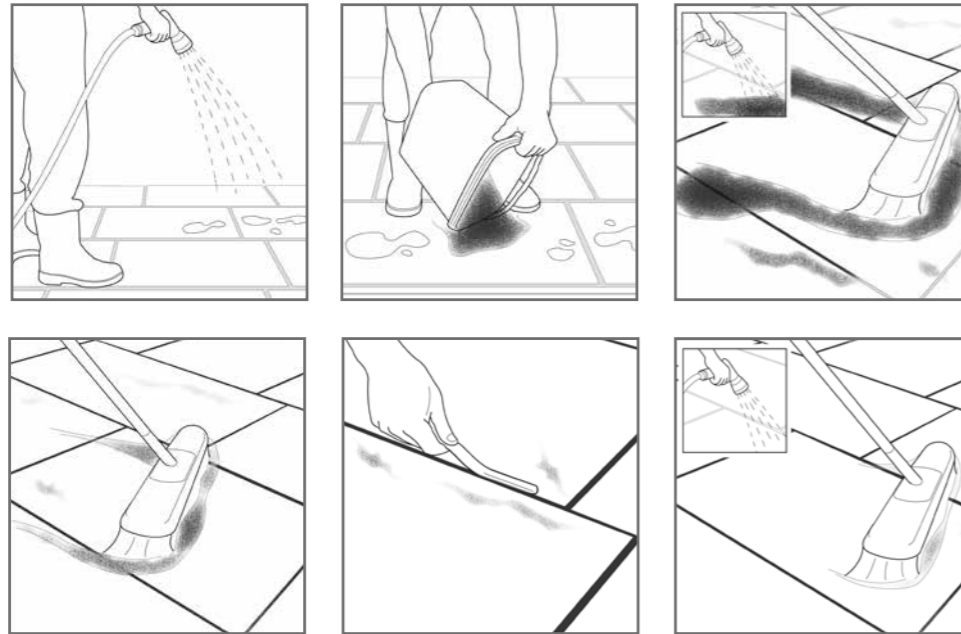
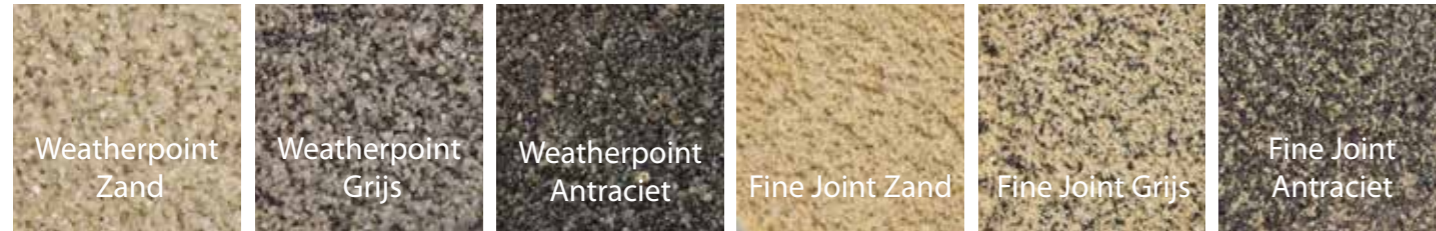

SPLIT 0/2

Zachte voegvulling voor replicastenen. Split wordt net zoals voegzand ingeborsteld en kan niet scheuren.



kleuren	
Carbon	✓
Sahara	✓
kg / emmer	40
stuks / pallet	40



Courtstones Belgian Blue en klinkerdeksel

KLINKER- EN TEGELDEKSEL

Een met zorg gekozen en met vakmanschap geplaatste oprit werk je af met een klinker- en tegeldeksel. In deze aluminium constructie past een afdekklaar, voorzien van een duurzame kunststofdichting die insijpelend water en geurhinder voorkomt.

Klinker- en tegeldeksel



formaten (cm)	30 x 30 x 8	40 x 40 x 8	50 x 50 x 8	60 x 60 x 8
kg / stuk	2,83	3,96	5,26	5,89
stuks / verpakking	66	44	44	44

formaten (cm)	70 x 70 x 8	80 x 80 x 8	100 x 100 x 8
kg / stuk	9,56	11,58	15,85
stuks / verpakking	22	11	11

BOORDSTENEN EN PALISSADES

Ronde palissade boordsteen



kleuren en formaten (cm)	50 x 8 x 25	50 x 8 x 35	50 x 8 x 50
Bruin	✓	✓	✓
Grijs	✓	✓	✓
Zwart	✓	✓	✓
kg / stuk	20	28	40
stuks / m'	2	2	2
stuks / verpakking	52	39	26

Scala palissade boordsteen



kleuren en formaten (cm)	50 x 8 x 25	50 x 8 x 35	50 x 8 x 50
Bruin	✓	✓	✓
Grijs	✓	✓	✓
Zwart	✓	✓	✓
kg / stuk	21	30	43
stuks / m'	2	2	2
stuks / verpakking	52	39	26

Tegula palissade rustiek



kleuren en formaten (cm)	16.5 x 11 x 40	16.5 x 11 x 60	16.5 x 11 x 80	16.5 x 11 x 100
Grijs	✓	✓	✓	✓
Zwart	✓	✓	✓	✓
kg / stuk	16	24	32	40
stuks / m'	6,09	6,09	6,09	6,09
stuks / verpakking	45	45	45	45

Boordsteen tand & groef



kleuren en formaten (cm)	100 x 5 x 15	100 x 6 x 20	100 x 6 x 30
Grijs	✓	✓	✓
Zwart	✓	✓	✓
kg / stuk	17	27,06	36,62
stuks / m'	1	1	1
stuks / verpakking	110	68	34

U- EN L-STENEN

Betoblok trapblok



kleuren en formaten (cm)	100 x 35 x 15
Grijs	✓
Zwart	✓
kg / stuk	121,30
stuks / m'	1
stuks / verpakking	9



U-steen



kleuren en formaten (cm)	40 x 40 x 50
Grijs	✓
kg / stuk	78
stuks / verpakking	6

Hoek U-steen



kleuren en formaten (cm)	40 x 40 x 50
Grijs	✓
kg / stuk	100
stuks / verpakking	6

Hoek L-steen



kleuren en formaten (cm)	30 x 30 x 40	30 x 30 x 50	40 x 40 x 60	50 x 50 x 80	50 x 50 x 100
Grijs	✓	✓	✓	✓	✓
Zwart	✓	✓	✓	✓	✓
kg / stuk	40	50	95	162	194
stuks / verpakking	8	8	6	2	2

L-steen



kleuren en formaten (cm)	50 x 30 x 40	50 x 30 x 50	50 x 40 x 60	50 x 50 x 80	50 x 50 x 100
Grijs	✓	✓	✓	✓	✓
Zwart	✓	✓	✓	✓	✓
kg / stuk	52	61	79	112	131
stuks / verpakking	16	12	8	4	4

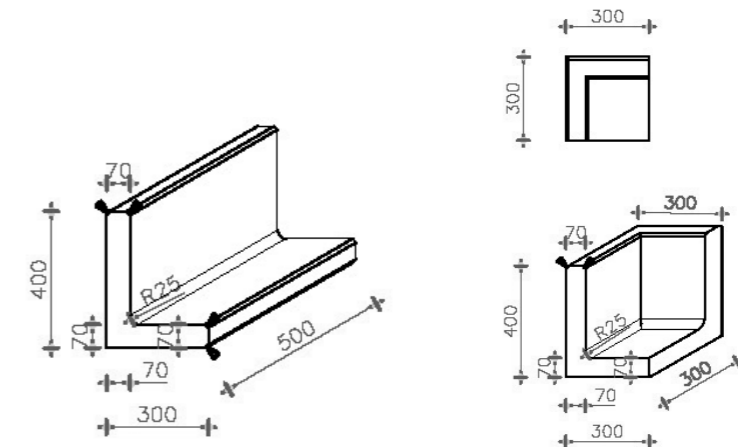

ONDERHOUDSPRODUCTEN

Marshalls biedt een totaaloplossing voor je oprit en terras. Dankzij deze aangepaste onderhoudsproducten blijven je tegels er jarenlang mooi uitzien. De cementsluisverwijderaar zorgt voor de schoonmaak van de werf en verwijdert het vuil dat bij de plaatsing achterblijft. De hydrofuge bescherming vermindert de absorptie van vlekken en de neutrale detergent is geschikt voor elk regelmatig onderhoud.



Cement Stop
Cementsluisverwijderaar voor keramiek



Cera Protect
Vuilbeschermer voor keramiek



Stone Protect
Vuilbeschermer voor natuursteen



Dirt Clean
Geconcentreerde detergent voor keramiek en natuursteen



Total Clean
Intensiefreiniger voor beton, keramiek en natuursteen



brievenbus model 3, Antares Nemo

BRIEVENBUS VIETNAMEES BLAUW



Model 1



Model 2



Model 3



Model 4

Onderhoudsproducten

	Cement Stop	Cera Protect	Stone Protect	Dirt Clean	Total Clean
liter / stuk	1	1	1	1	1
stuks / verpakking	12	6	6	12	12

Brievenbussen

formaten (cm)	model 1 104 x 40 x 40	model 2 107 x 42 x 30	model 3 107 x 42 x 42	model 4 107 x 42 x 42
kg / stuk	150	150	160	160
stuks / verpakking	1	1	1	1

PLAATSING REPLICASTENEN EN SIERBESTRATING

Vorbereiding

- Controleer het geleverde materiaal op beschadigingen.
- Om een mooie nuanciering te verkrijgen, stapel de stenen uit minstens 3 verschillende palletten verticaal en meng.

Fundering

- Graaf een koffer van ongeveer 50 cm uit.
- Plaats een onderfundering van 30 cm steenpuin. Tril af per laag van 10 cm.
- Breng een fundering van 15 tot 20 cm stabilisé aan. Plaats de boordstenen.
- Vervolgens tril je het aan met een trilplaat.
- Breng hierop een straatlaag (van stabilisé of pouché) van 2 tot 3 cm aan.
- Leg de straatlaag effen met een helling van 1 à 2 cm af per lopende meter.

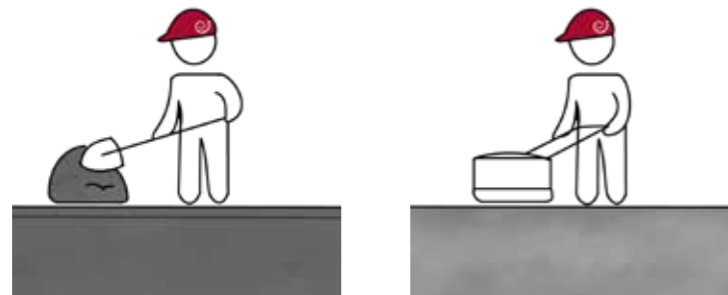

Aanbrengen

- Begin de stenen steeds te leggen vanaf een buitenzijde en loop niet op het zandbed.
- Na het plaatsen veeg je de stenen schoon. Voor sierbestrating en Vulcan: borstel de voegen in met fijn wit zand.
- Tril de stenen aan met een trilplaat met een rubberen lap.

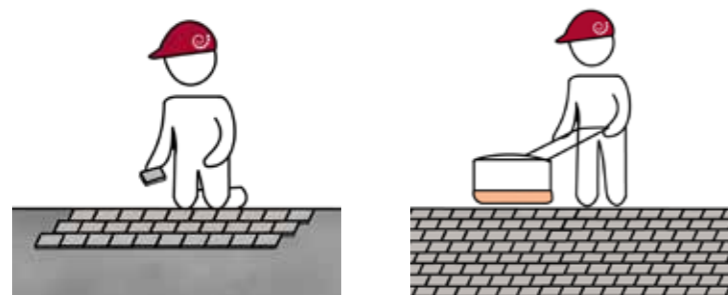

Voegen

- Voor replicastenen met voeg: vul de voegen met Weatherpoint.

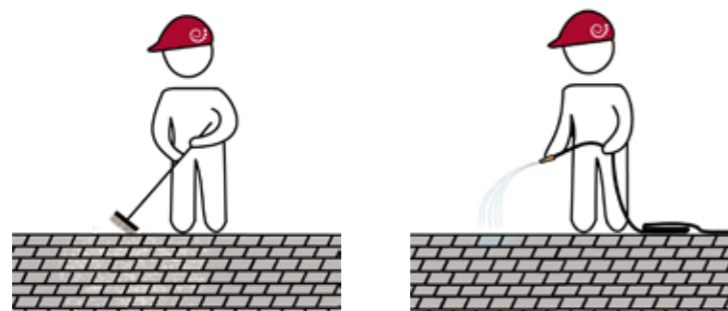

PLAATSING NATUURSTEEN

Vorbereiding

- Controleer het geleverde materiaal bij ontvangst.
- Meng de stenen grondig voor het plaatsen om een natuurlijk uitzicht te bekomen.

Fundering

- Graaf een koffer van ongeveer 40 cm (50 cm voor een oprit) uit.
- Plaats 15 cm steenpuin (30 cm voor een oprit). Tril af per laag van 10 cm.
- Breng een fundering van 10 cm stabilisé aan (15 à 20 cm voor een oprit) en plaats de boordstenen.
- Vervolgens aantrillen met een trilplaat.
- Breng een laag van ongeveer 4 cm mortel aan. Duw hier de paslatten in.
- Leg de mortel effen met een helling van 1 à 2 cm af per lopende meter.

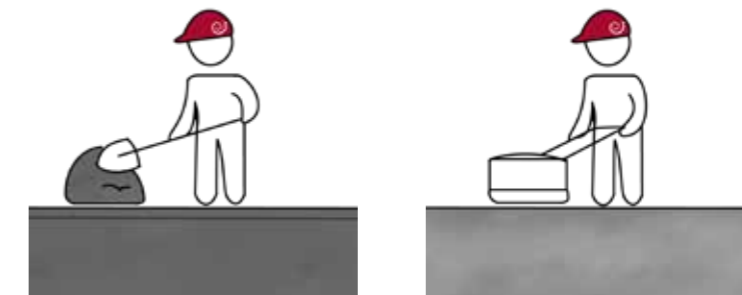

Plaatsen

- De tegels/klinkers in de mortel leggen en zachtjes aankloppen met een rubberen hamer.
- De voegbreedte bij natuursteen terrastegels bedraagt 5 à 9 mm.

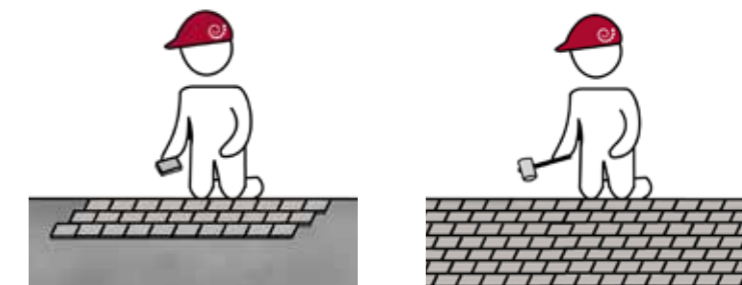

Voegen

- Laat twee weken drogen voor het voegen.
- Cementsluiser onmiddellijk verwijderen.

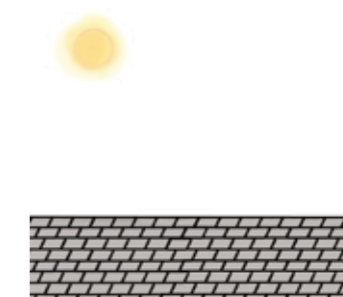

PLAATSING KERAMISCHE TEGELS

Voorbereiding

- Bestel genoeg tegels. Kleurverschillen tussen verschillende productiebatches zijn steeds mogelijk.
- Controleer de serienummers, hoeveelheid en kleur.
- Leg een test door producten van verschillende pakken te mengen.

1. Plaatsing door dubbel verlijmen op waterpasserende ondergrond

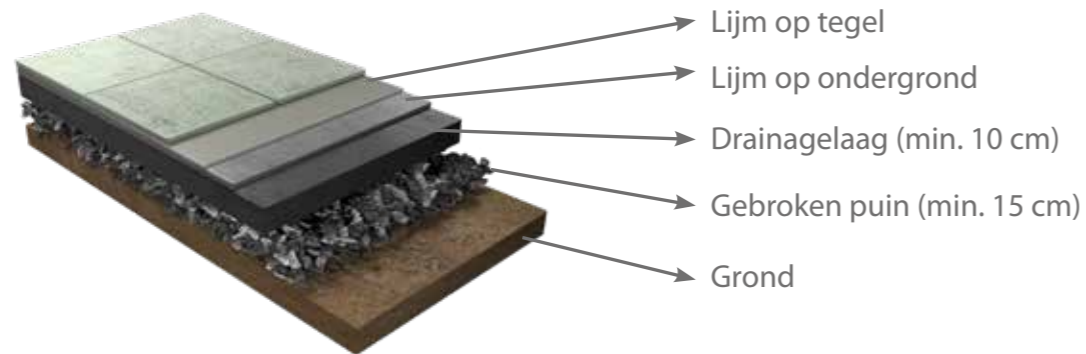

Voegen

- Wacht na het plaatsen minimum 3 dagen vooraleer te voegen.
- Voegbreedte: minimum 5 mm
- Voeg de tegels met een geschikt voegmiddel (bv. Weatherpoint Fine Joint of cementvoeg).
- Na minimaal 4 weken het oppervlak nareinigen met een cementsluisverwijderaar.

2. Plaatsing op tegeldragers

- De ondergrond moet stevig, draagkrachtig en waterdicht zijn.
- Zorg voor een optimale hellingsgraad (ongeveer 1,5 à 3 cm per lopende meter).
- De tegels worden los op de tegeldragers geplaatst.
- Tip: kleef de tegeldragers aan de buitenranden vast op de ondergrond.
- Fixeer aan de buitenranden ook de tegels op de tegeldragers.
- Schuif een tegeldrager volledig onder de tegel om voldoende ondersteuning te bieden in de hoeken.

Plaatsing op dakterras

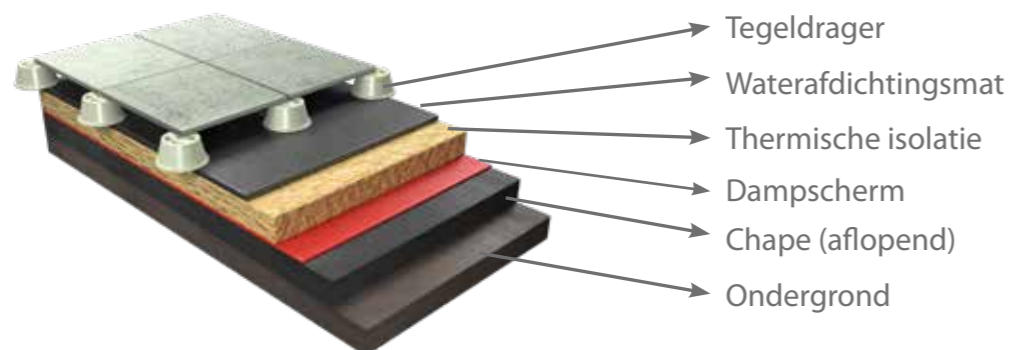

Plaatsing op terras of balkon

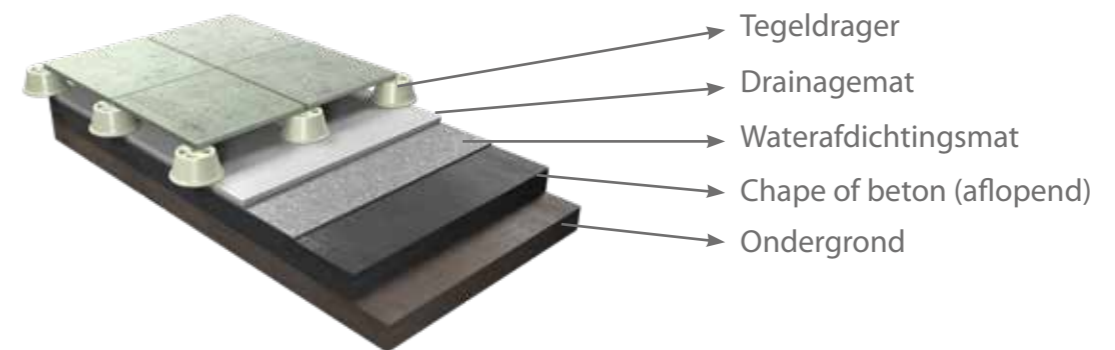

Aantal tegeldragers per tegel

Formaat	Aantal tegeldragers per tegel	Formaat	Aantal tegeldragers per tegel
60 x 60 cm	4 / 5*	120 x 40 cm	6 / 8*
80 x 80 cm	5	120 x 60 cm	6 / 8*
120 x 30 cm	6 / 8*		

*Plaats centrale tegeldragers vanaf een hoogte van 10 cm of bij intensieve belasting. Centrale tegeldragers moeten zeer goed tot tegen de tegel worden afgesteld.

LEGPATRONEN

Antares wildverband

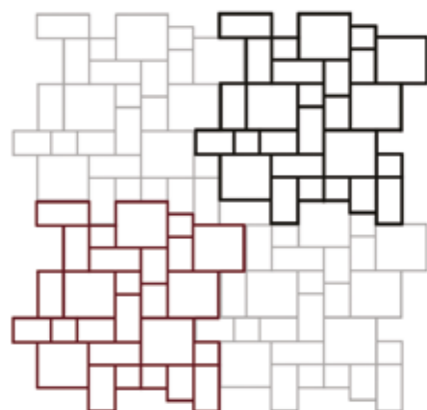

Catalan wildverband

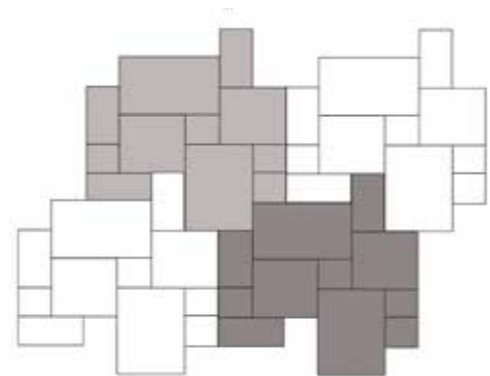

Keramisch project pack

Rustico en Vietnamees blauw Romeins verband

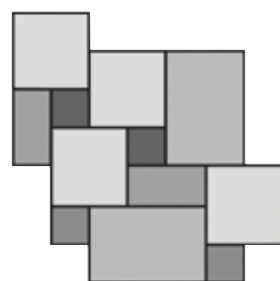

Natuursteen project pack

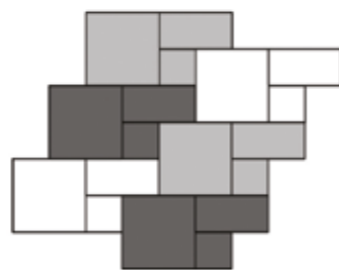

Eigenschappen



Softtouch: het oppervlakte wordt met roterende borstels bewerkt, waardoor het fluweelzacht aanvoelt en de kleur van de steen maximaal tot zijn recht komt.



Geschikt voor opritten
(maximaal 3,5 ton en mits plaatsing in stabilisé)

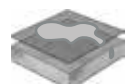

Hydrofobe deklaag: deze innovatieve bewerking van de deklaag zorgt ervoor dat de stenen aanzienlijk minder water opnemen. Dit betekent dat water en vuil veel trager in de stenen dringen, wat je beduidend meer tijd geeft om alles schoon te maken. Deze hydrofobe deklaag vermindert ook de kalkuitbloei en groene aanslag wat het onderhoud van je stenen vermindert.



Geschikt voor plaatsing op tegeldragers
Voeg een vijfde tegeldrager toe in het midden bij intensief gebruik, bij een hoogte vanaf 10 cm of bij tegels groter dan 60x60 cm.



Geïmpregneerd: wij bieden een optimale bescherming van je stenen. Door het aanbrengen van een coating op het oppervlak kan vuil zich veel minder aan de steen hechten waardoor je oprit of terras er langer mooi blijft uitzien.



Replicastenen: product uit hoogwaardig gegoten beton. Door de hoge dichtheid van het materiaal, dringen water en vuil minder door in de replica-stenen, nog minder dan bij sierbestrating met hydrofobe en geïmpregneerde deklaag.

ALGEMENE INFORMATIE

Afmetingen

Alle aangegeven afmetingen zijn nominaal en onderworpen aan productietoleranties. De aangegeven afmetingen van ons gamma zijn, behalve waar minimale voegen worden gebruikt, inclusief de voorgeschreven voegen. Zo kan je makkelijker een project plannen en de juiste hoeveelheden bestellen. Meet verschillende stalen bij een Marshalls-handelaar voor nauwkeurige afmetingen.

De juiste hoeveelheid bestellen

Voorzie altijd een beetje extra voor het zaagwerk bij de afwerking. Het is belangrijk om de totale hoeveelheid in één keer te bestellen. Zo voorkom je dat materialen licht van kleur verschillen.

Controleer de levering

Controleer de producten bij ontvangst op beschadigingen of kleurverschillen. Check ook afmeting en kleur die op de verpakking vermeld staan. Mocht er een vergissing zijn, gelieve dan zo snel mogelijk je handelaar in te lichten. Wij aanvaarden enkel klachten en opmerkingen vóór het plaatsen van de materialen. Om kleurverschillen te vermijden en/of een mooie nuanciering te verkrijgen, dien je materialen uit minstens 3 verschillende palletten verticaal af te stapelen en onder elkaar te mengen.

Plaatsing

Er zijn een aantal regels waar je zeker rekening mee moet houden bij het plaatsen en die je correct dient na te leven. Je kan de plaatsingsinstructies raadplegen en downloaden op onze website www.marshalls.be of www.marshalls.nl. Wanneer je beslist om de werken uit te besteden, kies dan zeker voor een gespecialiseerd vakman.

Kleuren

Kleurafwijkingen kunnen voorkomen bij alle Marshalls-producten. Terwijl de kleuren die je in deze catalogus vindt zo nauwkeurig mogelijk zijn afgebeeld, is het uitermate belangrijk dat je de actuele materialen bekijkt bij de plaatselijke Marshalls-handelaar voordat je je keuze maakt. Bij natuursteenproducten kunnen namelijk aanzienlijke variaties voorkomen. Meng producten van verschillende pakken door elkaar om een zo mooi mogelijk uitzicht te verkrijgen.

Kalkuitbloei

Alle betonproducten kunnen aanvankelijk kalkuitbloei vertonen. Dit is te zien als een witte uitslag en/of ogenschijnlijke verkleuring. Deze uitbloei is beter zichtbaar op donker gekleurde producten. Uitbloei neemt na verloop van tijd doorgaans af. En meestal spoelt de regen de uitslag uiteindelijk weg. Dit fenomeen tast zeker niet de kwaliteit van het product op lange termijn aan. Bij hardnekkige gevallen, kan de verharding geschuurd worden met wit zand of een cementsluier-verwijderaar. Marshalls kan niet verantwoordelijk gesteld worden voor dit fenomeen.

Andere verwerking

Weers- en terreinomstandigheden kunnen aanleiding geven tot kleurvariaties. Op natuursteen kunnen schaduwvlekken, bezinkels of vlekken optreden wanneer de mineralen van het product oxideren. Op alle producten kunnen algen en organische groei voorkomen en kan een reiniging noodzakelijk zijn. Ruimten naast bloemperken, plantenbakken en bomen kunnen verkleuren door verplaatsing van plantenleven; deskundig onderhoudsadvies kan noodzakelijk blijken. Marshalls kan geen verantwoordelijkheid aanvaarden voor de hierboven beschreven fenomenen.

Voorwaarden

We zijn continu bezig met het vernieuwen en verbeteren van onze producten. Om die reden behouden wij ons het recht voor om ontwerpen en specificaties te wijzigen zonder voorafgaande verwittiging. Wanneer je niet tevreden bent over de door ons geleverde producten gelieve de verkoper onmiddellijk daarvan in kennis te stellen. Denk eraan dat een product met een zichtbaar gebrek niet geplaatst mag worden zonder je Marshalls-handelaar voorafgaand te hebben gecontacteerd. Indien deze materialen toch geplaatst worden, kan Marshalls in geen geval aansprakelijk worden gesteld. Hoewel wij niets onverlet laten om de klant goed en correct te adviseren, kan Marshalls niet aansprakelijk worden gesteld voor verlies, beschadiging of verwonding die het gevolg zijn van het niet naleven van dit advies. Wij aanvaarden geen aansprakelijkheid wanneer producten worden gebruikt voor andere doeleinden dan waar de producten voor zijn ontwikkeld, of indien deze beschadigd zijn als gevolg van niet-naleving van ons advies. Alle instructies zijn bedoeld ter begeleiding van het plaatsen; algemene constructieregels moeten altijd gevolgd worden.

Marshalls is een gedeponeerd handelsmerk. Er is ook een aanvraag ingediend voor andere handelsmerkrechten. Vele producten in deze publicatie zijn beschermd door ontwerpauteursrechten en octrooien. Geregistreerde nummers zijn op aanvraag verkrijgbaar. Inbreuken op auteursrechten worden krachtdadig vervolgd. Niets uit deze uitgave mag hoe dan ook worden vermenigvuldigd of doorgestuurd zonder schriftelijke toestemming van Marshalls. Marshalls is een handelsnaam van Marshalls Mono Limited. In Engeland ingeschreven onder nummer 509579. Statutaire zetel: Landscape House, Premier Way, Lowfields Business Park, Elland, West Yorkshire HX5 9HT, Verenigd Koninkrijk.

Een gedetailleerde omschrijving van elk product alsook legadvies vind je op www.marshalls.be of www.marshalls.nl.









Marshalls

Creating Better Landscapes

Marshalls NV

Nieuwstraat 4a - B-2840 Rumst, België

Tel: +32 (0)3 880 86 06

Fax: +32 (0)3 844 35 49

E-mail: info@marshalls.be

www.marshalls.be

www.marshalls.nl

© Copyright Marshalls 2019