



# Project

---

Keramik für öffentliche und gewerbliche Räume



Neue Produkte  
für Pools + Spas

Lieferprogramm

# 2022

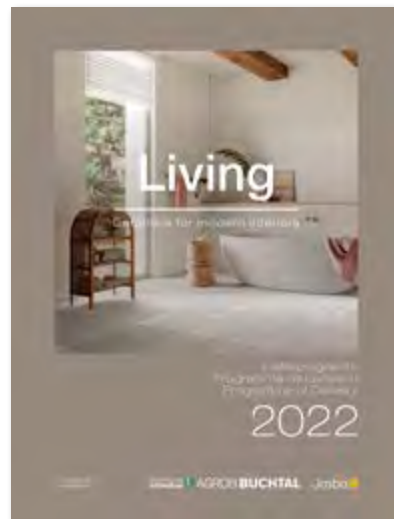

Die Wohnkeramischen Serien finden Sie ab sofort im Lieferprogramm Living.

# Living

	Alcina	Lunar
NEU	Aruba	Mandalay
	Basis 1	Mando
	Cedra	Modern White
	Como	Oak
	Concrete	Pizarro
	Evalia	Remix
	Focus Royal	Sierra
NEU	Jasba-CLARA	Sky
	Jasba-PATTERN	NEU Solid Rock
	Jasba-RONDA	Soul
	Jasba-SENJA PURE	Stories
	Jasba-VILLAGE	Timeless
	Jasba-NIVELLA	Trevi
	Kiano	Urban Cotto
	La Casa	Walden
	Like	

# Project

Einleitung	4 – 19
Produktfinder	20 – 29
<b>Amano</b>	32 – 35
<b>Area Pro</b>	36 – 61
<b>NEU Ascona</b>	62 – 73
<b>Basic Stone</b>	74 – 77
<b>Basis</b>	78 – 87
Basis 1	81 – 82
Basis 1+	83
Basis 2	84
Basis 3	85 – 86
Basis 4	87
<b>Basis Pro</b>	88 – 93
<b>Blindenleitsysteme</b>	94 – 99
<b>Chroma</b>	100 – 107
Chroma non-slip	108 – 117
Chroma unglasiert	118 – 125
<b>Craft</b>	126 – 133
<b>NEU Craft Extended</b>	134 – 137
<b>District</b>	138 – 141
<b>Eladuct + Keraion ELA</b>	142 – 145
<b>Emotion</b>	146 – 155
<b>Emotion Grip</b>	156 – 161
<b>Ferrum</b>	162 – 165
<b>Fresh</b>	166 – 181
<b>Karl</b>	182 – 187
<b>Kauri</b>	188 – 193
<b>Keraion-OP-Spezialglasuren</b>	194 – 197
<b>Loop</b>	198 – 207
<b>NEU Marble + More</b>	208 – 211
<b>Naturkeramik</b>	212 – 219
<b>New Market</b>	220 – 225
<b>Nova</b>	226 – 233
<b>Plural</b>	234 – 251
Plural non-slip	252 – 259
Plural unglasiert	260 – 265
Plural Kids	266 – 271
<b>Quarzit</b>	272 – 279
<b>Savona</b>	280 – 285
<b>Streetlife</b>	286 – 291
<b>Surf</b>	292 – 299
<b>Trias</b>	300 – 305
<b>Unique</b>	306 – 311
<b>Valley</b>	312 – 317
<b>Xeno</b>	318 – 321

# Pool + Spa

Einleitung	324 – 329
<b>Chroma</b>	330 – 337
Chroma non-slip	338 – 345
Chroma unglasiert	346 – 351
<b>Beckenkopfsysteme – Systemlösungen im Schwimmbadbau</b>	352 – 409
Übersicht	354 – 357
Finnland	358 – 363
Finnland II	364 – 369
Wiesbaden hochliegend	370 – 373
Wiesbaden Silent	374 – 375
Wiesbaden mit Mosaikaustrückung	376 – 377
Wiesbaden Stil	378 – 381
Wiesbaden tiefliegend	382 – 385
Wiesbaden Therapiebecken	386 – 389
Bamberg	390 – 393
St. Moritz	394 – 397
Berlin	398 – 401
Zürich	402 – 405
Skimmer	406 – 409
Beckenrandsteine	410 – 413
<b>Hohlkehlen, Sockel, Radialleisten</b>	414 – 421
<b>Rillenplatten</b>	422 – 427
<b>Spezialplatten</b>	428 – 435
<b>Schwimmbadzubehör – Abläufe und Abdeckroste</b>	436 – 437
<b>Keramische Rinnenabdeckung 2.0</b>	438 – 441
<b>Abdeckroste</b>	442 – 443
<b>Abläufe</b>	444 – 445

## Index/Technische Informationen

Artikelnummern	448 – 459
Formatnummern	460 – 461
Farbnummern (an hold)	462 – 463
Zuordnung NCS/RAL	464 – 465
Hellbezugswerte	
Leuchtdichtekontrast	466 – 467
Technische Informationen	468 – 486
Erläuterungen	487

**ARCHITEKTURKERAMIK DEUTSCHLAND**

Verkaufs- gebiet	PLZ-Gebiet	Gebietsleitung	E-Mail	mobil
0020	17 (ohne 17192 bis 17291, 17326, 17335 bis 17337), 18, 19 (ohne 19309, 19322, 19336, 19348, 19357), 20, 21 (ohne 21244 bis 21272, 21614 bis 21799), 22, 23, 24, 25	Stephan Rüttel	Stephan.Ruettel@deutsche-steinzeug.de	0171/4773605
0021	21244 bis 21272, 21614 bis 21799, 26, 27, 28, 29 (ohne 29410 bis 29416), 31582, 31592, 31595, 31600 bis 31638	Jochen Prinz	Jochen.Prinz@deutsche-steinzeug.de	0171/5669993
0022	45600 bis 45799, 46325, 46348, 46359, 46395 bis 46399, 46414, 46419, 46459, 46487, 46499, 48 (ohne 48155 und 48529), 49, 59330 bis 59399	Alfons Seggewiss	Alfons.Seggewiss@deutsche-steinzeug.de	0160/5898429
0023	06, 19309 bis 19357, 29410 bis 29416, 38835 bis 38899, 39, 99706 bis 99768	Carsten Moritz	Carsten.Moritz@deutsche-steinzeug.de	0171/5669994
0024	30, 31 (ohne 31582, 31592, 31595, 31600 bis 31638), 37154 bis 37199, 37412 bis 37431, 37441 bis 37649, 38 (ohne 38835 bis 38899)	Carsten Moritz	Carsten.Moritz@deutsche-steinzeug.de	0171/5669994
0025	32, 33, 44 (ohne 44629), 57 (ohne 57520, 57567, 57583, 57627, 57629, 57642), 58, 59 (ohne 59330 bis 59399)	Janina Schwarz	Janina.Schwarz@deutsche-steinzeug.de	0171/5669988
0026	34, 35, 36, 37 (ohne 37154 bis 37199, 37412 bis 37431, 37441 bis 37649), 60, 61, 63, 98527 bis 98639, 99610 bis 99638, 99817 bis 99848, 99947 bis 99998	Heiner Butz	Heiner.Butz@deutsche-steinzeug.de	0170/8516489
0027	40, 41, 42, 45 (ohne 45600 bis 45799), 46 (ohne 46325, 46348, 46359, 46395 bis 46399, 46414, 46419, 46459, 46487, 46499), 47, 50, 51, 52, 53	Harald Baumann	Harald.Baumann@deutsche-steinzeug.de	0171/9708365
0028	54 (ohne 54290 bis 54296), 55, 56, 57520, 57567, 57583, 57627, 57629, 57642, 64, 65, 66, 67, 68, 69	Patrick Büchner	Patrick.Buechner@deutsche-steinzeug.de	0171/7619457
0029	10, 12, 13, 14, 15, 16, 17192 bis 17291, 17326, 17335 bis 17337	Jörg Götz	Joerg.Goetz@deutsche-steinzeug.de	0170/5618977
0030	72250 bis 72297, 74 (ohne 74321 bis 74399), 75, 76, 77, 78, 79	Thomas Hüttner	Thomas.Huettner@deutsche-steinzeug.de	0151/12013231
0031	70, 71, 72 (ohne 72250 bis 72297), 73, 74321 bis 74399, 88, 89	Jan Rebmann	Jan.Rebmann@deutsche-steinzeug.de	0171/7600631
0032	01, 02, 03, 04, 07, 08, 09, 98646 bis 98749, 99084 bis 99518, 99867 bis 99898	Jonas Wünsche	Jonas.Wuensche@deutsche-steinzeug.de	0171/2254226
0033	90, 91, 92, 95, 96, 97	Markus Dörfler	Markus.Doerfler@deutsche-steinzeug.de	0170/9107373
0035	83000 bis 83599, 84, 93, 94	Martin Schart	Martin.Schart@deutsche-steinzeug.de	0171/7648319
0036	80, 81, 82, 83600 bis 83799, 85, 86, 87	Tilo Lankes	Tilo.Lankes@deutsche-steinzeug.de	0175/7266899

**WOHNKERAMIK DEUTSCHLAND**

Verkaufs- gebiet	PLZ-Gebiet	Gebietsleitung	E-Mail	mobil
0020	17 (ohne 17192 bis 17291, 17326, 17335 bis 17337), 18, 19 (ohne 19309, 19322, 19336, 19348, 19357), 20, 21 (ohne 21244 bis 21272, 21614 bis 21799), 22, 23, 24, 25	Steffen Jantzen	Steffen.Jantzen@deutsche-steinzeug.de	0171/9967208
0021	21244 bis 21272, 21614 bis 21799, 26, 27, 28, 29 (ohne 29410 bis 29416), 31582, 31592, 31595, 31600 bis 31638	Michael Weber	Michael.Weber@deutsche-steinzeug.de	0170/9241872
0022	45600 bis 45799, 46325, 46348, 46359, 46395 bis 46399, 46414, 46419, 46459, 46487, 46499, 48 (ohne 48155 und 48529), 49, 59330 bis 59399	Dominik Gellenbeck	Dominik.Gellenbeck@deutsche-steinzeug.de	0160/96310615
0023	06, 19309 bis 19357, 29410 bis 29416, 38835 bis 38899, 39, 99706 bis 99768	Thomas Bischoff	Thomas.Bischoff@deutsche-steinzeug.de	0151/11012473
0024	30, 31 (ohne 31582, 31592, 31595, 31600 bis 31638), 37154 bis 37199, 37412 bis 37431, 37441 bis 37649, 38 (ohne 38835 bis 38899)	Michael Weber	Michael.Weber@deutsche-steinzeug.de	0170/9241872
0025	32, 33, 44 (ohne 44629), 57 (ohne 57520, 57567, 57583, 57627, 57629, 57642), 58, 59 (ohne 59330 bis 59399)	Holger Rohse	Holger.Rohse@deutsche-steinzeug.de	0170/6322876
0026	34, 35, 36, 37 (ohne 37154 bis 37199, 37412 bis 37431, 37441 bis 37649), 60, 61, 63, 98527 bis 98639, 99610 bis 99638, 99817 bis 99848, 99947 bis 99998	Andreas Strickrodt	Andreas.Strickrodt@deutsche-steinzeug.de	0171/5402801
0027	40, 41, 42, 45 (ohne 45600 bis 45799), 46 (ohne 46325, 46348, 46359, 46395 bis 46399, 46414, 46419, 46459, 46487, 46499), 47, 50, 51, 52, 53	Michael Andries	Michael.Andries@deutsche-steinzeug.de	0171/8610267
0028	54 (ohne 54290 bis 54296), 55, 56, 57520, 57567, 57583, 57627, 57629, 57642, 64, 65, 66, 67, 68, 69	Bernhard Saffeldt	Bernhard.Saffeldt@deutsche-steinzeug.de	0171/5669991
0029	10, 12, 13, 14, 15, 16, 17192 to 17291, 17326, 17335 to 17337	Thomas Bischoff	Thomas.Bischoff@deutsche-steinzeug.de	0151/11012473
0030	72250 bis 72297, 74 (ohne 74321 bis 74399), 75, 76, 77, 78, 79	Michael Stoll	Michael.Stoll@deutsche-steinzeug.de	0151/14823489
0031	70, 71, 72 (ohne 72250 bis 72297), 73, 74321 bis 74399, 88, 89	Michael Stoll	Michael.Stoll@deutsche-steinzeug.de	0151/14823489
0032	01, 02, 03, 04, 07, 08, 09, 98646 bis 98749, 99084 bis 99518, 99867 bis 99898	Jonas Wünsche	Jonas.Wuensche@deutsche-steinzeug.de	0171/2254226
0033	90, 91, 92, 95, 96, 97	Frank Lohre	Frank.Lohre@deutsche-steinzeug.de	0171/5661429
0035	83000 bis 83599, 84, 93, 94	Florian Nößner	Florian.Noessner@deutsche-steinzeug.de	0170/5629482
0036	80, 81, 82, 83600 bis 83799, 85, 86, 87	Florian Nößner	Florian.Noessner@deutsche-steinzeug.de	0170/5629482

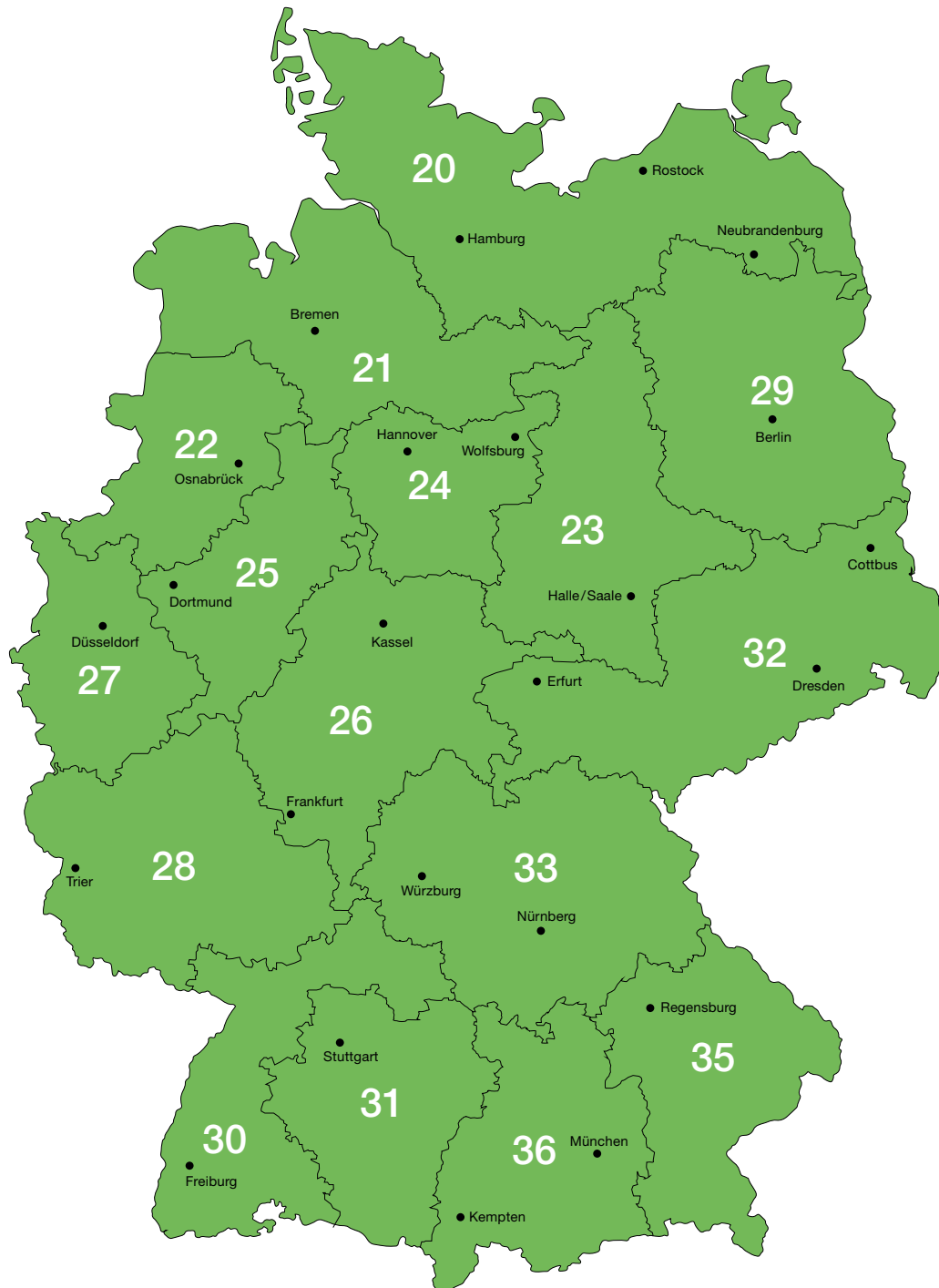

**ÖSTERREICH**

Österreich, Oberösterreich, Steiermark	Robert Wölfler	Robert.Woelfler@deutsche-steinzeug.de	+43 664/1342659
Wien, Niederösterreich, Burgenland	Silvia Lederer	Silvia.Lederer@deutsche-steinzeug.de	+43 664/3076686
Tirol, Vorarlberg, Salzburg, Kärnten	Erwin Bauer	Erwin.Bauer@deutsche-steinzeug.de	+43 664/1153558

**SCHWEIZ**

Deutsche Steinzeug Schweiz AG,  
 Oberstmühle 3, 6370 Stans/NW  
 info@deutsche-steinzeug.ch  
 +4141/6325060

# Wir verstehen. Seit 1755.



## Verlässlich

Wir kennen uns aus mit Fliesen. Seit 1755 arbeiten wir mit Ton und haben ein umfassendes Verständnis für unser Material und für die Herstellung von Steinzeug, Feinsteinzeug und Steingut von höchster Qualität. In unseren vier deutschen Produktionsstätten verfeinern wir ständig unsere Rezepte zum Mischen von Ton, Feldspat, Schamotte, Kaolin und Wasser. Als natürliches Material, das in sorgfältig überwachten Brennprozessen von plastisch nach fest übergeht, bietet Ton unendliche Möglichkeiten der Herstellung von keramischen Produkten, die dazu beitragen, Architektur dauerhaft, nachhaltig und schön zu machen.



## Vielseitig

Unsere Produkte finden weit und breit Anwendung. Innen und Außen. Von Privatwohnungen bis hin zu Museen. Von Hotels bis zu Krankenhäusern. Von Restaurants bis zu Büros. Von Geschäften bis zu Schwimmbädern. Von Badezimmerböden bis zu Gebäudefassaden. Wir bieten Boden-, Wand- und Fassadenfliesen für jeden Verwendungszweck an. Und wir stellen alle Arten von Spezialelementen her, um nahezu jede spezifische Anforderung zu erfüllen, sei es ein Formteil für ein Schwimmbad oder ein integriertes Leitsystem für sehbehinderte Menschen. Unsere Fliesen finden sich überall, weltweit.

## Kooperativ

Ganz gleich, wie gut unsere Produkte sind, wir glauben, dass nur ihre Anwendung ihre Qualitäten zur Geltung bringt. Deshalb schätzen wir Zusammenarbeit und freuen uns, unser Wissen zu teilen, um die beste Lösung für jedes Ihrer Architekturprojekte zu finden. Dort wo unsere Standardprodukte an ihre Grenzen gelangen, entwickeln wir maßgeschneiderte Lösungen. Sonderfertigungen sind unsere Spezialität. Wir haben die Expertise und die Erfahrung, um Architekten von der Ausschreibung bis zur Fertigstellung von Projekten zu unterstützen. Sagen Sie uns, wie wir Ihnen helfen können. Sagen Sie uns, wenn Sie hören möchten, was wir wissen.

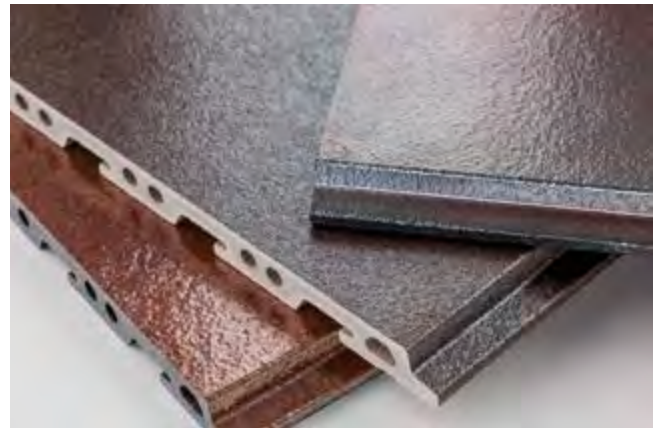

## Innovativ

Wir wissen, wie man großartige Fliesen herstellt. Dennoch arbeiten wir ununterbrochen daran, sie noch besser zu machen. Handwerkliches Können und neue Technologien verbinden sich bei der Schaffung innovativer rutschhemmender Oberflächen für Nassbereiche und der Entwicklung neuer und einfacher Verfahren zur Verarbeitung von Keramik, wie z. B. DryTile, das eine Verlegung ohne Kleber ermöglicht. Wir investieren in Gesundheit und Hygiene, wie unsere nachhaltige Hytect-Technologie zeigt, die in fast jedem von uns hergestellten Produkt Anwendung findet. Neben der Entwicklung von Innovationen in allen Bereichen sind wir stolz darauf, maßgeschneiderte neue Lösungen anzubieten und Architekten bei der Umsetzung ihrer besten Ideen zu unterstützen.



## Nachhaltig



Die Anforderungen an das Bauen wachsen kontinuierlich. Bauherren, Planer und Nutzer stellen neue Ansprüche, die auch die zukünftigen Entwicklungen stärker berücksichtigen. Energieeffizienz, Ressourcenschonung und Klimawandel sind hier die Stichworte, die entscheidenden Einfluss nehmen. Agrob Buchtal ist sich der Verantwortung zu nachhaltigem Bauen bewusst und unterstützt nachhaltiges Bauen nicht nur ideell über die Mitgliedschaft in der Deutschen Gesellschaft für Nachhaltiges Bauen (DGNB). Früh haben wir uns im Rahmen einer Umweltproduktdeklaration nach ISO14025 auf Branchenebene dazu entschlossen, alle für den Planungsprozess eines nachhaltigen Gebäudes wichtigen ökologischen Produktdaten transparent zu machen. Ob ein Gebäude unter Nachhaltigkeitsaspekten zu überzeugen vermag, lässt sich über Zertifizierungssysteme messbar machen. Hierzu müssen spezifische Produktinformationen zur Verfügung stehen und dokumentiert werden.

Wir sind vor Ort.  
Sieben Standorte und weltweit verfügbar.

DSA Deutsche Steinzeug America, Inc







Alfter-Witterschlick

Ötzingen

Sinzig

Schwarzenfeld

Deutsche Steinzeug Schweiz AG

Deutsche Steinzeug France S.A.R.L

# Modulare Farbsysteme

Modulare Farbsysteme sind für komplexe Anforderungen in allen Bereichen der Architekturkeramik konzipiert. Die neue Serie Area Pro ist mit ihrer umfangreichen Produktpalette an Fliesen und Zubehör ein echter Allrounder. Sie verbindet anspruchsvolles Design mit hoher Funktionalität und bietet so durchdachte Lösungen für die unterschiedlichsten Anwendungsbereiche. Als perfekte Synthese von Funktion und Ästhetik unterstützt Emotion durchgängige Raumkonzepte für funktionale und repräsentative Bereiche. ChromaPlural fördert mit 50 aufeinander abgestimmten Farbtönen und 24 Formaten die variationsreiche, raumübergreifende Gestaltung von Wand- und Bodenflächen. Fresh und Loop bieten besonders spannende Farben und Formate im Bereich Mosaik.



## Area Pro: Natürlich intuitiv

Gutes Design vermittelt immer einen intuitiven Zugang zu dessen Nutzung – so geht auch das Gestalten mit Area Pro leicht von der Hand. Die breite Produktpalette regt mit Erdtönen und einer angenehmen Haptik unmittelbar zu Ideen für ihren Einsatz an. Die von feinkörnigem, geschichtetem Kalkstein inspirierte Serie fügt sich mühelos ein und hebt sich zugleich ab. Das macht die Fliesen und ihr Zubehör zu perfekten Allroundern in fast jedem Ambiente. Die neue Serie strahlt bereits jetzt das Potenzial aus, ein Klassiker zu werden.

## Chroma: Das Farbkonzept: Mischen und kombinieren

Wenn es um Farbgestaltung im Poolbereich geht, ist meist Blau die Farbe der Wahl. Chroma bietet darüber hinaus aber auch warme und neutrale Farbtöne aus dem von der Natur inspirierten Farbsystem – für variationsreiche Klassiker, individuelle Akzente und ganzheitliche Optik. Insgesamt 35 verschiedene Farben gehören zum Standardlieferprogramm der Pool-Serie.

Die Farbskalen sind in sechs Gruppen unterteilt: Warme, erdige, kühle, frische und sonnige Farbtöne bewegen sich um eine Gruppe aus gedämpften, neutralen Grautönen. Jede Gruppe enthält Farben, die sich leicht kombinieren lassen, sowohl innerhalb der Gruppe als auch mit anderen Gruppen. So kann stets eine konsistente und einheitliche Gestaltung geschaffen werden.



## Plural: Farbenfroh und flexibel

Die speziell für Plural entwickelte Farbpalette umfasst 50 aufeinander abgestimmte Farben. Ob glasiert oder unglasiert, Steingut, Steinzeug oder Feinsteinzeug – die schmale 3 mm-Fuge ist bei Plural ebenso Standard wie die schadstoffabbauende Veredelung Hytect und die Ausführung in verschiedenen Trittsicherheiten. Plural ist so vielseitig im Innen- und Außenbereich einsetzbar: von der Fassade bis zum Boden, von der U-Bahnstation bis zur Wellnesslandschaft.



## Emotion: Modular und zeitlos

Mit aufeinander abgestimmten Farben und Oberflächen, rutschhemmenden Fliesen von R9 bis R12V4 und einer Formatvielfalt von Großformaten bis hin zu funktionalen Hytect-veredelten Mosaiken (in R10/B) bieten die Fliesen der Serie Emotion Architekten viel Freiraum. Emotion sorgt vor allem dort für eine gute Gestaltung, wo es um den Übergang zwischen Bereichen mit unterschiedlichen Anforderungen an die Rutschhemmung geht. Front cooking im Blickkontakt zu den Restaurantgästen wird dadurch ebenso möglich wie das reibungslose und ästhetisch gelungene Nebeneinander von Werkstatt und Showroom in einem Autohaus.

## Fresh: Frisch und modern

Fresh bietet eine stimmige Palette an modernen, frischen Farben in den beliebten Mosaikformaten 2 x 2 cm und 5 x 5 cm, mit denen individuelle, aber zugleich auch unkompliziert zu realisierende Gestaltungen möglich werden. Besonders praktisch ist dabei: Zu den Fliesen gibt es farblich passende rutschhemmende Mosaik in R10/B.

Farbverläufe akzentuieren ausgewählte Bereiche, lockern Gesamtbilder auf und inszenieren kunstvolle Wechselspiele mit homogenen Fliesenflächen. Als Verkleidung einzelner Elemente wie Säulen, Trennwände oder Barthecken bringen sie einen eigenen Rhythmus in den Raum.



## Loop: Fein und rund

Das Geheimnis der Tiefe, Leuchtkraft und Beständigkeit der Farben ist die Glasur. Bis zu zehn Schichten werden auf das Steinzeug aufgetragen und abriebsicher eingebrannt. Die Glasuren erarbeiten wir selbst – mit ausgesuchten Rohstoffen. So entstehen Mosaik von strahlender, dauerhafter Schönheit.

LOOP bietet ein breites Spektrum an intensiven und gedeckten Farbabstufungen im Blau- und Grünbereich, kräftige Gelb-, Orange- und Rotvarianten, Grau- und Braunnuancen bis hin zu Tiefschwarz. Zarte Transparenz für Leichtigkeit und Zeitlosigkeit, leuchtende Satttheit für Akzent und Ausdruck.

# Innovativ. Hytect – Die Luft ist rein

Die Hytect-Technologie wird bei hohen Temperaturen sicher in die Oberfläche der Keramik eingebrannt. Fällt Licht auf die so veredelten Fliesen, wird durch Photokatalyse Aktivsauerstoff freigesetzt. So entsteht die Wirkung gegen Bakterien und Schimmel. Gleichzeitig neutralisieren Hytect-Fliesen auf natürliche Weise Luftschadstoffe.

Und weil sie außerdem hydrophil sind, haften Schmutz und Fett kaum an ihnen. All diese Effekte wirken unvermindert über die gesamte Nutzungsdauer der Fliesen. Und Dank einer großen Bandbreite an Produkten ist Hytect-Keramik in verschiedensten Bereichen einsetzbar. Unsere Produkte, die mit unserer Hytect-Technologie veredelt sind, sind mit dem Hytect-Logo gekennzeichnet.

## Die Wirkweisen

Extrem  
reinigungs-  
freundlich

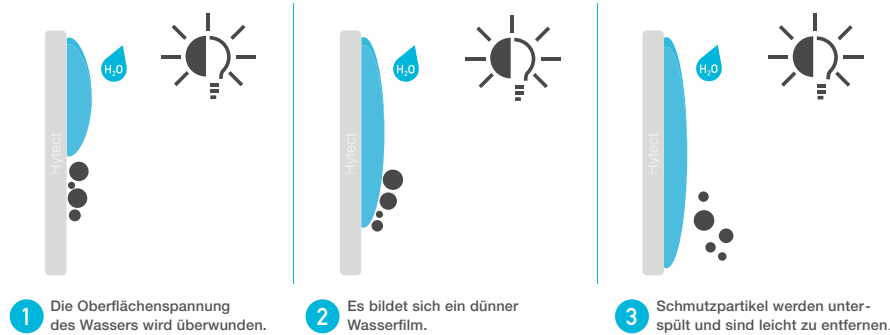

Effektiv gegen  
Schimmel &  
Bakterien

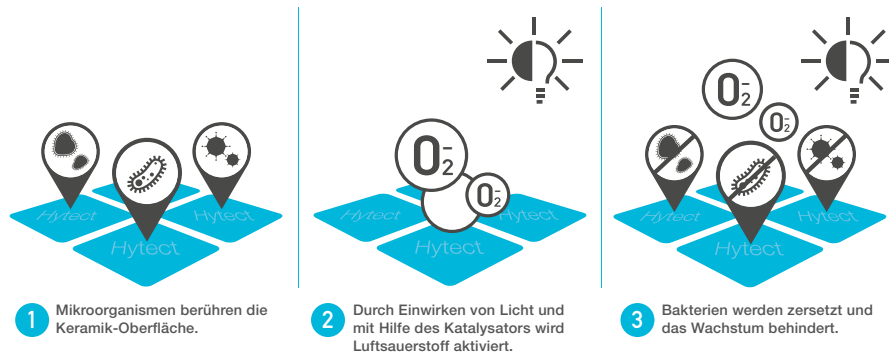

Aktiver  
Abbau von Luft-  
schadstoffen

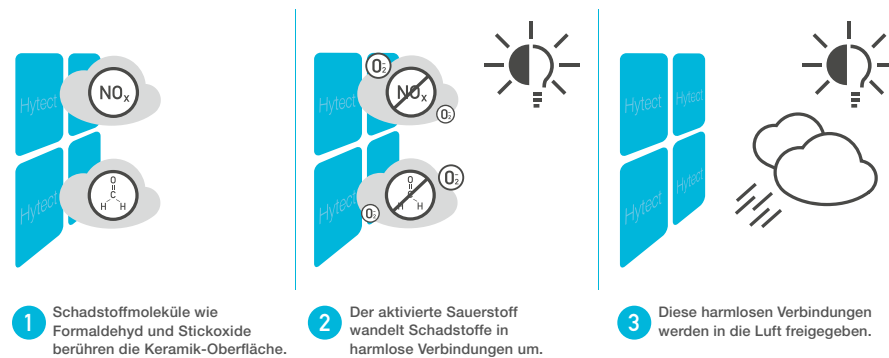

Zum Hytect-Film:



Weitere Informationen:  
[www.hyTECT.com](http://www.hyTECT.com)

## Rutschhemmende Fliesen für alle Einsatzbereiche.

Stürze durch Ausrutschen, Stolpern/Umknicken oder Fehltreten sind in den meisten Betrieben und Einrichtungen Unfallschwerpunkt Nr. 1. Rutschhemmende Fliesen, markiert durch das Gütesiegel „GRIP“, zählen zu unseren Kernkompetenzen. Seit der Markteinführung der ersten rutschhemmenden Fliesen in den 1930er Jahren wurde diese Innovation von uns durch intensive Forschung ständig weiterentwickelt.

Zu den Ergebnissen zählen renommierte Preise für vorbildlich gestaltete Oberflächen, funktionelle Fortschritte wie geräuscharmes und rüttelfreies Befahren sowie mikrorauhe Spezialglasuren für den Barfußbereich in Schwimmbädern. Die Qualität unserer rutschhemmenden Fliesen wird durch permanente Kontrollen der Werkslabore gewährleistet und durch externe Institute sowie die Teilnahme an Ringversuchen mit akkreditierten Prüflabors regelmäßig neutral überwacht.

### Neueste Innovation bei rutschhemmenden Fliesen ist die R12V4

In Zusammenarbeit mit dem deutschen Designer Sebastian Herkner wurde eine spezielle rutschhemmende Oberfläche für Area Pro entwickelt. Sebastian Herkner war auf der Suche nach einem Muster, das spontan wirkt und dennoch eine gewisse Logik aufweist. So kam er zu den sich wiederholenden, trapezförmigen Rechtecken und dem Muster, das sich in alle vier Richtungen fortsetzen lässt. Area Pro ist mit diversen rutschhemmenden Oberflächen erhältlich, darunter Grid, mit einer Rutschhemmung von R12V4. Keine der rutschhemmenden Oberflächen beeinträchtigt die Ästhetik der Fliesen. Sie sind auch für großformatige Fliesen verfügbar, die aufgrund ihrer Eigenschaften auch in Großküchen verwendet werden dürfen.



Designer Sebastian Herkner entwickelt die rutschhemmende Oberfläche „Grid“.



Funktionalität und Schönheit vereint:  
Die Oberfläche R12V4 der Serie Area Pro.



Das Design von Grid.

# Individualfertigung für spezielle Anforderungen.

## Mehr als der Standard

Kreative Architekten und Planer brauchen grenzenlose gestalterische Freiräume, um ihre Ideen angemessen verwirklichen zu können.



## Sonderformate

werden aus nahezu 20.000 Glasur Rezepten in jedem gewünschten Ton individuell ausgewählt oder neu zusammengesetzt. Das gilt auch für Corporate Colors, die dem CD des jeweiligen Unternehmens entsprechen.



## Wasserstrahltechnik

erlaubt den präzisen Schnitt von keramischen Fliesen und Platten in freien, auch geschwungenen Formen, die nach gestalterischen Vorgaben zusammengesetzt werden können.



## Sonderfarben

sind bei ästhetisch anspruchsvollen Neubauten ebenso gefragt wie bei der Sanierung historischer Bausubstanz und werden exakt nach Architekten-Vorgaben gefertigt.

# Architektenservice

Effiziente Unterstützung seit sechs Jahrzehnten.

Bei Agrob Buchtal gehören hochwertige Produkte und kompetente Dienstleistungen zusammen. So können Planer und Architekten, die unsere Produkte einsetzen, im Rahmen partnerschaftlicher Zusammenarbeit den seit 1952 bewährten Architektenservice nutzen.

Ein engagiertes Team qualifizierter Techniker, Ingenieure, Architekten, Designer und Farbexperten schafft die Voraussetzungen für eine schnelle, reibungslose Realisation individueller Konzepte. Und weil diese Experten neben ihrer Funktion als Fachberater auch zahlreiche Routineaufgaben übernehmen, können sich Kunden von Agrob Buchtal ganz auf die Umsetzung ihrer kreativen Ideen konzentrieren. Zum Leistungsspektrum zählen Verlegepläne, Mengenermittlungen, Leistungsverzeichnisse, Ausschreibungstexte oder die objektspezifische anwendungstechnische Beratung. Auf Wunsch steht auch ein Ansprechpartner vor Ort zur Verfügung.



# Wir entwickeln Produktlösungen für alle Anwendungsbereiche



## Retail

Retail-Konzepte benötigen hochwertige, authentische Materialien, die robust sind und starken Belastungen standhalten wie zum Beispiel unsere überstarken Fliesen. Oder spezielle Produktlösungen wie die mit Kork beschichtete Bodenfliese DryTile, die trocken verlegt wird. Das spart enorm viel Zeit und ist somit ein wirtschaftlicher Vorteil bei Neubau oder Sanierung.

## DryTile – As fast as your business



## Überstarke Fliesen







### Hotel + Gastronomie

Hotels sind Zuhause auf Zeit. Eine rundum gelungene Innenarchitektur trägt dazu bei, dass Gäste sich wohlfühlen. Gefragt sind authentische Materialien, die Atmosphäre schaffen und den speziellen Reiz des Ortes herausstellen. Fliesen sind in der Architektur seit Jahrhunderten beliebtes und vielseitiges Gestaltungsmittel. Qualitativ hochwertige Keramik ist belastbar, verschleißarm, farbecht, leicht zu reinigen und somit wirtschaftlich.

### Surf



### Mosaik für den Wellnessbereich





## Gesundheit + Pflege

In Gesundheits- und Pflegeeinrichtungen steht das Wohl von Patienten an erster Stelle – ob in Patientenzimmern, OP-Bereichen, Behandlungsräumen, Großküche, Laboren oder Therapiebädern. Die Standards an Hygiene, Sauberkeit und Barrierefreiheit sind sehr hoch. Gleichzeitig wünschen Betreiber eine anspruchsvolle Innenarchitektur mit beruhigender und freundlicher Atmosphäre. Diese wirkt sich positiv auf das Wohlbefinden der Patienten aus und begünstigt somit die Genesung. Auch für besondere Anforderungen in Gesundheitseinrichtungen bieten wir Sonderprodukte: Keramik mit Spezialglasur absorbiert störende Reflexionen – extra konzipiert für OP-Räume und Bereiche, wo Lasertechnik zum Einsatz kommt. Sonderlösungen für Therapiebecken verbinden Funktionalität mit schönem Design.

## Therapiebereiche



## Keramik gegen Keime





## Bildung

Schulen, Kindergärten und Universitäten sind Orte der Bildung genau wie politische, künstlerische oder musikalische Einrichtungen. Ein ansprechend gestaltetes Umfeld steigert die Lernbereitschaft und wirkt inspirierend. Und wenn Menschen sich wohlfühlen, kommen sie gerne wieder. Farbe ist ein wichtiges Element, um Räumen Atmosphäre und Ausdruck zu verleihen. Im Zusammenspiel mit Material und Textur entsteht zum Beispiel in Kitas oder Grundschulen ein positives, aktivierendes Umfeld. Farbtiefe, Brillanz und Ausdruckskraft von Keramik sind von Dauer. Auch den Beanspruchungen durch ständigen Publikumsverkehr trotz qualitativ hochwertige Keramik über Jahrzehnte.

## Modulare Farbsysteme



## Blindleitsystem

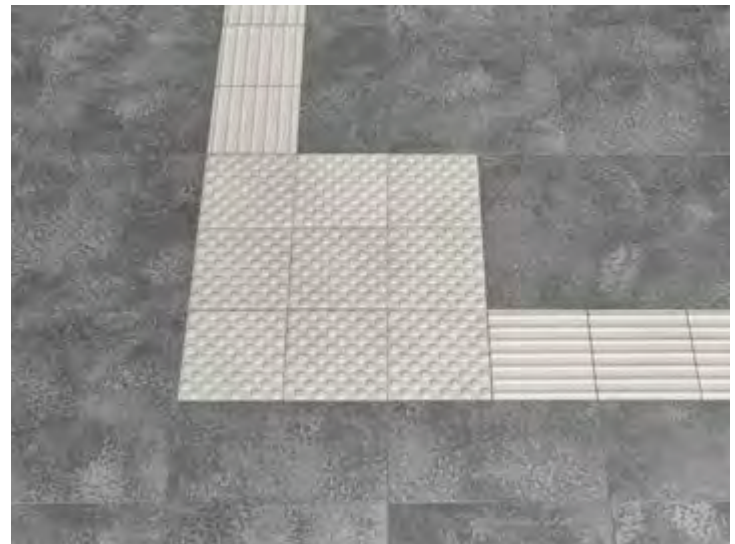



## Industrie + Infrastruktur

Die Planung und Ausführung von Infrastrukturbauten sind herausfordernd. Bauwerke wie Bahnhöfe, U-Bahnstationen, Tunnel oder Flughäfen sollen multifunktional sein, ansprechend aussehen und zum Stadtbild passen. In diesen Bereichen begegnen sich täglich tausende Menschen. Hochfrequentierte Bereiche erfordern rutschhemmende, belastbare und wartungsarme Baustoffe. Aber genauso reinigungsfreundliche Oberflächen. Hier spielt die Hytect-Fliese ihre Vorteile aus. Die patentierte Oberflächenveredlung aktiviert einen natürlichen Prozess, der die Luft reinigt und Stickoxide sowie Gerüche neutralisiert. Ebenso sind unerwünschte Schmierereien wie Graffiti nachweislich leicht entfernbar. Spezialprodukte wie Blindenleitsysteme geben Orientierung und ermöglichen eine barrierefreie Konzeption.

## Fassade



Die Fassade ist mehr als eine schützende Außenhülle. Sie verhüllt das Gebäude wie ein Kleid. Ihre Gestaltung prägt nicht nur den Baukörper selbst, sondern wirkt auch oft weithin sichtbar auf das urbane Umfeld ein. Als Baustoff, der sich schon seit Jahrtausenden bewährt hat, bringt Keramik ideale Eigenschaften auch für die Fassade mit. Sie ist nicht brennbar, chemikalienresistent, lichtecht, druck-, stoß- und kratzfest. Außerdem ist sie baubiologisch unbedenklich. Sie punktet mit ihrer unbegrenzten Lebensdauer und kann komplett recycelt werden. Die Möglichkeiten der Gestaltung ergeben sich durch die Kombination von Farbe, Oberfläche, Format und Form in allen denkbaren Ausführungen: kraftvolle, satte Farben oder monochrome zurückhaltende. Glasierte, unglasierte, matte oder glänzende Oberflächen. Großformatige Platten, schmale Riegelformate oder Mosaik für organische Formen. Dreidimensionale Formen, Baguettes oder Rohre.



### Pool + Spa

Die Konzeption zeitgemäßer Bäderarchitektur ist komplex und muss hohen Anforderungen gerecht werden. Und das nicht nur in der Gestaltung: Ob Sport-, Freizeit- und Erlebnisbäder, Therapiebäder, Privat- und Hotelbäder, Sport- und Wettkampfbecken – sie alle müssen sicher sein, leicht zu reinigen und günstig in der Unterhaltung. Fliesen erfüllen diese funktionalen Ansprüche: Zum Beispiel durch rutschhemmende Spezialoberflächen, die selbst bei Nässe sicheren Halt bieten. Für eine konsistente Gestaltung vom Becken und Beckenumgang bis hin zu allen angrenzenden Bereichen wie Duschen, Saunen, Umkleiden oder Restaurants sind modular kombinierbare Fliesen und Formteile wichtig.

### Durchgängiges Design in allen Poolbereichen



### Farbverläufe



### Bildverlegung

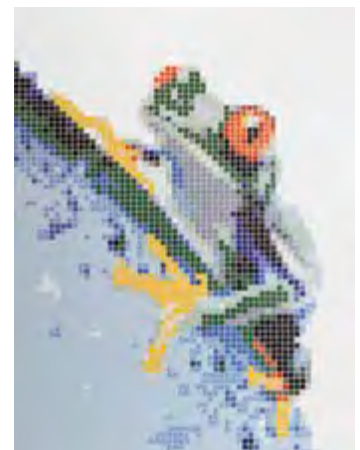

Jeder einzelne Mosaikstein wird von Hand platziert und anschließend auf Netz Verklebt.





# Product Finder















# POOL + SPA

Serie	Ab Seite	Format																				
		Fugenbreite: 3 mm 1 x 1 cm	Fugenbreite: 6 mm Ø1 cm	2,5 x 2,5 cm	Ø2 cm	5 x 5 cm	5 x 60 cm	6,2 x 25 cm	10 x 10 cm	10 x 20 cm	10 x 30 cm	10 x 40 cm	10 x 60 cm	12,5 x 12,5 cm	12,5 x 25 cm	12,5 x 50 cm	15 x 15 cm	15 x 30 cm	15 x 60 cm	20 x 20 cm	20 x 40 cm	
Abläufe & Abdeckroste	436																					
Amano*	32	•		•																		
Ascona*	62	•	•			•							•	•			•					
Basic Stone*	74					•																
BKS Bamberg	39	•																				
BKS Berlin**	398																					
BKS Finnland	358	•																				
BKS Finnland II	364	•											•									
BKS Skimmer **	46																					
BKS St. Moritz**	394																					
BKS Wiesbaden - Hochlieg. Wasserspiegel	37	•																				
BKS. Wiesbaden - Tieflieg. Wasserspiegel	382	•																				
BKS Wiesbaden Silent	374																					
BKS Wiesbaden Stil	378	•																				
BKS Wiesbaden - Therapiebecken*	386																					
BKS Zürich**	42																					
Beckenrandsteine	422	•																				
Chroma	1	•						•					•	•	•							
Chroma non-slip	18	•											•	•								
Chroma unglasiert	118	•											•	•								
Emotion*	146	•											•									•
Fresh*	166	•		•	•																	
Hohlkehlen   Sockel   Radialleisten	414	•																				
Kauri*	182	•	•	•																		
Keramische Rinnenabdeckung 2.	438																					
Loop*	198	•	•	•																		
Marble and More*	28	•	•	•																		
Nova*	226	•				•						•					•		•			
Plural*	234	•	•	•	•			•	•	•	•	•		•	•	•	•	•	•	•	•	•
Plural non-slip*	252	•		•	•			•													•	
Plural unglasiert*	26	•		•	•			•									•				•	
Quarzit*	272	•	•		•							•	•			•						
Rillenplatten	422	•										•										
Savona*	28	•				•										•						
Spezialplatten	428	•										•	•									
Valley*	312	•	•			•	•					•				•		•				

\* Siehe Kapitel PROJECT

\*\* Dieses Beckenkopfsystem setzt sich aus Komponenten mehrerer Serien zusammen. Details dazu finden Sie auf den entsprechenden Informationseiten zum System.









# Project





## Tief beeindruckend und lebendig

Inspiziert von der Bewegung des Wassers setzt Amano auf eine weich zeichnende Reliefoberfläche. In Kombination mit fließenden Glasuren erzeugt Amano aquarellähnliche Effekte und verleiht der Serie natürlichen Charme sowie exklusive Lebendigkeit. Amano wird getragen durch zart-transparente, gedeckte Farben sowie weiche Kontraste. Bricht sich das Licht auf der glänzenden Oberfläche beeindruckt Amano mit funkelnden Reflexionen.

Mosaik 2,5 x 2,5 cm



*creme, glänzend*

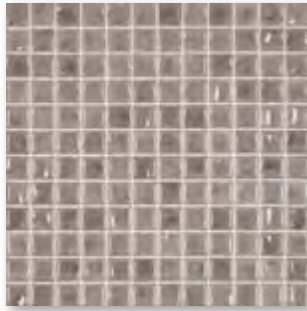

*taupe, glänzend*

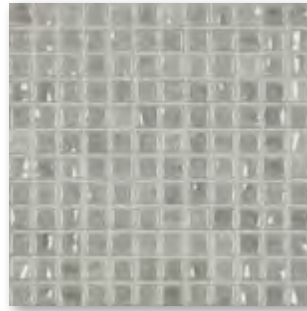

*hellgrau, glänzend*



*mittelgrau, glänzend*

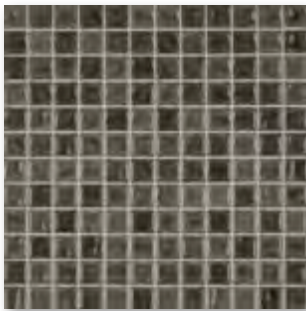

*anthrazit, glänzend*

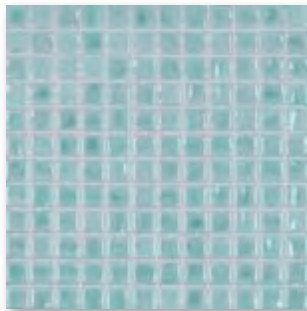

*eisblau, glänzend*



*seidenblau, glänzend*



*pur blau, glänzend*

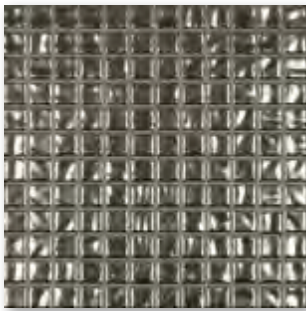

*metallic*

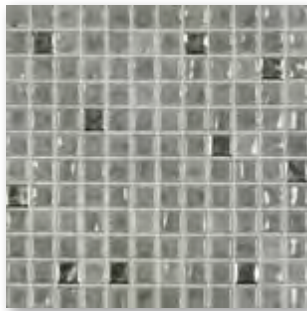

*mittelgrau-metallic-mix*

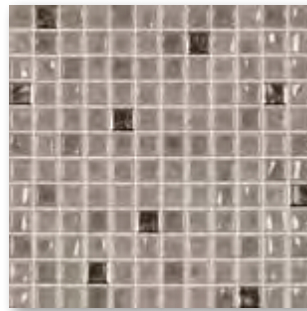

*taupe-metallic-mix*

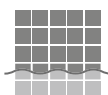

Rückseitig thermoplastisch verklebte Mosaik von AGROB BUCHTAL sind nicht nur im Trockenbereich, sondern auch bedenkenlos im Unterwasserbereich (z. B. Schwimmbecken/Whirlpool) sowie im dauernassbelasteten Bereich (z. B. Beckenumgänge/Duschen) einsetzbar.

Mosaik

2,5 x 2,5 cm



Mosaik, rückseitig thermoplastisch verklebt  
Bogen: 297 x 297 mm



						2,5 x 2,5 / 1 x 1	Nennmaß
						23 x 23 x 6,5 mm	Herstellmaß
						glänzend, reliefiert	Oberfläche
						11 Bögen	m <sup>2</sup> - Stück
						12,100	m <sup>2</sup> - kg
						11 Bögen	Paket - Stück
						1,000	Paket - m <sup>2</sup>
						12,100	Paket - kg
						48,000	Palette - m <sup>2</sup>
						580,800	Palette - kg
						Blb	Produktnorm
						1 - 2	Beanspruchungsgruppe
						41920H <sup>1</sup>	3
						Preisgr. A230 (m <sup>2</sup> )	creme
						41921H <sup>1</sup>	3
						Preisgr. A230 (m <sup>2</sup> )	taupe
						41922H <sup>1</sup>	3
						Preisgr. A230 (m <sup>2</sup> )	hellgrau
						41923H <sup>1</sup>	3
						Preisgr. A230 (m <sup>2</sup> )	mittelgrau
						41924H <sup>1</sup>	2
						Preisgr. A230 (m <sup>2</sup> )	anthrazit
						41925H <sup>1</sup>	3
						Preisgr. A230 (m <sup>2</sup> )	eisblau
						41926H <sup>1</sup>	3
						Preisgr. A230 (m <sup>2</sup> )	seidenblau
						41927H <sup>1</sup>	2
						Preisgr. A230 (m <sup>2</sup> )	pur blau
						41928H <sup>2/3</sup>	2
						Preisgr. A474 (St.)	metallic
						41929H <sup>2/3</sup>	2
						Preisgr. A458 (St.)	mittelgrau-metallic-mix
						41930H <sup>2/3</sup>	2
						Preisgr. A458 (St.)	taupe-metallic-mix

<sup>1</sup> Color Shade Variation: V1

<sup>2</sup> Color Shade Variation: V2

<sup>3</sup> Nicht oder nur bedingt säure- und laugenbeständig



3D-Rendering / Serie: Area Pro





# Natürlich intuitiv

Gutes Design vermittelt immer einen intuitiven Zugang zu dessen Nutzung – so geht auch das Gestalten mit Area Pro leicht von der Hand. Die breite Produktpalette regt mit Erdtönen und einer angenehmen Haptik unmittelbar zu Ideen für ihren Einsatz an. Die von feinkörnigem, geschichtetem Kalkstein inspirierte Serie fügt sich mühelos ein und hebt sich zugleich ab. Das macht die





Fliesen und ihr Zubehör zu perfekten Allroundern in fast jedem Ambiente. Die neue Serie strahlt bereits jetzt das Potenzial aus, ein Klassiker zu werden. Area Pro ist das keramische Pendant zum kleinen Schwarzen oder einem klassischen weißen Hemd. Ob in Bürogebäuden, Wohnhäusern oder Freizeiteinrichtungen – die Serie überzeugt, wie die Modeklassiker, in jeder Umgebung und ist damit ein wahres Multitalent. Alle Fliesen können richtungsunabhängig verlegt werden. Zudem bestechen sie durch ihre Vielseitigkeit und eine Vielzahl an Formaten und Farbtönen. Alle Farben von Area Pro sind auf die Serie ChromaPlural von AGROB BUCHTAL abgestimmt, sodass sie vielfältig miteinander kombiniert werden können. Darüber hinaus sind mit dieser Serie auch maßgeschneiderte Projekte möglich.



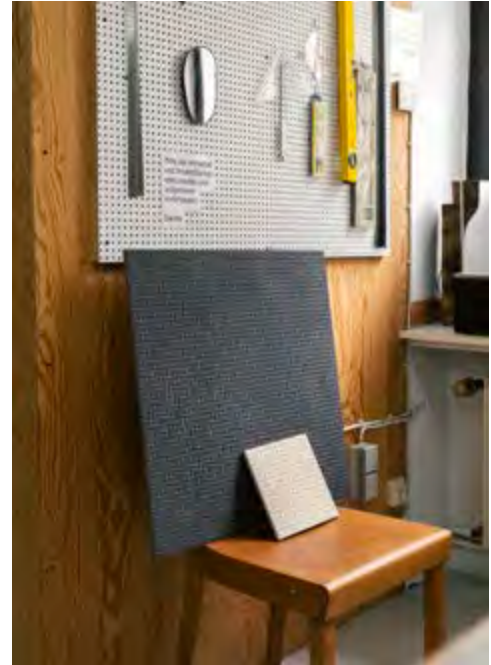

# Grid

Um dem eigenen Anspruch gerecht zu werden, hohe Funktionalität mit anspruchsvollem Design zu verbinden, verpflichtete AGROB BUCHTAL Design-Shootingstar Sebastian Herkner, der sonst für Marken wie Thonet, Ligne Roset oder Moroso tätig ist. Er kreierte einen völlig neuen Entwurf für die Oberfläche der höchsten Rutschhemmungsklasse. Das Ergebnis: the Grid.



# Smarte Eigenschaften

## Immer perfekter Halt



Area Pro ist mit diversen rutschhemmenden Oberflächen erhältlich, darunter Grid, mit einer Trittsicherheit von R12V4.

## Nachhaltige, dünne Wandfliesen



Bei den 6 mm dünnen Wandfliesen ist der Materialaufwand geringer. Weniger Material bedeutet weniger Energie bei Herstellung und Transport sowie ein geringeres Gewicht.

## Innovation DryTile



Das DryTile-System ist für die Bodenfliesen zwischen 30 x 60 cm und 60 x 120 cm erhältlich. DryTile ist eine innovative Technologie, bei der Fliesen auf der Rückseite mit Kork-Verbundstoff beschichtet und ohne den Einsatz von Kleber verlegt werden.

## Hytect, die photokatalytische Oberfläche



Area Pro Fliesen sind mit der nachhaltigen Hytect-Oberfläche versehen, die sie höchst reinigungsfreundlich machen. Hytect schützt keramische Fliesen zudem vor Bakterien und Schimmel und neutralisiert Luftschadstoffe und störende Gerüche.

## Waschtische und Duschböden



Area Pro beinhaltet auch eine Auswahl an Keramikwaschtischen und Keramikduschböden, die in allen zwölf Farben der Serie erhältlich sind.

## Abdeckrost aus Keramik



Für Fliesen, die in Schwimmbädern um das Becken herum verlegt werden, bietet AGROB BUCHTAL den passenden Abschluss, der für optische Kontinuität sorgt: einen Abdeckrost mit wasserstrahlgeschnittenen Öffnungen.



R10/A R10/B R11/B R11/C R12/C R12V4



**FEINSTEINZEUG**

Formate in cm	Mosaik			Softcorn 2	Perlstic	Grid	30 x 30	10 x 60	15 x 60
	10 x 10	15 x 15	20 x 20	20 x 20	20 x 20	20 x 20			

Trittsicherheiten	R10/B R11/C	R10/B R11/C	R10/A	R11/B	R12/C	R12V4	R10/A R11/B	R10/A	R10/A
Stärke	6,5 mm	10,5 mm	10,5 mm	10,5 mm	10,5 mm	10,5 mm	10,5 mm	10,5 mm	10,5 mm
Oberfläche	eben matt	eben matt	eben matt	strukturiert matt	gekörnt matt	profiliert matt	eben matt	eben matt	eben matt
	anthrazit	●	●	●	●	●	●	●	●
	basalt	●	●	●	●	●	●	●	●
	kiesel	●	●	●	●	●	●	●	●
	stein	●					●	●	●
	sandweiß	●					●	●	●
	sandgrau	●	●	●	●	●	●	●	●
	sand	●	●	●	●	●	●	●	●
	muskat	●					●	●	●
	platin	●					●	●	●
	sandbeige	●	●	●	●	●	●	●	●
	ziegel	●					●	●	●
	lehm	●					●	●	●

**Grid**

30 x 60

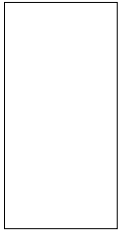

60 x 60

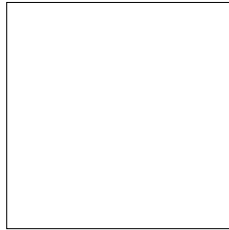

60 x 60

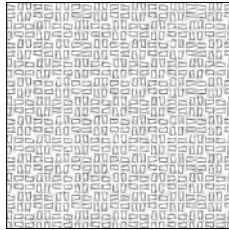

60 x 90

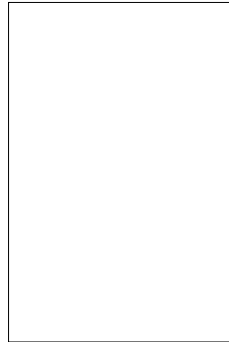

60 x 120

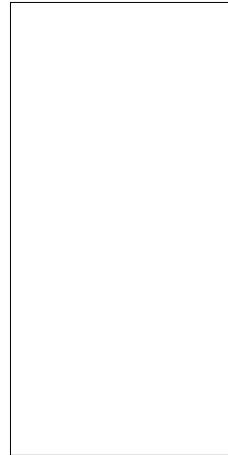



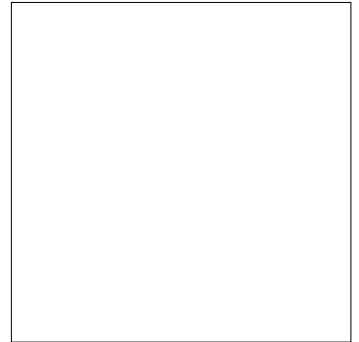



90 x 90 \*









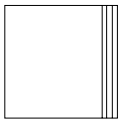
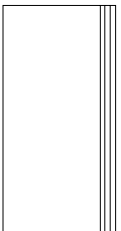







R10/A R11/B R12/C	R10/A	R11/B	R12V4	R10/A	R10/A R11/B	R10/A
10,5 mm** eben matt	10,5 mm eben matt	10,5 mm eben matt	10,5 mm profiliert matt	10,5 mm eben matt	10,5 mm eben matt	11 mm eben matt
●	●	●	●	●	●	●
●	●	●	●	●	●	●
●	●	●	●	●	●	●
●	●			●	●	
●	●			●	●	
●	●	●	●	●	●	●
●	●	●	●	●	●	●
●	●			●	●	
●	●			●	●	
●	●	●	●	●	●	●
●	●			●	●	
●	●			●	●	

\* Protecta-Vergütung  
 \*\* Auf Anfrage auch in Überstärke 15 mm lieferbar.

**FEINSTEINZEUG**

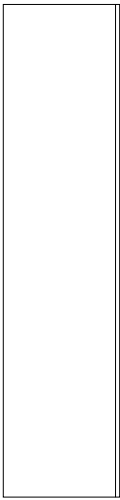
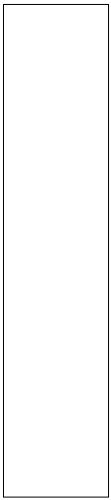

Formate in cm	Hohlkehlssockel dekoriert				Innenecke	Außenecke	Treppenfliese	
	10 x 10	10 x 20	10 x 30	10 x 60	10,2 x 2,0	10,2 x 3,5	30 x 30	30 x 60
								



Trittsicherheiten	R10/B	R10/A	R10/A	R10/A			R10/A	R10/A
Stärke	6,5 mm	9 mm	9 mm	9 mm	9 mm	9 mm	10,5 mm	10,5 mm
Oberfläche	eben matt	eben matt	eben matt	eben matt	eben matt	eben matt	eben matt	eben matt
 anthrazit	●	●	●	●	●	●	●	●
 basalt	●	●	●	●	●	●	●	●
 kiesel	●	●	●	●	●	●	●	●
 stein	●	●	●	●	●	●	●	●
 sandweiß	●	●	●	●	●	●	●	●
 sandgrau	●	●	●	●	●	●	●	●
 sand	●	●	●	●	●	●	●	●
 muskat	●	●	●	●	●	●	●	●
 platin	●	●	●	●	●	●	●	●
 sandbeige	●	●	●	●	●	●	●	●
 ziegel	●	●	●	●	●	●	●	●
 lehm	●	●	●	●	●	●	●	●

Treppenfliese mit Schräge	Setzstufe	Treppenkante	Sockel, gerundet
31 x 135	28 x 135	4 x 60	7 x 60
			
R10/A	R10/A	R10/A	

10,5 mm eben matt	10,5 mm eben matt	10,5 mm eben matt	10,5 mm eben matt
●	●	●	●
●	●	●	●
●	●	●	●
●	●	●	●
●	●	●	●
●	●	●	●
●	●	●	●
●	●	●	●
●	●	●	●
●	●	●	●
●	●	●	●
●	●	●	●
●	●	●	●
●	●	●	●
●	●	●	●
●	●	●	●

### STEINGUT

Wandfliese	30 x 60	30 x 90
Formate in cm		

Stärke	6 mm	6 mm
Oberfläche	eben steinmatt	eben steinmatt
 weiß	●	●
 grau	●	●
 beige	●	●



R10/A R10/B R11/B R11/C R12/C R12V4



Oberflächen: Bodenfliesen

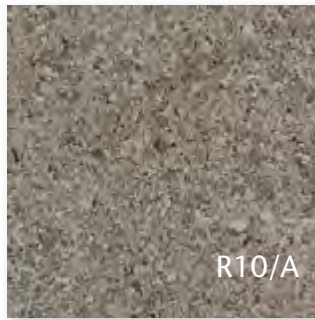

R10/A

eben

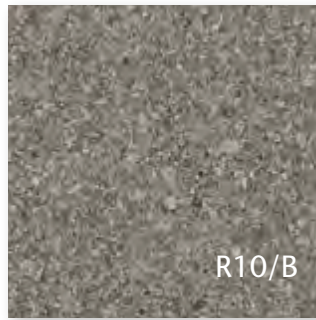

R10/B

eben

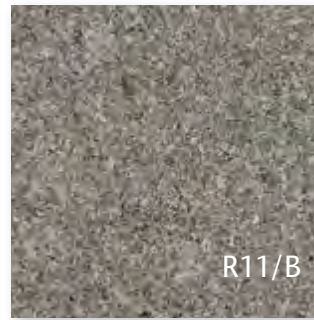

R11/B

eben

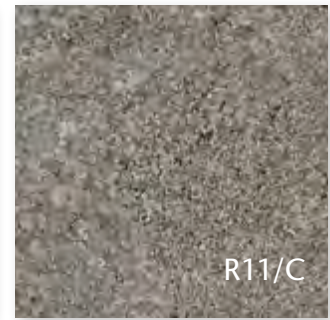

R11/C

eben



ziegel

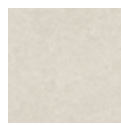

platin



lehm

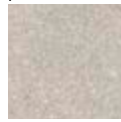

sandgrau



muskat



stein



sand



kiesel

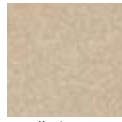

sandbeige

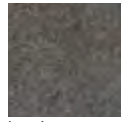

basalt

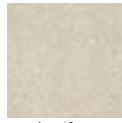

sandweiß

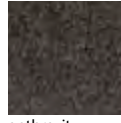

anthrazit



Bodenfliese 15 x 15 cm  
Feinsteinzeug, eben, R10/B  
Feinsteinzeug, eben, R11/C



Bodenfliese 20 x 20 cm  
Feinsteinzeug, eben, R10/A  
Feinsteinzeug, Softcorn 2, R11/B  
Feinsteinzeug, Perlstic, R12/C  
Feinsteinzeug, Grid, R12V4



Bodenfliese 30 x 30 cm  
Feinsteinzeug, eben, R10/A  
Feinsteinzeug, eben, R11/B

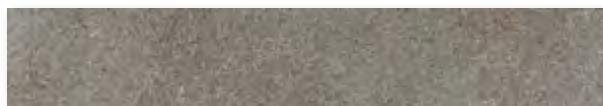

Riegelformat 10 x 60 cm  
Feinsteinzeug, eben, R10/A



Riegelformat 15 x 60 cm  
Feinsteinzeug, eben, R10/A

Mosaik 10 x 10 cm



Mosaikbogen 30 x 30 cm  
Feinsteinzeug, eben, R10/B  
Feinsteinzeug, eben, R11/C



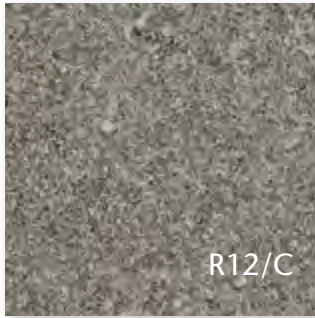

R12/C

*eben*

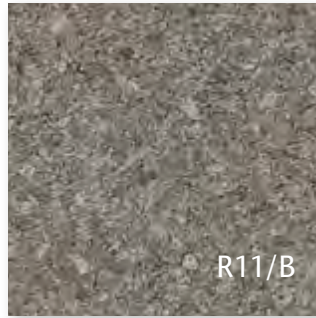

R11/B

*Softcorn 2*

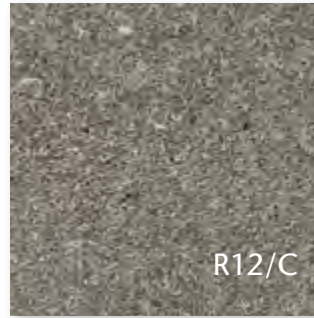

R12/C

*Perlstic*



R12V4

*Grid*



*Bodenfliese 60 x 60 cm  
Feinsteinzeug, eben, R10/A  
Feinsteinzeug, eben, R11/B  
Feinsteinzeug, Grid, R12V4*



*Bodenfliese 30 x 60 cm  
Feinsteinzeug, eben, R10/A  
Feinsteinzeug, eben, R11/B  
Feinsteinzeug, eben, R12/C*

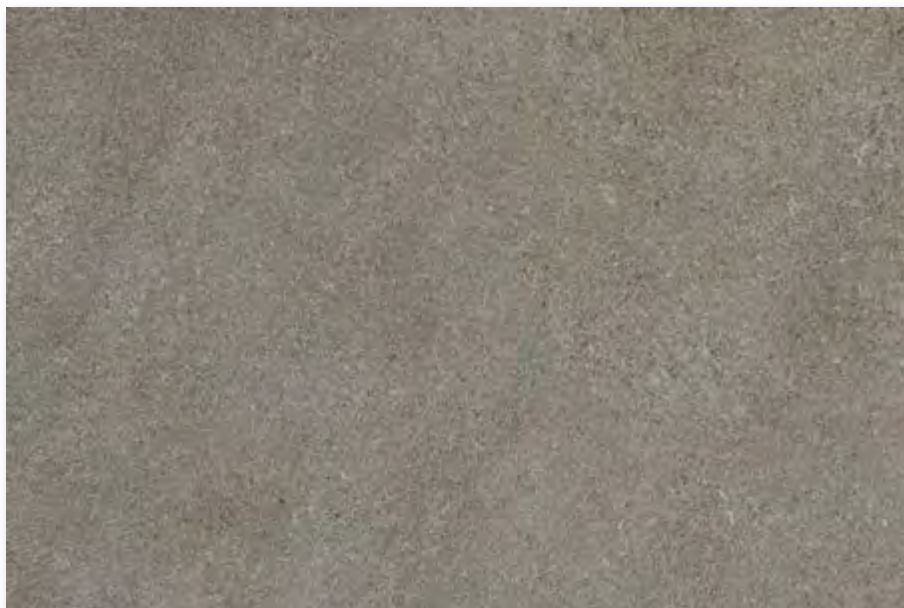







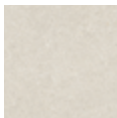

*Bodenfliese 60 x 90 cm  
Feinsteinzeug, eben, R10/A*

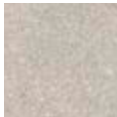

R10/A R11/B

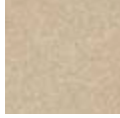

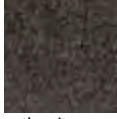
	
ziegel	platin
	
lehm	sandgrau
	
muskat	stein
	
sand	kiesel
	
sandbeige	basalt
	
sandweiß	anthrazit



Bodenfliese 90 x 90 cm  
Feinsteinzeug, eben, R10/A



Bodenfliese 60 x 120 cm  
Feinsteinzeug, eben, R10/A  
Feinsteinzeug, eben, R11/B



Treppenfliese 30 x 30 cm (rilliert)  
Feinsteinzeug, eben, R10/A



Treppenfliese 30 x 60 cm (rilliert)  
Feinsteinzeug, eben, R10/A



Treppenfliese mit Schräge 31 x 135 cm  
Feinsteinzeug, eben, R10/A



Setzstufe 28 x 135 cm  
Feinsteinzeug, eben, R10/A



Treppenkante 4 x 60 cm  
Feinsteinzeug, eben, R10/A



Sockel, gerundet 7 x 60 cm  
Feinsteinzeug, eben



Kehlsockel 10 x 10 cm  
Feinsteinzeug, eben, R10/A



Kehlsockel 10 x 20 cm  
Feinsteinzeug, eben, R10/A



Kehlsockel 10 x 30 cm  
Feinsteinzeug, eben, R10/A



Kehlsockel 10 x 60 cm  
Feinsteinzeug, eben, R10/A



Innenecke zu Kehlsockel  
Feinsteinzeug, eben



Außenecke zu Kehlsockel  
Feinsteinzeug, eben

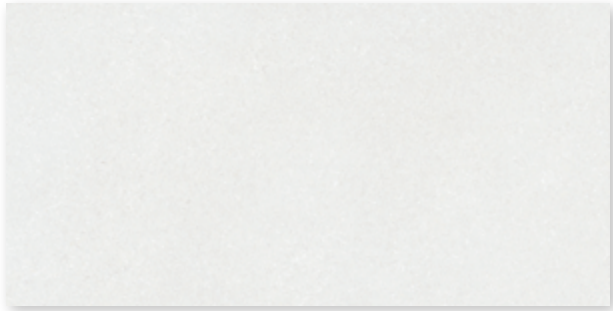

*Wandfliese 30 x 60 cm  
Steingut, eben, steinmatt, weiß*



*Wandfliese 30 x 60 cm  
Steingut, eben, steinmatt, grau*

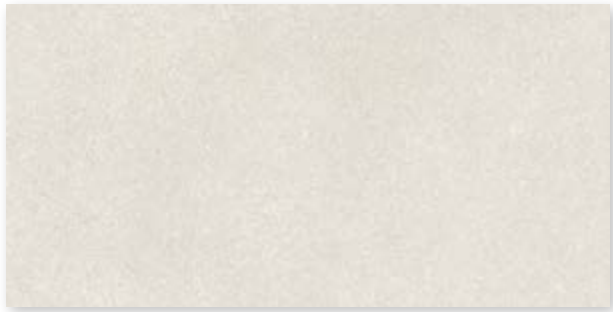

*Wandfliese 30 x 60 cm  
Steingut, eben, steinmatt, beige*

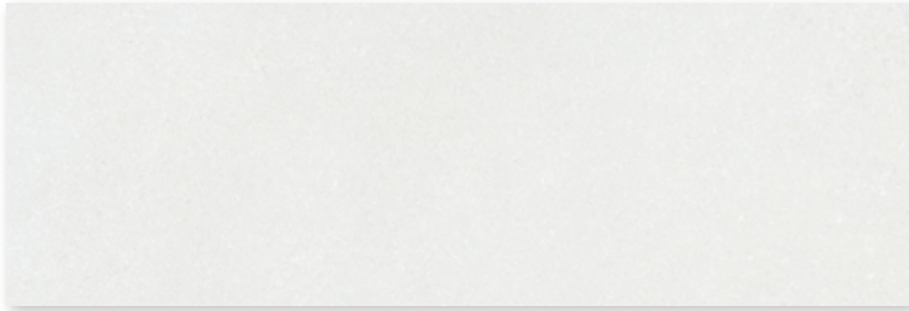

*Wandfliese 30 x 90 cm  
Steingut, eben, steinmatt, weiß*



*Wandfliese 30 x 90 cm  
Steingut, eben, steinmatt, grau*

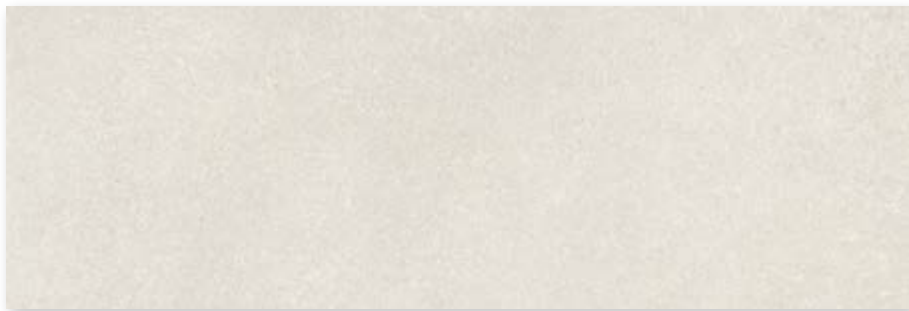

*Wandfliese 30 x 90 cm  
Steingut, eben, steinmatt, beige*



R10/A R11/B

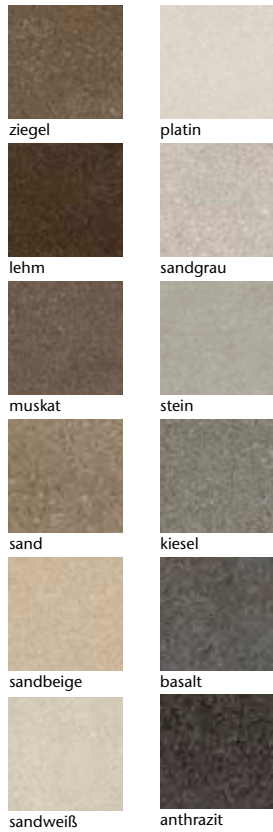

Keramische Rinnenabdeckung,  
Ecklösung 30 x 30 cm



Keramische Rinnenabdeckung  
25 x 50 cm

Flachrinnensystem  
(Muldentiefe 5 mm)

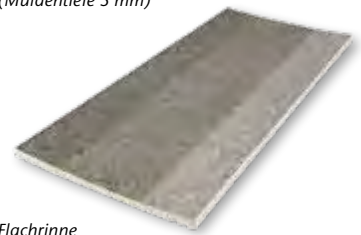

Flachrinne  
25 x 50 cm

Details siehe Kapitel Pool + Spa; Keramische Rinnenabdeckung 2.0,  
Seite 438 ff. (auftragsbezogene Fertigung).

ohne Abbildung:  
Rinnenstein mit Ablauf,  
Gehrungspaar, Endstück

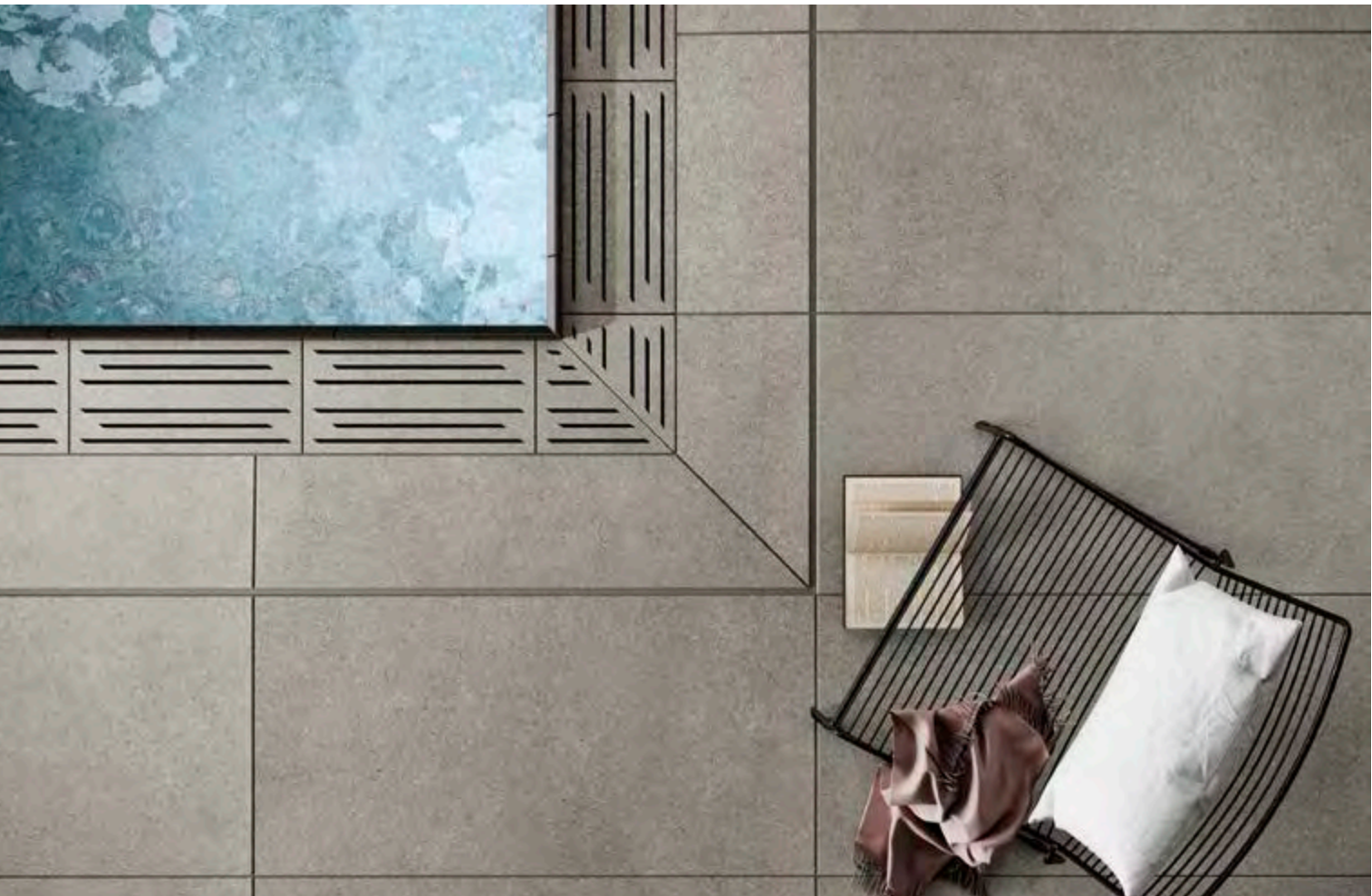



*Waschtisch SURF\* small 40 x 60 cm\**



*Waschtisch SURF\* medium 45 x 80 cm\**



*Waschtisch SURF\* large 55 x 120 cm\**

*\*(auf Anfrage lieferbar.) Weitere Informationen zu Surf auf Seite 492 ff.*

Wandfliesen

30 x 60 cm



30 x 90 cm<sup>1</sup>



Bodenfliesen<sup>2</sup>

10 x 10 cm



10 x 10 cm



Mosaik, rückseitig thermoplastisch verklebt, Bogen 297 x 297 mm

Mosaik, rückseitig thermoplastisch verklebt, Bogen 297 x 297 mm

Nennmaß - cm/in	30 x 60 / 12 x 24	30 x 90 / 12 x 36	10 x 10 / 4 x 4	10 x 10 / 4 x 4
Herstellmaß	297 x 597 x 6 mm	297 x 897 x 6 mm	97 x 97 x 6,5 mm	97 x 97 x 6,5 mm
Oberfläche	steinmatt, eben	steinmatt, eben	eben, matt	eben, matt
m <sup>2</sup> - Stück	5,556	3,704	11 Bögen	11 Bögen
m <sup>2</sup> - kg	10,279	10,400	13,101	13,101
Paket - Stück	13	8	11 Bögen	11 Bögen
Paket - m <sup>2</sup>	2,339	2,160	1,000	1,000
Paket - kg	24,050	22,464	13,101	13,101
Palette - m <sup>2</sup>	112,311	51,836	64,000	64,000
Palette - kg	1.154,444	539,136	838,464	838,464
Produktnorm	BIII	BIII	Bla	Bla
Trittsicherheit			R10/B	R11/C
Belastung			1 - 2	1 - 2
weiß	<b>203232H</b> Preisgr. A67 (m <sup>2</sup> )	<b>323235H</b> Preisgr. A94 (m <sup>2</sup> )		
grau	<b>203233H</b> Preisgr. A67 (m <sup>2</sup> )	<b>323236H</b> Preisgr. A94 (m <sup>2</sup> )		
beige	<b>203234H</b> Preisgr. A67 (m <sup>2</sup> )	<b>323237H</b> Preisgr. A94 (m <sup>2</sup> )		
anthrazit			<b>430220H</b> Preisgr. A113 (m <sup>2</sup> )	<b>430232H</b> Preisgr. A113 (m <sup>2</sup> )
basalt			<b>430221H</b> Preisgr. A113 (m <sup>2</sup> )	<b>430233H</b> Preisgr. A113 (m <sup>2</sup> )
kiesel			<b>430222H</b> Preisgr. A113 (m <sup>2</sup> )	<b>430234H</b> Preisgr. A113 (m <sup>2</sup> )
stein			<b>430223H</b> Preisgr. A113 (m <sup>2</sup> )	<b>430235H</b> Preisgr. A113 (m <sup>2</sup> )
sandweiß			<b>430224H</b> Preisgr. A113 (m <sup>2</sup> )	<b>430236H</b> Preisgr. A113 (m <sup>2</sup> )
sandgrau			<b>430225H</b> Preisgr. A113 (m <sup>2</sup> )	<b>430237H</b> Preisgr. A113 (m <sup>2</sup> )
sand			<b>430226H</b> Preisgr. A113 (m <sup>2</sup> )	<b>430238H</b> Preisgr. A113 (m <sup>2</sup> )
muskat			<b>430227H</b> Preisgr. A113 (m <sup>2</sup> )	<b>430239H</b> Preisgr. A113 (m <sup>2</sup> )
platin			<b>430228H</b> Preisgr. A113 (m <sup>2</sup> )	<b>430240H</b> Preisgr. A113 (m <sup>2</sup> )
sandbeige			<b>430229H</b> Preisgr. A113 (m <sup>2</sup> )	<b>430241H</b> Preisgr. A113 (m <sup>2</sup> )
ziegel			<b>430230H</b> Preisgr. A113 (m <sup>2</sup> )	<b>430242H</b> Preisgr. A113 (m <sup>2</sup> )
lehm			<b>430231H</b> Preisgr. A113 (m <sup>2</sup> )	<b>430243H</b> Preisgr. A113 (m <sup>2</sup> )

<sup>1</sup> Kanten geschliffen

Alle Produkte Color Shade Variation V2





## Bodenfliesen

15 x 15 cm



15 x 15 cm



20 x 20 cm



20 x 20 cm



20 x 20 cm



20 x 20 cm



Softcorn 2

Perlstic

Grid



	15 x 15 / 6 x 6	15 x 15 / 6 x 6	20 x 20 / 8 x 8	20 x 20 / 8 x 8	20 x 20 / 8 x 8	20 x 20 / 8 x 8	Nennmaß - cm/in
	147 x 147 x 10,5 mm	147 x 147 x 10,5 mm	197 x 197 x 10,5 mm	197 x 197 x 10,5 mm	197 x 197 x 10,5 mm	197 x 197 x 10,5 mm	Herstellmaß
	eben, matt	eben, matt	eben, matt	strukturiert, matt	gekörnt, matt	profiliert, matt	Oberfläche
	44,444	44,444	25,000	25,000	25,000	25,000	m <sup>2</sup> - Stück
	23,111	23,111	22,900	22,900	22,900	22,900	m <sup>2</sup> - kg
	27	27	21	21	21	21	Paket - Stück
	0,607	0,607	0,840	0,840	0,840	0,840	Paket - m <sup>2</sup>
	14,040	14,040	19,236	19,236	19,236	19,236	Paket - kg
	48,600	48,600	50,400	50,400	50,400	50,400	PaLETTE - m <sup>2</sup>
	1.123,200	1.123,200	1.154,160	1.154,160	1.154,160	1.154,160	PaLETTE - kg
	Bla	Bla	Bla	Bla	Bla	Bla	Produktnorm
	R10/B	R11/C	R10/A	R11/B	R12/C	R12V4	Trittsicherheit
	2 - 3	2 - 3	3	3	3	3	Belastung
	<b>430244H</b> Preisgr. A101 (m <sup>2</sup> )	<b>430256H</b> Preisgr. A101 (m <sup>2</sup> )	<b>430268H</b> Preisgr. A94 (m <sup>2</sup> )	<b>430274H</b> Preisgr. A94 (m <sup>2</sup> )	<b>430280H</b> Preisgr. A125 (m <sup>2</sup> )	<b>430286H</b> Preisgr. A125 (m <sup>2</sup> )	anthrazit
	<b>430245H</b> Preisgr. A101 (m <sup>2</sup> )	<b>430257H</b> Preisgr. A101 (m <sup>2</sup> )	<b>430269H</b> Preisgr. A94 (m <sup>2</sup> )	<b>430275H</b> Preisgr. A94 (m <sup>2</sup> )	<b>430281H</b> Preisgr. A125 (m <sup>2</sup> )	<b>430287H</b> Preisgr. A125 (m <sup>2</sup> )	basalt
	<b>430246H</b> Preisgr. A101 (m <sup>2</sup> )	<b>430258H</b> Preisgr. A101 (m <sup>2</sup> )	<b>430270H</b> Preisgr. A94 (m <sup>2</sup> )	<b>430276H</b> Preisgr. A94 (m <sup>2</sup> )	<b>430282H</b> Preisgr. A125 (m <sup>2</sup> )	<b>430288H</b> Preisgr. A125 (m <sup>2</sup> )	kiesel
	<b>430249H</b> Preisgr. A101 (m <sup>2</sup> )	<b>430261H</b> Preisgr. A101 (m <sup>2</sup> )	<b>430271H</b> Preisgr. A94 (m <sup>2</sup> )	<b>430277H</b> Preisgr. A94 (m <sup>2</sup> )	<b>430283H</b> Preisgr. A125 (m <sup>2</sup> )	<b>430289H</b> Preisgr. A125 (m <sup>2</sup> )	sandgrau
	<b>430250H</b> Preisgr. A101 (m <sup>2</sup> )	<b>430262H</b> Preisgr. A101 (m <sup>2</sup> )	<b>430272H</b> Preisgr. A94 (m <sup>2</sup> )	<b>430278H</b> Preisgr. A94 (m <sup>2</sup> )	<b>430284H</b> Preisgr. A125 (m <sup>2</sup> )	<b>430290H</b> Preisgr. A125 (m <sup>2</sup> )	sand
	<b>430253H</b> Preisgr. A101 (m <sup>2</sup> )	<b>430265H</b> Preisgr. A101 (m <sup>2</sup> )	<b>430273H</b> Preisgr. A94 (m <sup>2</sup> )	<b>430279H</b> Preisgr. A94 (m <sup>2</sup> )	<b>430285H</b> Preisgr. A125 (m <sup>2</sup> )	<b>430291H</b> Preisgr. A125 (m <sup>2</sup> )	sandbeige

Alle Produkte Color Shade Variation V2



Bodenfliesen

30 x 30 cm



30 x 30 cm



10 x 60 cm<sup>1/2</sup>



15 x 60 cm<sup>1/2</sup>



30 x 60 cm<sup>1/3</sup>



30 x 60 cm<sup>1</sup>



30 x 60 cm<sup>1</sup>



Riegelformat

Riegelformat

Nennmaß - cm/in	30 x 30 / 12 x 12	30 x 30 / 12 x 12	10 x 60 / 4 x 24	15 x 60 / 6 x 24	30 x 60 / 12 x 24	30 x 60 / 12 x 24	30 x 60 / 12 x 24
Herstellmaß	297 x 297 x 10,5 mm	297 x 297 x 10,5 mm	97 x 597 x 10,5 mm	147 x 597 x 10,5 mm	297 x 597 x 10,5 mm	297 x 597 x 10,5 mm	297 x 597 x 10,5 mm
Oberfläche	eben, matt	eben, matt	eben, matt	eben, matt	eben, matt	eben, matt	eben, matt
m <sup>2</sup> - Stück	11,111	11,111	16,667	11,111	5,556	5,556	5,556
m <sup>2</sup> - kg	23,142	23,142	23,667	23,222	23,224	23,224	23,224
Paket - Stück	11	11	15	11	6	6	6
Paket - m <sup>2</sup>	0,990	0,990	0,900	0,990	1,080	1,080	1,080
Paket - kg	22,913	22,913	21,300	22,990	25,080	25,080	25,080
Palette - m <sup>2</sup>	47,525	47,525	36,000	39,600	43,200	43,200	43,200
Palette - kg	1.099,824	1.099,824	852,012	919,600	1.003,200	1.003,200	1.003,200
Produktnorm	Bla	Bla	Bla	Bla	Bla	Bla	Bla
Trittsicherheit	R10/A	R11/B	R10/A	R10/A	R10/A	R11/B	R12/C
Belastung	2 - 3	2 - 3	2 - 3	2 - 3	2 - 3	2 - 3	2 - 3
anthrazit	<b>430292H</b> Preisgr. A67 (m <sup>2</sup> )	<b>430304H</b> Preisgr. A67 (m <sup>2</sup> )	430316H Preisgr. A167 (m <sup>2</sup> )	430328H Preisgr. A167 (m <sup>2</sup> )	<b>430340H</b> Preisgr. A81 (m <sup>2</sup> )	<b>430352H</b> Preisgr. A81 (m <sup>2</sup> )	<b>430364H</b> Preisgr. A119 (m <sup>2</sup> )
basalt	<b>430293H</b> Preisgr. A67 (m <sup>2</sup> )	<b>430305H</b> Preisgr. A67 (m <sup>2</sup> )	430317H Preisgr. A167 (m <sup>2</sup> )	430329H Preisgr. A167 (m <sup>2</sup> )	<b>430341H</b> Preisgr. A81 (m <sup>2</sup> )	<b>430353H</b> Preisgr. A81 (m <sup>2</sup> )	<b>430365H</b> Preisgr. A119 (m <sup>2</sup> )
kiesel	<b>430294H</b> Preisgr. A67 (m <sup>2</sup> )	<b>430306H</b> Preisgr. A67 (m <sup>2</sup> )	430318H Preisgr. A167 (m <sup>2</sup> )	430330H Preisgr. A167 (m <sup>2</sup> )	<b>430342H</b> Preisgr. A81 (m <sup>2</sup> )	<b>430354H</b> Preisgr. A81 (m <sup>2</sup> )	<b>430366H</b> Preisgr. A119 (m <sup>2</sup> )
stein	<b>430295H</b> Preisgr. A67 (m <sup>2</sup> )	<b>430307H</b> Preisgr. A67 (m <sup>2</sup> )	430319H Preisgr. A167 (m <sup>2</sup> )	430331H Preisgr. A167 (m <sup>2</sup> )	<b>430343H</b> Preisgr. A81 (m <sup>2</sup> )	<b>430355H</b> Preisgr. A81 (m <sup>2</sup> )	<b>430367H</b> Preisgr. A119 (m <sup>2</sup> )
sandweiß	<b>430296H</b> Preisgr. A67 (m <sup>2</sup> )	<b>430308H</b> Preisgr. A67 (m <sup>2</sup> )	430320H Preisgr. A167 (m <sup>2</sup> )	430332H Preisgr. A167 (m <sup>2</sup> )	<b>430344H</b> Preisgr. A81 (m <sup>2</sup> )	<b>430356H</b> Preisgr. A81 (m <sup>2</sup> )	<b>430368H</b> Preisgr. A119 (m <sup>2</sup> )
sandgrau	<b>430297H</b> Preisgr. A67 (m <sup>2</sup> )	<b>430309H</b> Preisgr. A67 (m <sup>2</sup> )	430321H Preisgr. A167 (m <sup>2</sup> )	430333H Preisgr. A167 (m <sup>2</sup> )	<b>430345H</b> Preisgr. A81 (m <sup>2</sup> )	<b>430357H</b> Preisgr. A81 (m <sup>2</sup> )	<b>430369H</b> Preisgr. A119 (m <sup>2</sup> )
sand	<b>430298H</b> Preisgr. A67 (m <sup>2</sup> )	<b>430310H</b> Preisgr. A67 (m <sup>2</sup> )	430322H Preisgr. A167 (m <sup>2</sup> )	430334H Preisgr. A167 (m <sup>2</sup> )	<b>430346H</b> Preisgr. A81 (m <sup>2</sup> )	<b>430358H</b> Preisgr. A81 (m <sup>2</sup> )	<b>430370H</b> Preisgr. A119 (m <sup>2</sup> )
muskat	<b>430299H</b> Preisgr. A67 (m <sup>2</sup> )	<b>430311H</b> Preisgr. A67 (m <sup>2</sup> )	430323H Preisgr. A167 (m <sup>2</sup> )	430335H Preisgr. A167 (m <sup>2</sup> )	<b>430347H</b> Preisgr. A81 (m <sup>2</sup> )	<b>430359H</b> Preisgr. A81 (m <sup>2</sup> )	<b>430371H</b> Preisgr. A119 (m <sup>2</sup> )
platin	<b>430300H</b> Preisgr. A67 (m <sup>2</sup> )	<b>430312H</b> Preisgr. A67 (m <sup>2</sup> )	430324H Preisgr. A167 (m <sup>2</sup> )	430336H Preisgr. A167 (m <sup>2</sup> )	<b>430348H</b> Preisgr. A81 (m <sup>2</sup> )	<b>430360H</b> Preisgr. A81 (m <sup>2</sup> )	<b>430372H</b> Preisgr. A119 (m <sup>2</sup> )
sandbeige	<b>430301H</b> Preisgr. A67 (m <sup>2</sup> )	<b>430313H</b> Preisgr. A67 (m <sup>2</sup> )	430325H Preisgr. A167 (m <sup>2</sup> )	430337H Preisgr. A167 (m <sup>2</sup> )	<b>430349H</b> Preisgr. A81 (m <sup>2</sup> )	<b>430361H</b> Preisgr. A81 (m <sup>2</sup> )	<b>430373H</b> Preisgr. A119 (m <sup>2</sup> )
ziegel	<b>430302H</b> Preisgr. A67 (m <sup>2</sup> )	<b>430314H</b> Preisgr. A67 (m <sup>2</sup> )	430326H Preisgr. A167 (m <sup>2</sup> )	430338H Preisgr. A167 (m <sup>2</sup> )	<b>430350H</b> Preisgr. A81 (m <sup>2</sup> )	<b>430362H</b> Preisgr. A81 (m <sup>2</sup> )	<b>430374H</b> Preisgr. A119 (m <sup>2</sup> )
lehm	<b>430303H</b> Preisgr. A67 (m <sup>2</sup> )	<b>430315H</b> Preisgr. A67 (m <sup>2</sup> )	430327H Preisgr. A167 (m <sup>2</sup> )	430339H Preisgr. A167 (m <sup>2</sup> )	<b>430351H</b> Preisgr. A81 (m <sup>2</sup> )	<b>430363H</b> Preisgr. A81 (m <sup>2</sup> )	<b>430375H</b> Preisgr. A119 (m <sup>2</sup> )



Alle Produkte Color Shade Variation V2

<sup>1</sup> rektifiziert

<sup>2</sup> Auftragsfertigung: Rückgabe und/oder Stornierung bestellter Ware nicht möglich.

<sup>3</sup> Auf Anfrage auch in Überstärke 15 mm lieferbar.

## Bodenfliesen<sup>1</sup>

60 x 60 cm

60 x 60 cm

60 x 60 cm

60 x 90 cm

60 x 120 cm

60 x 120 cm

90 x 90 cm<sup>2/3</sup>

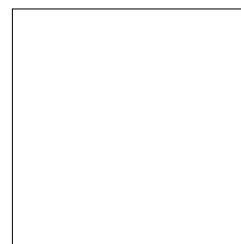
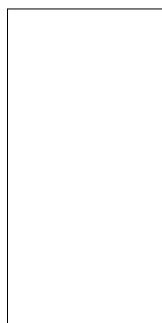
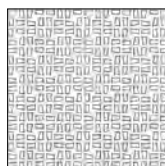

Grid

60 x 60 / 24 x 24	60 x 60 / 24 x 24	60 x 60 / 24 x 24	60 x 90 / 24 x 36	60 x 120 / 24 x 48	60 x 120 / 24 x 48	90 x 90 / 36 x 36	Nennmaß - cm/in
597 x 597 x 10,5 mm	597 x 597 x 10,5 mm	597 x 597 x 10,5 mm	597 x 897 x 10,5 mm	597 x 1197 x 10,5 mm	597 x 1197 x 10,5 mm	895 x 895 x 11 mm	Herstellmaß
eben, matt	eben, matt	profiliert, matt	eben, matt	eben, matt	eben, matt	eben, matt	Oberfläche
2,778	2,778	2,778	1,851	1,389	1,389	1,234	m <sup>2</sup> - Stück
23,769	23,769	23,769	23,367	23,804	23,804	24,691	m <sup>2</sup> - kg
3	3	3	2	2	2	2	Paket - Stück
1,080	1,080	1,080	1,080	1,441	1,441	1,620	Paket - m <sup>2</sup>
25,668	25,668	25,668	25,248	34,300	34,300	40,018	Paket - kg
38,880	38,880	38,880	22,690	30,238	30,238	48,622	Palette - m <sup>2</sup>
924,048	924,048	924,048	530,208	720,300	720,300	1.200,540	Palette - kg
Bla	Bla	Bla	Alb	Alb	Alb	Bla	Produktnorm
R10/A	R11/B	R12V4	R10/A	R10/A	R11/B	R10/A	Trittsicherheit
2 - 3	2 - 3	2 - 3	2 - 3	2 - 3	2 - 3	2 - 3	Belastung
<b>430380H</b>	<b>430214H</b>	<b>430392H</b>	<b>430576H</b>	<b>430398H</b>	<b>430410H</b>	<b>430422</b>	anthrazit
Preisgr. A94 (m <sup>2</sup> )	Preisgr. A94 (m <sup>2</sup> )	Preisgr. A139 (m <sup>2</sup> )	Preisgr. A119 (m <sup>2</sup> )	Preisgr. A119 (m <sup>2</sup> )	Preisgr. A119 (m <sup>2</sup> )	Preisgr. A150 (m <sup>2</sup> )	
<b>430381H</b>	<b>430215H</b>	<b>430393H</b>	<b>430577H</b>	<b>430399H</b>	<b>430411H</b>	<b>430423</b>	basalt
Preisgr. A94 (m <sup>2</sup> )	Preisgr. A94 (m <sup>2</sup> )	Preisgr. A139 (m <sup>2</sup> )	Preisgr. A119 (m <sup>2</sup> )	Preisgr. A119 (m <sup>2</sup> )	Preisgr. A119 (m <sup>2</sup> )	Preisgr. A150 (m <sup>2</sup> )	
<b>430382H</b>	<b>430216H</b>	<b>430394H</b>	<b>430578H</b>	<b>430400H</b>	<b>430412H</b>	<b>430424</b>	kiesel
Preisgr. A94 (m <sup>2</sup> )	Preisgr. A94 (m <sup>2</sup> )	Preisgr. A139 (m <sup>2</sup> )	Preisgr. A119 (m <sup>2</sup> )	Preisgr. A119 (m <sup>2</sup> )	Preisgr. A119 (m <sup>2</sup> )	Preisgr. A150 (m <sup>2</sup> )	
<b>430383H</b>			<b>430579H</b>	<b>430401H</b>	<b>430413H</b>		stein
Preisgr. A94 (m <sup>2</sup> )			Preisgr. A119 (m <sup>2</sup> )	Preisgr. A119 (m <sup>2</sup> )	Preisgr. A119 (m <sup>2</sup> )		
<b>430384H</b>			<b>430580H</b>	<b>430402H</b>	<b>430414H</b>		sandweiß
Preisgr. A94 (m <sup>2</sup> )			Preisgr. A119 (m <sup>2</sup> )	Preisgr. A119 (m <sup>2</sup> )	Preisgr. A119 (m <sup>2</sup> )		
<b>430385H</b>	<b>430217H</b>	<b>430395H</b>	<b>430581H</b>	<b>430403H</b>	<b>430415H</b>	<b>430425</b>	sandgrau
Preisgr. A94 (m <sup>2</sup> )	Preisgr. A94 (m <sup>2</sup> )	Preisgr. A139 (m <sup>2</sup> )	Preisgr. A119 (m <sup>2</sup> )	Preisgr. A119 (m <sup>2</sup> )	Preisgr. A119 (m <sup>2</sup> )	Preisgr. A150 (m <sup>2</sup> )	
<b>430386H</b>	<b>430218H</b>	<b>430396H</b>	<b>430582H</b>	<b>430404H</b>	<b>430416H</b>	<b>430426</b>	sand
Preisgr. A94 (m <sup>2</sup> )	Preisgr. A94 (m <sup>2</sup> )	Preisgr. A139 (m <sup>2</sup> )	Preisgr. A119 (m <sup>2</sup> )	Preisgr. A119 (m <sup>2</sup> )	Preisgr. A119 (m <sup>2</sup> )	Preisgr. A150 (m <sup>2</sup> )	
<b>430387H</b>			<b>430583H</b>	<b>430405H</b>	<b>430417H</b>		muskat
Preisgr. A94 (m <sup>2</sup> )			Preisgr. A119 (m <sup>2</sup> )	Preisgr. A119 (m <sup>2</sup> )	Preisgr. A119 (m <sup>2</sup> )		
<b>430388H</b>			<b>430584H</b>	<b>430406H</b>	<b>430418H</b>		platin
Preisgr. A94 (m <sup>2</sup> )			Preisgr. A119 (m <sup>2</sup> )	Preisgr. A119 (m <sup>2</sup> )	Preisgr. A119 (m <sup>2</sup> )		
<b>430389H</b>	<b>430219H</b>	<b>430397H</b>	<b>430585H</b>	<b>430407H</b>	<b>430419H</b>	<b>430427</b>	sandbeige
Preisgr. A94 (m <sup>2</sup> )	Preisgr. A94 (m <sup>2</sup> )	Preisgr. A139 (m <sup>2</sup> )	Preisgr. A119 (m <sup>2</sup> )	Preisgr. A119 (m <sup>2</sup> )	Preisgr. A119 (m <sup>2</sup> )	Preisgr. A150 (m <sup>2</sup> )	
<b>430390H</b>			<b>430586H</b>	<b>430408H</b>	<b>430420H</b>		ziegel
Preisgr. A94 (m <sup>2</sup> )			Preisgr. A119 (m <sup>2</sup> )	Preisgr. A119 (m <sup>2</sup> )	Preisgr. A119 (m <sup>2</sup> )		
<b>430391H</b>			<b>430587H</b>	<b>430409H</b>	<b>430421H</b>		lehm
Preisgr. A94 (m <sup>2</sup> )			Preisgr. A119 (m <sup>2</sup> )	Preisgr. A119 (m <sup>2</sup> )	Preisgr. A119 (m <sup>2</sup> )		

<sup>1</sup>  rektifiziert

Alle Produkte Color Shade Variation V2

<sup>2</sup> ohne Hytect-Veredelung;  
mit Protecta-Vergütung

<sup>3</sup> Achtung: Sonderpalette, keine Rücknahme,  
kein Umtausch



Hohlkehlssockel dekoriert

Innenecke

Außenecke

10 x 10 cm



10 x 20 cm



10 x 30 cm



10 x 60 cm



Nennmaß - cm/in	10 x 10 / 4 x 4	10 x 20 / 4 x 8	10 x 30 / 4 x 12	10 x 60 / 4 x 24		
Herstellmaß	100 x 97 x 6,5 mm	102 x 197 x 9 mm	102 x 297 x 9 mm	102 x 597 x 9 mm	102 x 20 x 9 mm	102 x 35 x 9 mm
Oberfläche	eben, matt	eben, matt	eben, matt	eben, matt	eben, matt	eben, matt
m - Stück	10,000	5,000	3,333	1,667		
m/St. - kg	1,500/m	2,000/m	1,999/m	2,000/m	0,080/Stück	0,080/Stück
Paket - Stück	40	20	16	16	18	12
Paket - m	4,000	4,000	4,800	9,598		
Paket - kg	6,000	8,000	9,600	19,200	1,440	0,960
Produktnorm	Bla	Bla	Bla	Bla	Bla	Bla
Trittsicherheit	R10/B	R10/A	R10/A	R10/A		
anthrazit	<b>430564H</b> Preisgr. A411 (St.)	<b>430428H</b> Preisgr. A419 (St.)	<b>430440H</b> Preisgr. A425 (St.)	<b>430452H</b> Preisgr. A445 (St.)	<b>430480H</b> Preisgr. A418 (St.)	<b>430492H</b> Preisgr. A418 (St.)
basalt	<b>430565H</b> Preisgr. A411 (St.)	<b>430429H</b> Preisgr. A419 (St.)	<b>430441H</b> Preisgr. A425 (St.)	<b>430453H</b> Preisgr. A445 (St.)	<b>430481H</b> Preisgr. A418 (St.)	<b>430493H</b> Preisgr. A418 (St.)
kiesel	<b>430566H</b> Preisgr. A411 (St.)	<b>430430H</b> Preisgr. A419 (St.)	<b>430442H</b> Preisgr. A425 (St.)	<b>430454H</b> Preisgr. A445 (St.)	<b>430482H</b> Preisgr. A418 (St.)	<b>430494H</b> Preisgr. A418 (St.)
stein	<b>430567H</b> Preisgr. A411 (St.)	<b>430431H</b> Preisgr. A419 (St.)	<b>430443H</b> Preisgr. A425 (St.)	<b>430455H</b> Preisgr. A445 (St.)	<b>430483H</b> Preisgr. A418 (St.)	<b>430495H</b> Preisgr. A418 (St.)
sandweiß	<b>430568H</b> Preisgr. A411 (St.)	<b>430432H</b> Preisgr. A419 (St.)	<b>430444H</b> Preisgr. A425 (St.)	<b>430456H</b> Preisgr. A445 (St.)	<b>430484H</b> Preisgr. A418 (St.)	<b>430496H</b> Preisgr. A418 (St.)
sandgrau	<b>430569H</b> Preisgr. A411 (St.)	<b>430433H</b> Preisgr. A419 (St.)	<b>430445H</b> Preisgr. A425 (St.)	<b>430457H</b> Preisgr. A445 (St.)	<b>430485H</b> Preisgr. A418 (St.)	<b>430497H</b> Preisgr. A418 (St.)
sand	<b>430570H</b> Preisgr. A411 (St.)	<b>430434H</b> Preisgr. A419 (St.)	<b>430446H</b> Preisgr. A425 (St.)	<b>430458H</b> Preisgr. A445 (St.)	<b>430486H</b> Preisgr. A418 (St.)	<b>430498H</b> Preisgr. A418 (St.)
muskat	<b>430571H</b> Preisgr. A411 (St.)	<b>430435H</b> Preisgr. A419 (St.)	<b>430447H</b> Preisgr. A425 (St.)	<b>430459H</b> Preisgr. A445 (St.)	<b>430487H</b> Preisgr. A418 (St.)	<b>430499H</b> Preisgr. A418 (St.)
platin	<b>430572H</b> Preisgr. A411 (St.)	<b>430436H</b> Preisgr. A419 (St.)	<b>430448H</b> Preisgr. A425 (St.)	<b>430460H</b> Preisgr. A445 (St.)	<b>430488H</b> Preisgr. A418 (St.)	<b>430500H</b> Preisgr. A418 (St.)
sandbeige	<b>430573H</b> Preisgr. A411 (St.)	<b>430437H</b> Preisgr. A419 (St.)	<b>430449H</b> Preisgr. A425 (St.)	<b>430461H</b> Preisgr. A445 (St.)	<b>430489H</b> Preisgr. A418 (St.)	<b>430501H</b> Preisgr. A418 (St.)
ziegel	<b>430574H</b> Preisgr. A411 (St.)	<b>430438H</b> Preisgr. A419 (St.)	<b>430450H</b> Preisgr. A425 (St.)	<b>430462H</b> Preisgr. A445 (St.)	<b>430490H</b> Preisgr. A418 (St.)	<b>430502H</b> Preisgr. A418 (St.)
lehm	<b>430575H</b> Preisgr. A411 (St.)	<b>430439H</b> Preisgr. A419 (St.)	<b>430451H</b> Preisgr. A425 (St.)	<b>430463H</b> Preisgr. A445 (St.)	<b>430491H</b> Preisgr. A418 (St.)	<b>430503H</b> Preisgr. A418 (St.)



Detailzeichnungen Hohlkehlssockel / Innenecken / Außenecken siehe S. 477

Alle Produkte Color Shade Variation V2

Treppenfliesen mit Rillierung<sup>3</sup>

Treppenfliese mit Rillierung 1/3/4/5

Treppenfliese mit Schräge

Treppenfliese mit Schräge & Rillierung 2/3/4/5

Setzstufe

30 x 30 cm



30 x 60 cm<sup>1</sup>

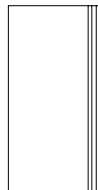

60 x 120 cm **NEU**

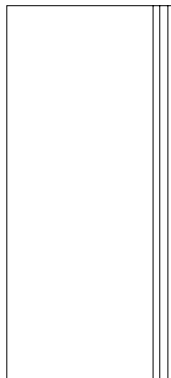

31 x 135 cm<sup>2</sup>



31 x 135 cm **NEU**



28 x 135 cm

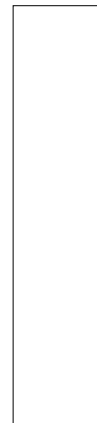

	30 x 30 / 12 x 12	30 x 60 / 12 x 24	60 x 120 / 24 x 48	31 x 135 / 12 13/64 x 53 5/32	31 x 135 / 12 13/64 x 53 5/32	28 x 135 / 11 x 53 5/32	Nennmaß - cm/in
	297 x 297 x 10,5 mm	297 x 597 x 10,5 mm	597 x 1197 x 10,5 mm	307 x 1347 x 10,5 mm	307 x 1347 x 10,5 mm	280 x 1347 x 10,5 mm	Herstellmaß
	eben, matt	eben, matt	gerillt, matt	eben, matt	gerillt, matt	eben, matt	Oberfläche
	3,333	1,667	0,833	0,741	0,741	0,741	m - Stück
	6,943	6,968	14,286	7,321	7,321	6,676	m - kg
	10	6	2	2	2	2	Paket - Stück
	3,000	3,599	2,400	2,699	2,699	2,699	Paket - m
	20,830	25,080	34,300	19,760	19,760	18,020	Paket - kg
	Bla	Bla	Alb	Alb	Alb	Alb	Produktnorm
	R10/A	R10/A	R10/A	R10/A	R10/A	R10/A	Trittsicherheit
	2 - 3	2 - 3	2-3	2 - 3	2-3	2 - 3	Belastung
	430464H Preisgr. A449 (St.)	430504H Preisgr. A475 (St.)	430398H-TF Preisgr. A593 (St.)	430540H Preisgr. A560 (St.)	430540H-TF Preisgr. A593 (St.)	430552H Preisgr. A528 (St.)	anthrazit
	430465H Preisgr. A449 (St.)	430505H Preisgr. A475 (St.)		430541H Preisgr. A560 (St.)		430553H Preisgr. A528 (St.)	basalt
	430466H Preisgr. A449 (St.)	430506H Preisgr. A475 (St.)		430542H Preisgr. A560 (St.)		430554H Preisgr. A528 (St.)	kiesel
	430467H Preisgr. A449 (St.)	430507H Preisgr. A475 (St.)		430543H Preisgr. A560 (St.)		430555H Preisgr. A528 (St.)	stein
	430468H Preisgr. A449 (St.)	430508H Preisgr. A475 (St.)		430544H Preisgr. A560 (St.)		430556H Preisgr. A528 (St.)	sandweiß
	430469H Preisgr. A449 (St.)	430509H Preisgr. A475 (St.)		430545H Preisgr. A560 (St.)		430557H Preisgr. A528 (St.)	sandgrau
	430470H Preisgr. A449 (St.)	430510H Preisgr. A475 (St.)		430546H Preisgr. A560 (St.)		430558H Preisgr. A528 (St.)	sand
	430471H Preisgr. A449 (St.)	430511H Preisgr. A475 (St.)		430547H Preisgr. A560 (St.)		430559H Preisgr. A528 (St.)	muskat
	430472H Preisgr. A449 (St.)	430512H Preisgr. A475 (St.)		430548H Preisgr. A560 (St.)		430560H Preisgr. A528 (St.)	platin
	430473H Preisgr. A449 (St.)	430513H Preisgr. A475 (St.)		430549H Preisgr. A560 (St.)		430561H Preisgr. A528 (St.)	sandbeige
	430474H Preisgr. A449 (St.)	430514H Preisgr. A475 (St.)		430550H Preisgr. A560 (St.)		430562H Preisgr. A528 (St.)	ziegel
	430475H Preisgr. A449 (St.)	430515H Preisgr. A475 (St.)		430551H Preisgr. A560 (St.)		430563H Preisgr. A528 (St.)	lehm

<sup>1</sup> rektifiziert

<sup>2</sup> Nur an den zwei kurzen Seiten kalibriert. Längsseite kann nicht kalibriert werden.

<sup>3</sup> Auftragsfertigung: Rückgabe und/oder Stornierung bestellter Ware nicht möglich.

<sup>4</sup> Auf Anfrage auch in anderen Farben erhältlich

<sup>5</sup> Details siehe S. 479

Alle Produkte Color Shade Variation V2

Treppenkanten<sup>1/2/3/6/7</sup>

4 x 60 cm

7,2 x 60 cm **NEU**7,2 x 120 cm **NEU**Treppenkante mit Schräge<sup>2/3/6/7</sup>7,2 x 135 cm **NEU**

## Sockel, gerundet

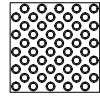
7 x 60 cm<sup>1</sup>Blindenleitfliesen<sup>4/5</sup>30 x 30 cm **NEU**30 x 30 cm **NEU**

Nennmaß - cm/in	4 x 60 / 1 5/8 x 24	7,2 x 60 / 2 7/8 x 24	7,2 x 120 / 2 7/8 x 48	7,2 x 135 / 2 7/8 x 53 5/32	7 x 60 / 2 13/16 x 24	30 x 30 / 12 x 12	30 x 30 / 12 x 12
Herstellmaß	40 x 597 x 10,5 mm	72 x 597 x 10,5 mm	72 x 1197 x 10,5 mm	72 x 1347 x 10,5 mm	70 x 597 x 10,5 mm	297 x 297 x 10,5 mm	297 x 297 x 10,5 mm
Oberfläche	eben, matt	eben, matt	eben, matt	eben, matt	eben, matt	Rippenstruktur	Noppenstruktur
m - Stück	1,667	1,667	0,833	0,741	1,667	3,333	3,333
m - kg	0,967	1,355	1,405	1,380	1,584	7,999	7,999
Paket - Stück	9	9	10	10	15	8	8
Paket - m	5,399	15,003	12,004	13,495	8,998	2,400	2,400
Paket - kg	5,220	7,317	16,870	18,630	14,250	19,200	19,200
Produktnorm	Bla	Bla	Alb	Alb	Bla	Bla	Bla
Trittsicherheit	R10/A	R10/A	R10/A	R10/A		R11	R11
Belastung	2 - 3	2-3	2-3	2-3		3	3
anthrazit	430516H Preisgr. A465 (St.)	430340H-TK Preisgr. A484 (St.)	430398H-TK Preisgr. A511 (St.)	430540H-TK Preisgr. A539 (St.)	430528H Preisgr. A438 (St.)	430304H-R Preisgr. A455 (St.)	430304H-N Preisgr. A539 (St.)
basalt	430517H Preisgr. A465 (St.)				430529H Preisgr. A438 (St.)		
kiesel	430518H Preisgr. A465 (St.)				430530H Preisgr. A438 (St.)		
stein	430519H Preisgr. A465 (St.)				430531H Preisgr. A438 (St.)		
sandweiß	430520H Preisgr. A465 (St.)				430532H Preisgr. A438 (St.)		
sandgrau	430521H Preisgr. A465 (St.)				430533H Preisgr. A438 (St.)		
sand	430522H Preisgr. A465 (St.)				430534H Preisgr. A438 (St.)		
	430523H Preisgr. A465 (St.)				430535H Preisgr. A438 (St.)		
muskat	430524H Preisgr. A465 (St.)				430536H Preisgr. A438 (St.)	430312H-R Preisgr. A455 (St.)	430312H-N Preisgr. A539 (St.)
platin	430525H Preisgr. A465 (St.)				430537H Preisgr. A438 (St.)		
sandbeige	430526H Preisgr. A465 (St.)				430538H Preisgr. A438 (St.)		
ziegel	430527H Preisgr. A465 (St.)				430539H Preisgr. A438 (St.)		
lehm							



1 rektifiziert

2 Nur an den zwei kurzen Seiten kalibriert! Längsseite kann nicht kalibriert werden!

3 Auftragsfertigung: Rückgabe und/oder Stornierung bestellter Ware nicht möglich.



4 Analog den Anforderungen aus DIN 32984

5 Andere Farbkombinationen auf Anfrage unter Berücksichtigung der Vorgaben zum Leuchtdichtekontrast aus DIN 32984

6 Auf Anfrage auch in anderen Farben erhältlich

7 Details siehe S. 479

3D-Rendering / Serie: Area Pro









## Vielfalt erleben

Ascona ist wie geschaffen für Spas, Wellnessbereiche und Schwimmbäder in Hotels, aber auch im Privaten. Das liegt auch an der Vielfältigkeit dieser Serie. Schon optisch hat man mit Mosaiken und Riegelformaten, kleinen und großen Formaten für Wand und Boden sowie mit der feinen Auswahl von Farben eine breite Palette für die Gestaltung. Die Serie besticht aber auch mit ihren funktionalen Möglichkeiten und technischen Lösungen, besonders für alle Schwimmbadbereiche oder Spas – übrigens Innen und Außen, in Eingangsbereichen ebenso wie in Räumen, in denen Besucher barfuß unterwegs sind oder in dezidierten Nassbereichen. Dank klarer Linien und geerdeter Farben lassen sich die unterschiedlichsten Stilwelten kreieren. Puristische Architekturen sind ebenso möglich wie klassische oder moderne Landhausgestaltungen. Die Serie Ascona lässt sich perfekt mit unserer neuen Mosaikserie Marble + More kombinieren.



R10/A R10/B R11/B R11/C

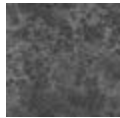
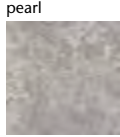

pearl

mud

stone

graphite



Bodenfliese 15 x 15 cm, trittsicher R10/B



Bodenfliese 25 x 50 cm, trittsicher R11/B



Rasterprofilfliese 25 x 50 cm, trittsicher R11/C

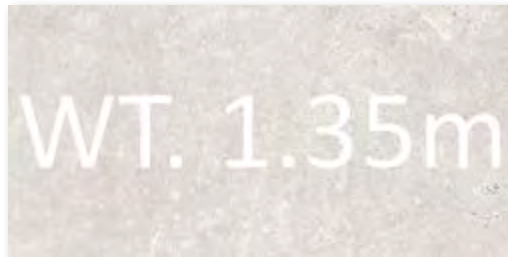

Schriftplatte 25 x 50 cm, trittsicher R11/B

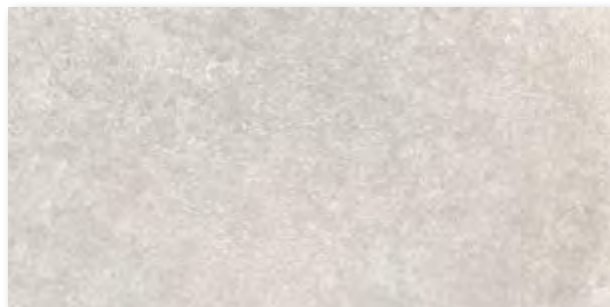

Bodenfliese 30 x 60 cm, trittsicher R10/A  
Bodenfliese 30 x 60 cm, trittsicher R11/B

### Mosaik 5 x 5 cm



Mosaikbogen 30 x 30 cm, trittsicher R10/B



Mosaikbogen 30 x 30 cm, trittsicher R10/B



Mosaikbogen 30 x 30 cm, trittsicher R10/B

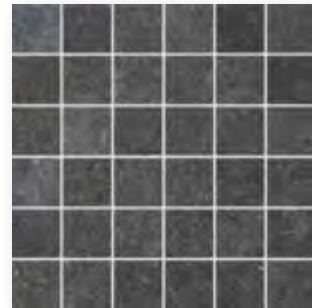

Mosaikbogen 30 x 30 cm, trittsicher R10/B



Bodenfliese 60 x 60 cm, trittsicher R10/A  
 Bodenfliese 60 x 60 cm, trittsicher R11/B



Kehlsockel dekoriert, 10 x 50 cm



Kehlsockel dekoriert, 10 x 60 cm



Sockel, geschnitten, 6 x 50 cm



Sockel, geschnitten, 6 x 60 cm



Treppenfliese mit Schräge 31 x 135 cm (rilliert), trittsicher R10/A

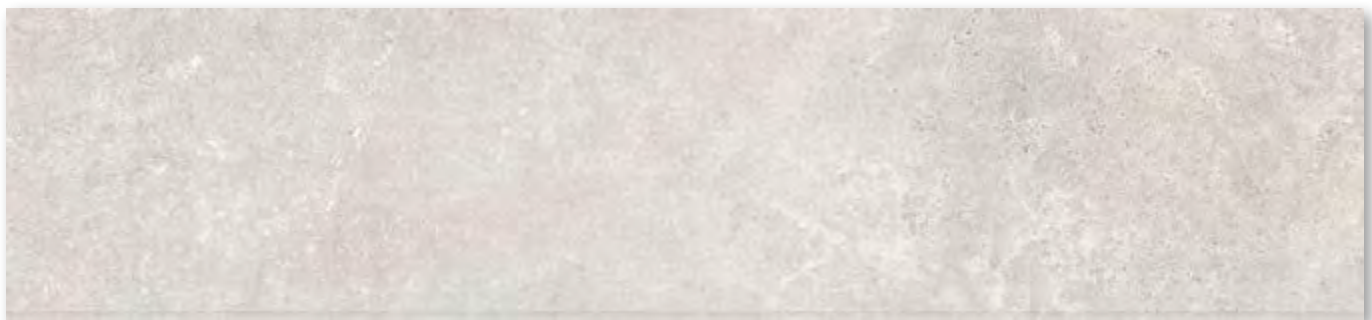

Treppenfliese mit Schräge 31 x 135 cm, trittsicher R10/A

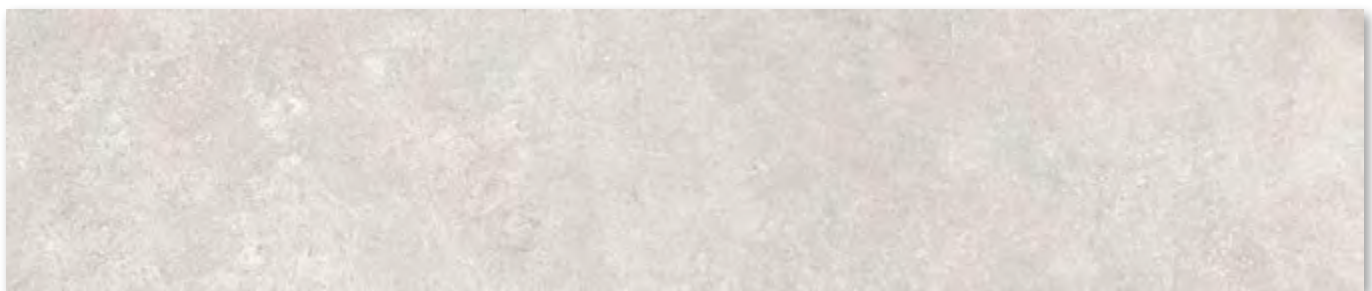

Setzstufe 28 x 135 cm



pearl

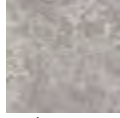

mud



stone

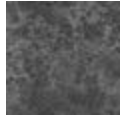

graphite

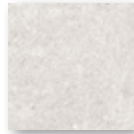

Bodenfliese 12,5 x 12,5 cm, trittsicher -/B

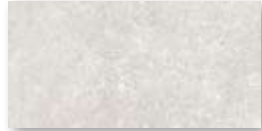

Bodenfliese 12,5 x 25 cm, trittsicher -/B

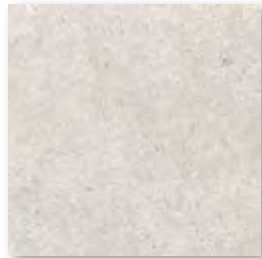

Bodenfliese 25 x 25 cm, trittsicher -/B

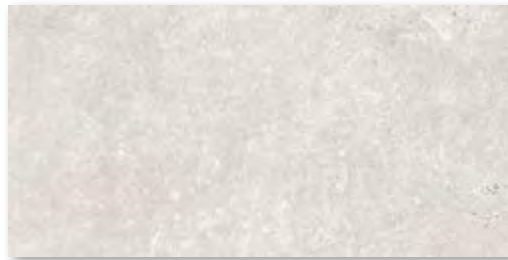

Bodenfliese 25 x 50 cm, trittsicher -/B

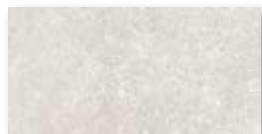

Wandfliese 12,5 x 25 cm



Wandfliese 25 x 50 cm

### Rasterprofil

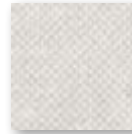

Rasterprofilfliese 12,5 x 12,5 cm, trittsicher -/C

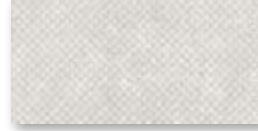

Rasterprofilfliese 12,5 x 25 cm, trittsicher -/C

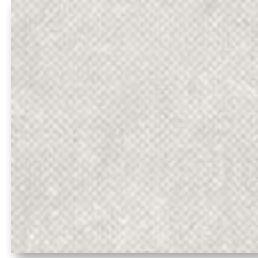

Rasterprofilfliese 25 x 25 cm, trittsicher -/C



Rasterprofilfliese 25 x 50 cm, trittsicher -/C



Rillenplatte 12,5 x 25 cm,  
trittsicher -/C



Rillenplatte 25 x 25 cm,  
trittsicher -/C



Rillenplatte 50 x 25 cm,  
trittsicher -/C



Kehlsockel dekoriert, 10 x 25 cm

Flachrinnensystem  
(Muldentiefe 5 mm)



Flachrinne\*, 25 x 50 cm,  
trittsicher -/B



Flachrinne Gehrungspaar,  
trittsicher -/B



Flachrinne mit Ablauf,  
trittsicher -/B



Endstück,  
trittsicher -/B

\* Details, siehe Kapitel Pool + Spa auf S. 434 ff (auftragsbezogene Fertigung).



R11/B



pearl



mud



stone

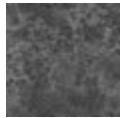

graphite

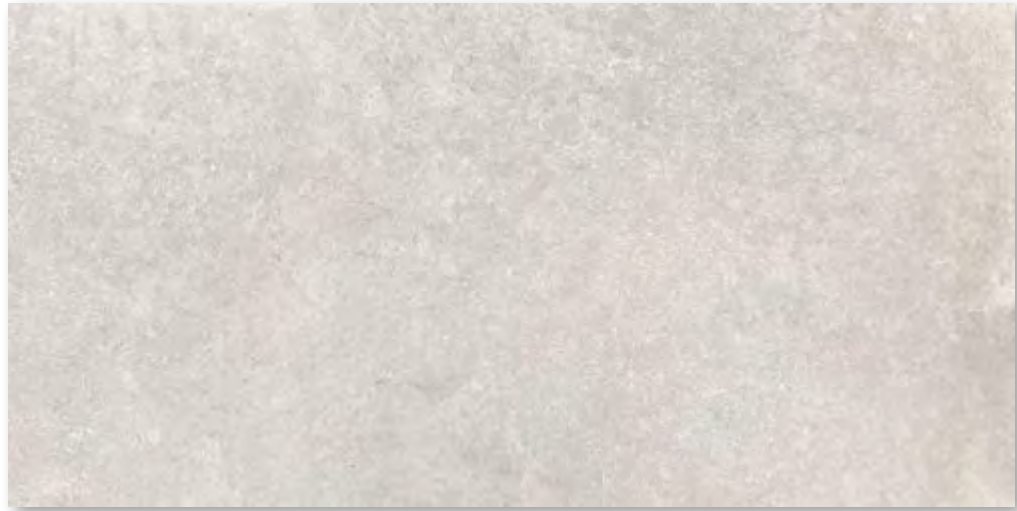

Terrassenplatte 50 x 100 cm, trittsicher, R11/B



Terrassenplatte 60 x 90 cm, trittsicher, R11/B

Bodenfliesen – 3 mm Fuge

Mosaik

Bodenfliesen

5 x 5 cm<sup>1</sup>

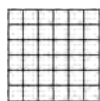

15 x 15 cm



25 x 50 cm<sup>2</sup>



25 x 50 cm<sup>2/3</sup>



30 x 60 cm<sup>2</sup>



30 x 60 cm<sup>2</sup>

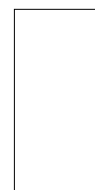

Mosaik, rückseitig  
thermoplastisch verklebt  
Bogen: 297 x 297 mm

Rasterprofil



	5 x 5 / 2 x 2	15 x 15 / 6 x 6	25 x 50 / 10 x 20	25 x 50 / 10 x 20	30 x 60 / 12 x 24	30 x 60 / 12 x 24	Nennmaß - cm/in
	47 x 47 x 6,5 mm	147 x 147 x 8 mm	247 x 497 x 8 mm	247 x 497 x 8 mm	297 x 597 x 8 mm	297 x 597 x 8 mm	Herstellmaß
	strukturiert, matt	strukturiert, matt	strukturiert, matt	reliefiert, matt	strukturiert, matt	strukturiert, matt	Oberfläche
	11 Bögen	44,444	8,000	8,000	5,556	5,556	m <sup>2</sup> - Stück
	12,331	17,555	17,040	17,040	17,413	17,413	m <sup>2</sup> - kg
	11	35	9	9	6	6	Paket - Stück
	1,000	0,788	1,125	1,125	1,080	1,080	Paket - m <sup>2</sup>
	12,331	13,825	19,170	19,170	18,804	18,804	Paket - kg
	64,000	63,001	40,500	40,500	43,197	43,197	Palette - m <sup>2</sup>
	789,184	1.106,000	690,120	690,120	752,160	752,160	Palette - kg
	Bla	Bla	Alb	Alb	Alb	Alb	Produktnorm
	R10/B	R10/B	R11/B	R11/C	R10/A	R11/B	Trittsicherheit
	2	2	2	2	2	2	Belastung
	<b>430701H</b>	<b>430705H</b>	<b>430709H</b>	<i>430713H</i>	<b>430721H</b>	<b>430725H</b>	pearl
	Preisgr. A197 (m <sup>2</sup> )	Preisgr. A125 (m <sup>2</sup> )	Preisgr. A139 (m <sup>2</sup> )	Preisgr. A162 (m <sup>2</sup> )	Preisgr. A119 (m <sup>2</sup> )	Preisgr. A125 (m <sup>2</sup> )	
	<b>430702H</b>	<b>430706H</b>	<b>430710H</b>	<i>430714H</i>	<b>430722H</b>	<b>430726H</b>	mud
	Preisgr. A197 (m <sup>2</sup> )	Preisgr. A125 (m <sup>2</sup> )	Preisgr. A139 (m <sup>2</sup> )	Preisgr. A162 (m <sup>2</sup> )	Preisgr. A119 (m <sup>2</sup> )	Preisgr. A125 (m <sup>2</sup> )	
	<b>430703H</b>	<b>430707H</b>	<b>430711H</b>	<i>430715H</i>	<b>430723H</b>	<b>430727H</b>	stone
	Preisgr. A197 (m <sup>2</sup> )	Preisgr. A125 (m <sup>2</sup> )	Preisgr. A139 (m <sup>2</sup> )	Preisgr. A162 (m <sup>2</sup> )	Preisgr. A119 (m <sup>2</sup> )	Preisgr. A125 (m <sup>2</sup> )	
	<b>430704H</b>	<b>430708H</b>	<b>430712H</b>	<i>430716H</i>	<b>430724H</b>	<b>430728H</b>	graphite
	Preisgr. A197 (m <sup>2</sup> )	Preisgr. A125 (m <sup>2</sup> )	Preisgr. A139 (m <sup>2</sup> )	Preisgr. A162 (m <sup>2</sup> )	Preisgr. A119 (m <sup>2</sup> )	Preisgr. A125 (m <sup>2</sup> )	



2 rektifiziert



3 Auftragsfertigung: Rückgabe und/oder Stornierung bestellter Ware nicht möglich.



Alle Produkte Color Shade Variation V3



## Bodenfliesen – 3 mm Fuge

Bodenfliesen<sup>1</sup>

60 x 60 cm

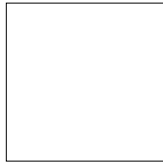

60 x 60 cm

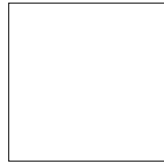
Treppenfliese  
mit Rillierung<sup>2/3</sup>

31 x 135 cm

Treppen-  
fliese<sup>2/3</sup>

31 x 135 cm

Setzstufe<sup>2/3</sup>

28 x 135 cm



Nennmaß - cm/in	60 x 60 / 24 x 24	60 x 60 / 24 x 24	31 x 135 / 12 13/64 x 53 5/32	31 x 135 / 12 13/64 x 53 5/32	28 x 135 / 11 x 53 5/32		
Herstellmaß	597 x 597 x 8 mm	597 x 597 x 8 mm	307 x 1347 x 10,5 mm	307 x 1347 x 10,5 mm	280 x 1347 x 10,5 mm		
Oberfläche	strukturiert, matt	strukturiert, matt	strukturiert, matt	strukturiert, matt	strukturiert, matt		
m <sup>2</sup> /m - Stück	2,778/m <sup>2</sup>	2,778/m <sup>2</sup>	0,741/m	0,741/m	0,741/m		
m <sup>2</sup> /m - kg	18,001/m <sup>2</sup>	18,001/m <sup>2</sup>	7,321/m	7,321/m	6,676/m		
Paket - Stück	4	4	2	2	2		
Paket - m <sup>2</sup> /m	1,440/m <sup>2</sup>	1,440/m <sup>2</sup>	2,669/m	2,669/m	2,669/m		
Paket - kg	25,920	25,920	19,760	19,760	18,020		
Palette - m <sup>2</sup>	43,197	43,197					
Palette - kg	777,600	777,600					
Produktnorm	Alb	Alb	Alb	Alb	Alb		
Trittsicherheit	R10/A	R11/B	R10/A	R10/A			
Belastung	2	2	2 - 3	2 - 3	2 - 3		
pearl	<b>430729H</b> Preisgr. A139 (m <sup>2</sup> )	<b>430733H</b> Preisgr. A155 (m <sup>2</sup> )	430980H Preisgr. A577 (St.)	430745H Preisgr. A560 (St.)	430749H Preisgr. A528 (St.)		
mud	<b>430730H</b> Preisgr. A139 (m <sup>2</sup> )	<b>430734H</b> Preisgr. A155 (m <sup>2</sup> )	430981H Preisgr. A577 (St.)	430746H Preisgr. A560 (St.)	430750H Preisgr. A528 (St.)		
stone	<b>430731H</b> Preisgr. A139 (m <sup>2</sup> )	<b>430735H</b> Preisgr. A155 (m <sup>2</sup> )	430982H Preisgr. A577 (St.)	430747H Preisgr. A560 (St.)	430751H Preisgr. A528 (St.)		
graphite	<b>430732H</b> Preisgr. A139 (m <sup>2</sup> )	<b>430736H</b> Preisgr. A155 (m <sup>2</sup> )	430983H Preisgr. A577 (St.)	430748H Preisgr. A560 (St.)	430752H Preisgr. A528 (St.)		

Kehlsockel dekoriert<sup>1/2</sup>

10 x 50 cm



10 x 60 cm

Sockel, geschnitten<sup>1/2</sup>

6 x 50 cm



6 x 60 cm

Schriftplatte<sup>1/2/4</sup>

25 x 50 cm

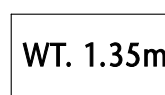

Nennmaß - cm/in	10 x 50 / 4 x 20	10 x 60 / 4 x 24	6 x 50 / 2 3/8 x 20	6 x 60 / 2 3/8 x 24	25 x 50 / 10 x 20		
Herstellmaß	100 x 497/35 x 9 mm	100 x 597/35 x 9 mm	60 x 497 x 8 mm	60 x 597 x 8 mm	247 x 497 x 8 mm		
Oberfläche	strukturiert, matt	strukturiert, matt	strukturiert, matt	strukturiert, matt	strukturiert, matt		
m - Stück	2,000	1,667	2,000	1,667	2,000		
m/St. - kg	2,000/m	2,000/m	1,098/m	1,100/m	2,130/Stück		
Paket - Stück	20	20	30	34			
Paket - m	10,000	12,000	15,000	20,396			
Paket - kg	20,000	24,000	16,470	22,440			
Palette - m <sup>2</sup>							
Palette - kg							
Produktnorm	Alb	Alb	Alb	Alb	Alb		
Trittsicherheit					R11/B		
Belastung					2		
pearl	430741H Preisgr. A441 (St.)	430737H Preisgr. A445 (St.)	430984H Preisgr. A434 (St.)	430988H Preisgr. A434 (St.)	430717H Preisgr. A668 (St.)		
mud	430742H Preisgr. A441 (St.)	430738H Preisgr. A445 (St.)	430985H Preisgr. A434 (St.)	430989H Preisgr. A434 (St.)	430718H Preisgr. A668 (St.)		
stone	430743H Preisgr. A441 (St.)	430739H Preisgr. A445 (St.)	430986H Preisgr. A434 (St.)	430990H Preisgr. A434 (St.)	430719H Preisgr. A668 (St.)		
graphite	430744H Preisgr. A441 (St.)	430740H Preisgr. A445 (St.)	430987H Preisgr. A434 (St.)	430991H Preisgr. A434 (St.)	430720H Preisgr. A668 (St.)		

Schrifthöhe 7cm



<sup>1</sup> rektifiziert  
<sup>2</sup> Auftragsfertigung: Rückgabe und/oder Stornierung bestellter Ware nicht möglich.

<sup>3</sup> Nur an den zwei kurzen Seiten rektifiziert! Längsseite kann nicht rektifiziert werden!

<sup>4</sup> nur Ziffern / Buchstaben in der Farbe 91 machbar!

Alle Produkte Color  
Shade Variation V3



## Wand- und Bodenfliesen – 6 mm Fuge

### Wandfliese Bodenfliesen

12,5 x 25 cm



12,5 x 12,5 cm



12,5 x 12,5 cm<sup>1</sup>



12,5 x 25 cm



12,5 x 25 cm<sup>1</sup>



25 x 25 cm



25 x 25 cm<sup>1</sup>



Lieferung als Doppelplatte; müssen örtlich gebrochen werden

Rasterprofil  
Lieferung als Doppelplatte; müssen örtlich gebrochen werden

Rasterprofil

Rasterprofil

12,5 x 25 / 5 x 10	12,5 x 12,5 / 5 x 5	12,5 x 12,5 / 5 x 5	12,5 x 25 / 5 x 10	12,5 x 25 / 5 x 10	25 x 25 / 10 x 10	25 x 25 / 10 x 10	Nennmaß - cm/in
119 x 244 x 8 mm	119 x 119 x 8 mm	119 x 119 x 8 mm	119 x 244 x 8 mm	119 x 244 x 8 mm	244 x 244 x 8 mm	244 x 244 x 8 mm	Herstellmaß
strukturiert, matt	strukturiert, matt	reliefiert, matt	strukturiert, matt	reliefiert, matt	strukturiert, matt	reliefiert, matt	Oberfläche
64,000	64,000	32,000	32,000	32,000	16,000	16,000	m <sup>2</sup> - Stück
15,680	15,360	15,360	15,680	15,680	16,960	16,800	m <sup>2</sup> - kg
33	66	66	33	33	14	14	Paket - Stück
1,031	1,031	1,031	1,031	1,031	0,875	0,875	Paket - m <sup>2</sup>
16,170	15,840	15,840	16,170	16,170	14,840	14,700	Paket - kg
86,625	86,625	86,625	86,625	86,625	70,875	70,875	PaLETTE - m <sup>2</sup>
1.358,280	1.330,560	1.330,560	1.358,280	1.358,280	1.202,040	1.190,700	PaLETTE - kg
Alb	Alb	Alb	Alb	Alb	Alb	Alb	Produktnorm
-	- /B	- /C	- /B	- /C	- /B	- /C	Trittsicherheit
2	2	2	2	2	2	2	Belastung
<b>430761H</b>	<b>430753H</b>	<b>430757H</b>	<b>430763H</b>	<b>430767H</b>	<b>430771H</b>	<b>430775H</b>	pearl
Preisgr. A94 (m <sup>2</sup> )	Preisgr. A139 (m <sup>2</sup> )	Preisgr. A139 (m <sup>2</sup> )	Preisgr. A101 (m <sup>2</sup> )	Preisgr. A119 (m <sup>2</sup> )	Preisgr. A150 (m <sup>2</sup> )	Preisgr. A110 (m <sup>2</sup> )	
	<b>430754H</b>	<b>430758H</b>	<b>430764H</b>	<b>430768H</b>	<b>430772H</b>	<b>430776H</b>	mud
	Preisgr. A139 (m <sup>2</sup> )	Preisgr. A139 (m <sup>2</sup> )	Preisgr. A101 (m <sup>2</sup> )	Preisgr. A119 (m <sup>2</sup> )	Preisgr. A150 (m <sup>2</sup> )	Preisgr. A110 (m <sup>2</sup> )	
	<b>430755H</b>	<b>430759H</b>	<b>430765H</b>	<b>430769H</b>	<b>430773H</b>	<b>430777H</b>	stone
	Preisgr. A139 (m <sup>2</sup> )	Preisgr. A139 (m <sup>2</sup> )	Preisgr. A101 (m <sup>2</sup> )	Preisgr. A119 (m <sup>2</sup> )	Preisgr. A150 (m <sup>2</sup> )	Preisgr. A110 (m <sup>2</sup> )	
<b>430762H</b>	<b>430756H</b>	<b>430760H</b>	<b>430766H</b>	<b>430770H</b>	<b>430774H</b>	<b>430778H</b>	graphite
Preisgr. A94 (m <sup>2</sup> )	Preisgr. A139 (m <sup>2</sup> )	Preisgr. A139 (m <sup>2</sup> )	Preisgr. A101 (m <sup>2</sup> )	Preisgr. A119 (m <sup>2</sup> )	Preisgr. A150 (m <sup>2</sup> )	Preisgr. A110 (m <sup>2</sup> )	



### Wandfliese Bodenfliesen

25 x 50 cm<sup>2</sup>

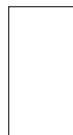

25 x 50 cm<sup>2</sup>



25 x 50 cm<sup>1</sup>



50 x 25 cm

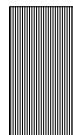

25 x 25 cm



12,5 x 25 cm



Rasterprofil

25 x 50 / 10 x 20	25 x 50 / 10 x 20	25 x 50 / 10 x 20	50 x 25 / 20 x 10	25 x 25 / 10 x 10	12,5 x 25 / 5 x 10	Nennmaß - cm/in
244 x 494 x 8 mm	244 x 494 x 8 mm	244 x 494 x 8 mm	494 x 244 x 12,5 mm	244 x 244 x 12,5 mm	119 x 244 x 12,5 mm	Herstellmaß - mm
strukturiert, matt	strukturiert, matt	reliefiert, matt	gerillt, matt	gerillt, matt	gerillt, matt	Oberfläche
8,000/m <sup>2</sup>	8,000/m <sup>2</sup>	8,000/m <sup>2</sup>	2,000/m	4,000/m	8,000/m	m <sup>2</sup> /m - Stück
17,040/m <sup>2</sup>	17,040/m <sup>2</sup>	17,040/m <sup>2</sup>	3,550/Stück	1,775/Stück	0,888/Stück	m <sup>2</sup> /St. - kg
9	9	9	6	9	21	Paket - Stück
1,125/m <sup>2</sup>	1,125/m <sup>2</sup>	1,125/m <sup>2</sup>	3,000/m	2,250/m	2,625/m	Paket - m <sup>2</sup> / m
19,170	19,170	19,170	21,300	15,975	18,648	Paket - kg
40,500	40,500	40,500				Paket - m <sup>2</sup>
690,120	690,120	690,120				PaLETTE - kg
Alb	Alb	Alb	Alb	Alb	Alb	Produktnorm
-	- /B	- /C	- /C	- /C	- /C	Trittsicherheit
-	2	2				Belastung
<b>430779H</b>	<b>430781H</b>	<b>430785H</b>	<b>430789H</b>	<b>430793H</b>	<b>430802H</b>	pearl
Preisgr. A125 (m <sup>2</sup> )	Preisgr. A139 (m <sup>2</sup> )	Preisgr. A162 (m <sup>2</sup> )	Preisgr. A560 (St.)	Preisgr. A480 (St.)	Preisgr. A430 (St.)	
	<b>430782H</b>	<b>430786H</b>	<b>430790H</b>	<b>430794H</b>	<b>430803H</b>	mud
	Preisgr. A139 (m <sup>2</sup> )	Preisgr. A162 (m <sup>2</sup> )	Preisgr. A560 (St.)	Preisgr. A480 (St.)	Preisgr. A430 (St.)	
	<b>430783H</b>	<b>430787H</b>	<b>430791H</b>	<b>430795H</b>	<b>430804H</b>	stone
	Preisgr. A139 (m <sup>2</sup> )	Preisgr. A162 (m <sup>2</sup> )	Preisgr. A560 (St.)	Preisgr. A480 (St.)	Preisgr. A430 (St.)	
<b>430780H</b>	<b>430784H</b>	<b>430788H</b>	<b>430792H</b>	<b>430796H</b>	<b>430805H</b>	graphite
Preisgr. A125 (m <sup>2</sup> )	Preisgr. A139 (m <sup>2</sup> )	Preisgr. A162 (m <sup>2</sup> )	Preisgr. A560 (St.)	Preisgr. A480 (St.)	Preisgr. A430 (St.)	



<sup>1</sup> Auftragsfertigung: Rückgabe und/oder Stornierung bestellter Ware nicht möglich.

<sup>2</sup> rektifiziert

Alle Produkte Color Shade Variation V3

Kehlsockel  
dekoriert<sup>1/3</sup>

10 x 25 cm

Flachrinnensystem<sup>2</sup>

25 x 50 cm



25 x 50 cm

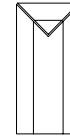
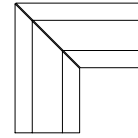
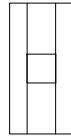

Flachrinne

Flachrinne mit Ablauf  
110 / 110 mmFlachrinne  
Gehrungspaar

Flachrinne Endstück

Nennmaß - cm/in	10 x 25 / 4 x 10	25 x 50 / 10 x 20	25 x 50 / 10 x 20	(2x) 244 x 494 x 14 mm	244 x 494 x 14 mm
Herstellmaß - mm	100 x 244/35 x 9 mm	244 x 494 x 14 mm	244 x 494 x 14 mm	(2x) 244 x 494 x 14 mm	244 x 494 x 14 mm
Oberfläche	strukturiert, matt	strukturiert, matt	strukturiert, matt	strukturiert, matt	strukturiert, matt
m - Stück	4,000	2,000	2,300/Stück	3,800/Paar	2,500/Stück
m/St./Paar - kg	0,500/Stück	5,000/m	2,300/Stück	3,800/Paar	2,500/Stück
Paket - St./Paar	20 Stück	5 Stück	5 Stück	2 Paar	5 Stück
Paket - m		2,500			
Paket - kg	10,000	12,500	11,500	7,600	12,500
Palette - m <sup>2</sup>					
Palette - kg					
Produktnorm	Alb	Alb	Alb	Alb	Alb
Trittsicherheit		- /B	- /B	- /B	- /B
pearl	430806H Preisgr. A423 (St.)	430810H Preisgr. A519 (St.)	430814H Preisgr. A593 (St.)	430818H Preisgr. A645 (Paar)	430822H Preisgr. A593 (St.)
mud	430807H Preisgr. A423 (St.)	430811H Preisgr. A519 (St.)	430815H Preisgr. A593 (St.)	430819H Preisgr. A645 (Paar)	430823H Preisgr. A593 (St.)
stone	430808H Preisgr. A423 (St.)	430812H Preisgr. A519 (St.)	430816H Preisgr. A593 (St.)	430820H Preisgr. A645 (Paar)	430824H Preisgr. A593 (St.)
graphite	430809H Preisgr. A423 (St.)	430813H Preisgr. A519 (St.)	430817H Preisgr. A593 (St.)	430821H Preisgr. A645 (Paar)	430825H Preisgr. A593 (St.)

Terrassenplatten - 3 mm Fuge<sup>1/4</sup>

50 x 100 cm



60 x 90 cm

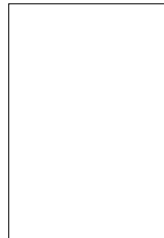

Nennmaß - cm/in	50 x 100 / 20 x 40	60 x 90 / 24 x 36			
Herstellmaß - mm	497 x 997 x 20 mm	597 x 897 x 20 mm			
Oberfläche	strukturiert, matt	strukturiert, matt			
m <sup>2</sup> - Stück	2,000	1,851			
m <sup>2</sup> - kg	43,060	43,128			
Paket - Stück	1	1			
Paket - m <sup>2</sup>	0,500	0,540			
Paket - kg	21,530	23,300			
Palette - m <sup>2</sup>	22,500	11,345			
Palette - kg	968,850	489,300			
Produktnorm	Alla	Alla			
Trittsicherheit	R11/B	R11/B			
Belastung	3	3			
pearl	4 430826H Preisgr. A169 (m <sup>2</sup> )	430830H Preisgr. A157 (m <sup>2</sup> )			
mud	4 430827H Preisgr. A169 (m <sup>2</sup> )	430831H Preisgr. A157 (m <sup>2</sup> )			
stone	4 430828H Preisgr. A169 (m <sup>2</sup> )	430832H Preisgr. A157 (m <sup>2</sup> )			
graphite	4 430829H Preisgr. A169 (m <sup>2</sup> )	430833H Preisgr. A157 (m <sup>2</sup> )			



1 rektifiziert

3 Auftragsfertigung: Rückgabe und/oder Stornierung bestellter Ware nicht möglich.

2 Auf Anfrage auch in 497 mm Länge machbar

4 Hohes Gewicht! Karton bitte nur zu Zweit transportieren.

Alle Produkte Color Shade Variation V3



3D-Rendering / Serie: Ascona





3D-Rendering / Serie: Basic Stone





## Modern und langlebig

Inspiziert von Schieferstrukturen entstand Basic Stone. Die keramische Oberfläche des 5 x 5 cm Mosaiks aus unglasiertem Feinsteinzeug mit Hytect-Oberfläche stellt das Thema Schiefer durch einen Reliefmix in Kombination mit dezenter Graphik modern und gleichzeitig langlebig dar. Feine Glanzpunkte aus Glimmer und dezente Farbkontraste unterstützen den steinigen Charakter der Oberfläche. Die Farbpalette orientiert sich an natürlichen Schieferfarben.

Mosaik, non-slip 5 x 5 cm



*schwarz*



*mittelgrau*



*hellgrau*



*schlamm*



*beige*

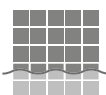

Rückseitig thermoplastisch verklebte Mosaik von AGROB BUCHTAL sind nicht nur im Trockenbereich, sondern auch bedenkenlos im Unterwasserbereich (z. B. Schwimmbecken/Whirlpool) sowie im dauernassbelasteten Bereich (z. B. Beckenumgänge/Duschen) einsetzbar.

Mosaik

5 x 5 cm



Mosaik, rückseitig  
thermoplastisch verklebt  
Bogen: 297 x 297 mm



						5 x 5 / 2 x 2	Nennmaß - cm/in
						47 x 47 x 6,5 mm	Herstellmaß
						strukturiert, matt	Oberfläche
						11 Bögen	m <sup>2</sup> - Stück
						12,331	m <sup>2</sup> - kg
						11 Bögen	Paket - Stück
						1,000	Paket - m <sup>2</sup>
						12,331	Paket - kg
						64,000	Palette - m <sup>2</sup>
						789,184	Palette - kg
						Bla	Produktnorm
						R10/B	Trittsicherheit
						1 - 2	Belastung
						<b>42200H-73</b>	
						Preisgr. A197 (m <sup>2</sup> )	schwarz
						<b>42201H-73</b>	
						Preisgr. A197 (m <sup>2</sup> )	mittelgrau
						<b>42202H-73</b>	
						Preisgr. A197 (m <sup>2</sup> )	hellgrau
						<b>42203H-73</b>	
						Preisgr. A197 (m <sup>2</sup> )	schlamm
						<b>42204H-73</b>	
						Preisgr. A197 (m <sup>2</sup> )	beige

Color Shade Variation: V2









## Zeitlos und schlicht

Die zeitlose Farbpalette und Formate von 5 x 5 cm bis 35 x 100 cm erlauben wirtschaftliche Lösungen in unterschiedlichen Bereichen. Die neue Serienergänzung Basis Pro erweitert das Angebot um ein Sortiment an Feinsteinzeug-Bodenfliesen in zeitgemäßem und langlebigem Design. Weiterer Pluspunkt: die hohen Trittsicherheiten von R10/A über R11/B bis R13V10. Duschtassensysteme, Treppenfliesen und Formteile ergänzen das Angebot.



**Basis 1**  
Steingut,  
glasiert

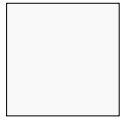

weiß, glänzend

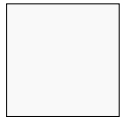

weiß, matt



weiß matt und glänzend gewellt



weiß glänzend, gehämmert



hellgrau marmoriert, glänzend und matt



beige marmoriert, glänzend und matt



sandbeige glänzend und matt



elfenbein, glänzend



Listel Candy  
4,5 x 20 cm



Listel Candy  
1 x 20 cm

**Basis 1+**  
Steingut,  
glasiert



weiß, glänzend



weiß, matt



weiß, glänzend gewellt



weiß, matt gewellt

**Basis 2**  
Steinzeug,  
glasiert

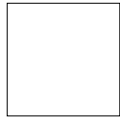

weiß

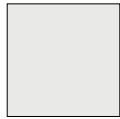

grau

**Basis 3**  
Feinsteinzeug,  
unglasiert

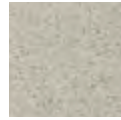

titanit



anthrazit



mittelgrau



kreide



eben  
R10/A und R10/B



Softcorn 2  
R11/B



Perlstic  
R12



Opticorn  
R12V4

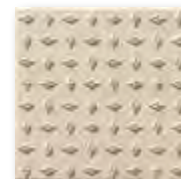

Picstic  
R12V8

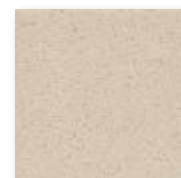

Geraut  
R13



Kombicorn  
R13V10

**Basis 4**  
Steinzeugplatten,  
glasiert



weiß, glänzend



weiß, matt



grau transparent, matt



lichtgrau, matt



lichtsahara,  
matt



softazur,  
glänzend



lichtblau,  
glänzend



azurdunkel,  
glänzend

Wandfliesen

15 x 15 cm



15 x 15 cm



20 x 20 cm



20 x 25 cm



20 x 40 cm



20 x 60 cm



25 x 33 cm



15 x 15 / 6 x 6	15 x 15 / 6 x 6	20 x 20 / 8 x 8	20 x 25 / 8 x 10	20 x 40 / 8 x 16	20 x 60 / 8 x 24	25 x 33 / 10 x 13	Nennmaß - cm/in
150 x 150 x 5,0 mm	147 x 147 x 5,0 mm	197 x 197 x 6,0 mm	198 x 248 x 6,0 mm	197 x 397 x 7,5 mm	197 x 597 x 9,0 mm	249 x 330 x 8,0 mm	Herstellmaß
eben	eben	eben	eben	eben	eben	eben	Oberfläche
44,000	44,000	25,000	20,000	12,500	8,333	12,121	m <sup>2</sup> - Stück
9,812	9,812	10,800	10,620	12,638	15,516	12,969	m <sup>2</sup> - kg
44	44	25	20	16	8	13	Paket - Stück
1,000	1,000	1,000	1,000	1,280	0,960	1,073	Paket - m <sup>2</sup>
9,812	9,812	10,800	10,620	16,176	14,896	13,910	Paket - kg
105,000	105,000	96,000	92,000	92,160	61,442	80,439	Palette - m <sup>2</sup>
1.030,260	1.030,260	1.036,800	977,040	1.164,672	953,344	1.043,250	Palette - kg
BIII	BIII	BIII	BIII	BIII	BIII	BIII	Produktnorm
<b>112000</b>	<b>531910-148</b>	<b>532230-800</b>	<b>538020-400</b>	<b>182763</b>	<b>381474</b>	<b>239996</b>	weiß, glänzend
Preisgr. A24 (m <sup>2</sup> )	Preisgr. A24 (m <sup>2</sup> )	Preisgr. A24 (m <sup>2</sup> )	Preisgr. A31 (m <sup>2</sup> )	Preisgr. A40 (m <sup>2</sup> )	Preisgr. A81 (m <sup>2</sup> )	Preisgr. A31 (m <sup>2</sup> )	
<b>115100</b>	<b>531911-148</b>	<b>532212-800</b>	<b>538021-400</b>	<b>182764</b>	<b>381475</b>	<b>239995</b>	weiß, matt
Preisgr. A24 (m <sup>2</sup> )	Preisgr. A24 (m <sup>2</sup> )	Preisgr. A24 (m <sup>2</sup> )	Preisgr. A31 (m <sup>2</sup> )	Preisgr. A40 (m <sup>2</sup> )	Preisgr. A81 (m <sup>2</sup> )	Preisgr. A31 (m <sup>2</sup> )	
						<b>239998</b>	weiß, glänzend, gewellt
						Preisgr. A31 (m <sup>2</sup> )	
						<b>239997</b>	weiß, matt, gewellt
						Preisgr. A31 (m <sup>2</sup> )	
<b>113063</b>							weiß, glänzend, gehämmert
Preisgr. A67 (m <sup>2</sup> )							
<b>111052</b>							elfenbein, glänzend
Preisgr. A67 (m <sup>2</sup> )							
			<b>538260-400</b>			<b>231032</b>	hellgrau marmoriert, glänzend
			Preisgr. A31 (m <sup>2</sup> )			Preisgr. A31 (m <sup>2</sup> )	
			<b>538261-400</b>			<b>231034</b>	hellgrau marmoriert, matt
			Preisgr. A31 (m <sup>2</sup> )			Preisgr. A31 (m <sup>2</sup> )	
			<b>538280-400</b>				beige marmoriert, glänzend
			Preisgr. A31 (m <sup>2</sup> )				
			<b>538281-400</b>				beige marmoriert, matt
			Preisgr. A31 (m <sup>2</sup> )				

Wandfliesen

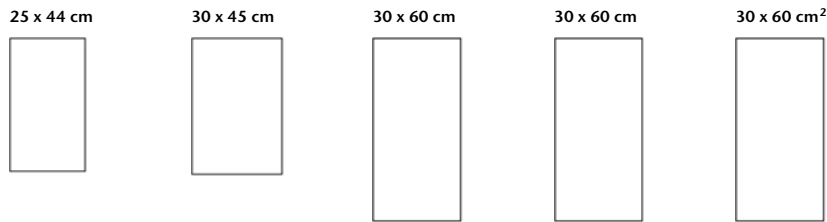

Nennmaß - cm/in	25 x 44 / 10 x 17 5/8	30 x 45 / 12 x 18	30 x 60 / 12 x 24	30 x 60 / 12 x 24	30 x 60 / 12 x 24		
Herstellmaß	249 x 441 x 9,0 mm	298 x 448 x 9,0 mm	297 x 597 x 9,0 mm	297 x 597 x 6,0 mm	297 x 597 x 9,0 mm		
Oberfläche	eben	eben	eben	eben	eben		
m <sup>2</sup> - Stück	9,000	7,407	5,556	5,556	5,556		
m <sup>2</sup> - kg	15,498	15,000	14,946	10,279	14,890		
Paket - Stück	10	9	9	13	9		
Paket - m <sup>2</sup>	1,111	1,215	1,620	2,339	1,620		
Paket - kg	17,220	18,225	24,210	24,050	24,120		
Palette - m <sup>2</sup>	63,333	72,904	77,754	112,311	77,754		
Palette - kg	981,540	1.093,500	1.162,080	1.154,444	1.157,760		
Produktnorm	BIII	BIII	BIII	BIII	BIII		
weiß, glänzend	<b>269478</b> Preisgr. A40 (m <sup>2</sup> )	<b>229480</b> Preisgr. A55 (m <sup>2</sup> )	<b>280374</b> Preisgr. A81 (m <sup>2</sup> )	<b>203264</b> Preisgr. A81 (m <sup>2</sup> )	<b>282115R-02</b> Preisgr. A94 (m <sup>2</sup> )		
weiß, matt	<b>269479</b> Preisgr. A40 (m <sup>2</sup> )	<b>229481</b> Preisgr. A55 (m <sup>2</sup> )	<b>280375</b> Preisgr. A81 (m <sup>2</sup> )	<b>203265</b> Preisgr. A81 (m <sup>2</sup> )	<b>282116R-02</b> Preisgr. A94 (m <sup>2</sup> )		
weiß, glänzend, gewellt		<b>229482</b> Preisgr. A55 (m <sup>2</sup> )	<b>280718</b> Preisgr. A81 (m <sup>2</sup> )				
weiß, matt, gewellt		<b>229483</b> Preisgr. A55 (m <sup>2</sup> )	<b>280719</b> Preisgr. A81 (m <sup>2</sup> )				
sandbeige, glänzend			<b>280871</b> Preisgr. A67 (m <sup>2</sup> )				
sandbeige, matt			<b>280872</b> Preisgr. A67 (m <sup>2</sup> )				



Wandfliesen

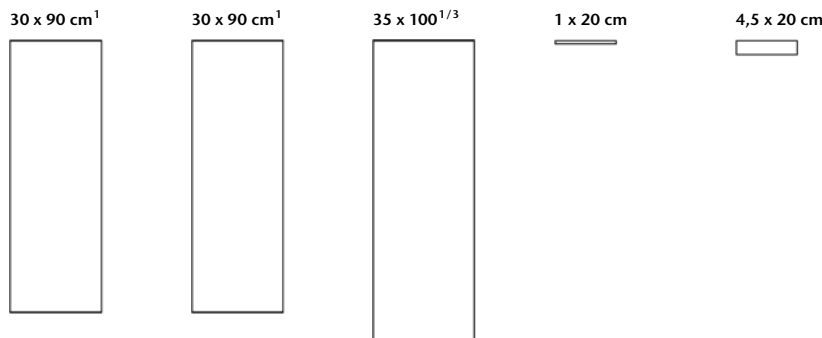

Listel

Nennmaß - cm/in	30 x 90 / 12 x 36	30 x 90 / 12 x 36	35 x 100 / 14 x 40	1 x 20 / 3/8 x 8	4,5 x 20 / 1 13/16 x 8		
Herstellmaß	297 x 897 x 6,0 mm	297 x 897 x 10,5 mm	347 x 997 x 10,5 mm	10 x 197 x 6,0 mm	45 x 197 x 6,0 mm		
Oberfläche	eben	eben	eben	eben, seidenmatt	eben, seidenmatt		
m <sup>2</sup> /m - Stück	3,704/m <sup>2</sup>	3,704/m <sup>2</sup>	2,857/m <sup>2</sup>	5,000/m	5,000/m		
m <sup>2</sup> /m - kg	10,400/m <sup>2</sup>	17,976/m <sup>2</sup>	17,742/m <sup>2</sup>	0,125/m	0,505/m		
Paket - Stück	8	5	3	100	72		
Paket - m <sup>2</sup> /m	2,160 m <sup>2</sup>	1,350 m <sup>2</sup>	1,050 m <sup>2</sup>	20,000 m	14,400 m		
Paket - kg	22,464	24,265	18,630	2,500	7,272		
Palette - m <sup>2</sup>	51,836	32,397	58,803				
Palette - kg	539,094	582,360	1.043,280				
Produktnorm	BIII	BIII	BIII	BIII	BIII		
candy				<b>533436-198</b> Preisgr. A414 (St.)	<b>533434-198</b> Preisgr. A431 (St.)		
weiß, glänzend	<b>323260</b> Preisgr. A101 (m <sup>2</sup> )	<b>391589</b> Preisgr. A101 (m <sup>2</sup> )	<b>353022</b> Preisgr. A119 (m <sup>2</sup> )				
weiß, matt	<b>323261</b> Preisgr. A101 (m <sup>2</sup> )	<b>391590</b> Preisgr. A101 (m <sup>2</sup> )	<b>353023</b> Preisgr. A119 (m <sup>2</sup> )				

<sup>1</sup> Kanten geschliffen

<sup>3</sup> Achtung: Sonderpalette. Keine Rücknahme, kein Umtausch.

### Wandfliesen

25 x 44 cm



30 x 45 cm



20 x 60 cm



30 x 60 cm



30 x 60 cm<sup>2</sup>



30 x 90 cm<sup>1</sup>



	25 x 44 / 10 x 17 5/8	30 x 45 / 12 x 18	20 x 60 / 8 x 24	30 x 60 / 12 x 24	30 x 60 / 12 x 24	30 x 90 / 12 x 36	Nennmaß - cm/in
	249 x 441 x 9,0 mm	298 x 448 x 9,0 mm	197 x 597 x 9,0 mm	297 x 597 x 9,0 mm	297 x 597 x 9,0 mm	297 x 897 x 10,5 mm	Herstellmaß
	eben	eben	eben	eben	eben	eben	Oberfläche
	9,000	7,407	8,333	5,556	5,556	3,704	m <sup>2</sup> - Stück
	15,498	15,000	15,516	14,946	14,890	17,976	m <sup>2</sup> - kg
	10	9	8	9	9	5	Paket - Stück
	1,111	1,215	0,960	1,620	1,620	1,350	Paket - m <sup>2</sup>
	17,220	18,225	14,896	24,210	24,120	24,265	Paket - kg
	63,333	72,904	61,442	77,754	77,754	32,397	Palette - m <sup>2</sup>
	981,540	1.093,500	953,344	1.162,080	1.157,760	582,360	Palette - kg
	Bill	Bill	Bill	Bill	Bill	Bill	Produktnorm
	<b>268099</b>	<b>228522</b>	<b>381467</b>	<b>289358</b>	<b>282887R</b>	<b>391572</b>	
	Preisgr. A67 (m <sup>2</sup> )	Preisgr. A81 (m <sup>2</sup> )	Preisgr. A113 (m <sup>2</sup> )	Preisgr. A113 (m <sup>2</sup> )	Preisgr. A125 (m <sup>2</sup> )	Preisgr. A125 (m <sup>2</sup> )	weiß, glänzend
	<b>260713</b>	<b>228523</b>	<b>381468</b>	<b>289359</b>	<b>282888R</b>	<b>391573</b>	
	Preisgr. A67 (m <sup>2</sup> )	Preisgr. A81 (m <sup>2</sup> )	Preisgr. A113 (m <sup>2</sup> )	Preisgr. A113 (m <sup>2</sup> )	Preisgr. A125 (m <sup>2</sup> )	Preisgr. A125 (m <sup>2</sup> )	weiß, matt
		<b>228845</b>		<b>289360</b>			weiß, glänzend, gewellt
		Preisgr. A81 (m <sup>2</sup> )		Preisgr. A113 (m <sup>2</sup> )			weiß, matt, gewellt
				<b>289361</b>			
				Preisgr. A113 (m <sup>2</sup> )			

<sup>1</sup> Kanten geschliffen

<sup>2</sup> rektifiziert



### Wandfliesen

30 x 60 cm

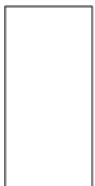

30 x 90 cm<sup>1</sup>



35 x 100<sup>1/2</sup>



				30 x 60 / 12 x 24	30 x 90 / 12 x 36	35 x 100 / 14 x 40	Nennmaß - cm/in
				297 x 597 x 6,0 mm	297 x 897 x 6 mm	347 x 997 x 10,5 mm	Herstellmaß
				eben	eben	eben	Oberfläche
				5,556	3,704	2,857	m <sup>2</sup> - Stück
				10,279	10,400	17,742	m <sup>2</sup> - kg
				13	8	3	Paket - Stück
				2,339	2,160	1,050	Paket - m <sup>2</sup>
				24,050	22,464	18,630	Paket - kg
				112,311	51,836	58,803	Palette - m <sup>2</sup>
				1.154,444	539,094	1.043,280	Palette - kg
				Bill	Bill	Bill	Produktnorm
				<b>203266H</b>	<b>323262H</b>	<b>353024</b>	
				Preisgr. A113 (m <sup>2</sup> )	Preisgr. A125 (m <sup>2</sup> )	Preisgr. A139 (m <sup>2</sup> )	weiß, glänzend
				<b>203267H</b>	<b>323263H</b>	<b>353025</b>	
				Preisgr. A113 (m <sup>2</sup> )	Preisgr. A125 (m <sup>2</sup> )	Preisgr. A139 (m <sup>2</sup> )	weiß, matt

<sup>1</sup> Kanten geschliffen

<sup>2</sup> Achtung Sonderpalette. Keine Rücknahme, kein Umtausch.

## Wand-/Bodenfliesen

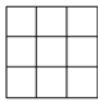
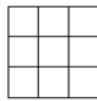
10 x 10 cm<sup>1</sup>10 x 10 cm<sup>1</sup>

15 x 15 cm



20 x 20 cm

10 x 10 cm<sup>2</sup>*Mosaik, rückseitig  
thermoplastisch  
verklebt  
Bogen: 297 x 297 mm**Mosaik, rückseitig  
thermoplastisch  
verklebt  
Bogen: 297 x 297 mm*

Nennmaß - cm/in	10 x 10 / 4 x 4	10 x 10 / 4 x 4	15 x 15 / 6 x 6	20 x 20 / 8 x 8	10 x 10 / 4 x 4		
Herstellmaß	97 x 97 x 6,0 mm	97 x 97 x 6,0 mm	147 x 147 x 6,0 mm	197 x 197 x 6,0 mm	100 x 97 x 6,0 mm		
Oberfläche	eben, matt	eben, matt	eben, matt	eben, matt	eben, matt		
m <sup>2</sup> /m - Stück	11 Bögen/m <sup>2</sup>	11 Bögen/m <sup>2</sup>	44,000/m <sup>2</sup>	25,000/m <sup>2</sup>	10,000/m		
m <sup>2</sup> /m - kg	13,101/m <sup>2</sup>	13,101/m <sup>2</sup>	13,816/m <sup>2</sup>	13,875/m <sup>2</sup>	1,400/m		
Paket - Stück	11 Bögen	11 Bögen	44	25	40		
Paket - m <sup>2</sup> /m	1,000 m <sup>2</sup>	1,000 m <sup>2</sup>	1,000 m <sup>2</sup>	1,000 m <sup>2</sup>	4,000 m		
Paket - kg	13,101	13,101	13,816	13,875	5,600		
Palette - m <sup>2</sup>	64,000	64,000	80,000	72,000			
Palette - kg	838,464	838,464	1.105,280	999,000			
Produktnorm	BIb	BIb	BIb	BIb	BIb		
Trittsicherheit		R10/B			R10/B		
Belastung	1 - 2	1 - 2	1 - 2	1 - 2			
weiß	4 <b>620811-504</b> Preisgr. A81 (m <sup>2</sup> )	4 <b>600859-504</b> Preisgr. A113 (m <sup>2</sup> )	4 <b>620805-504</b> Preisgr. A61 (m <sup>2</sup> )	4 <b>620806-504</b> Preisgr. A60 (m <sup>2</sup> )	4 <b>600864-504</b> Preisgr. A414 (St.)		
grau	4 <b>620811-505</b> Preisgr. A81 (m <sup>2</sup> )	4 <b>600859-505</b> Preisgr. A113 (m <sup>2</sup> )	4 <b>620805-505</b> Preisgr. A61 (m <sup>2</sup> )	4 <b>620806-505</b> Preisgr. A60 (m <sup>2</sup> )	4 <b>600864-505</b> Preisgr. A414 (St.)		

<sup>2</sup> Details siehe S. 477

## Wand-/Bodenfliesen

5 x 5 cm<sup>1</sup>



Mosaik, rückseitig  
thermoplastisch verklebt  
Bogen: 297 x 297 mm

10 x 10 cm<sup>1</sup>



Mosaik, rückseitig  
thermoplastisch verklebt  
Bogen: 297 x 297 mm

15 x 15 cm



Micro

15 x 15 cm



Softcorn 2

20 x 20 cm



Micro

20 x 20 cm



Softcorn 2

20 x 20 cm



Perlstick



protected

5 x 5 / 2 x 2	10 x 10 / 4 x 4	15 x 15 / 6 x 6	15 x 15 / 6 x 6	20 x 20 / 8 x 8	20 x 20 / 8 x 8	20 x 20 / 8 x 8	Nennmaß - cm/in
47 x 47 x 6,5 mm	97 x 97 x 6,5 mm	147 x 147 x 10,5 mm	147 x 147 x 10,5 mm	197 x 197 x 9,0 mm	197 x 197 x 9,0 mm	197 x 197 x 9,0 mm	Herstellmaß
eben, matt	eben, matt	eben, matt	strukturiert, matt	eben, matt	strukturiert, matt	gekörnt, matt	Oberfläche
11 Bögen	11 Bögen	44,444	44,444	25,000	25,000	25,000	m <sup>2</sup> - Stück
12,331	13,101	23,111	23,111	19,450	19,450	19,450	m <sup>2</sup> - kg
11 Bögen	11 Bögen	27	27	25	25	25	Paket - Stück
1,000	1,000	0,608	0,608	1,000	1,000	1,000	Paket - m <sup>2</sup>
12,331	13,101	14,040	14,040	19,450	19,450	19,450	Paket - kg
64,000	64,000	48,600	48,600	60,000	60,000	60,000	Palette - m <sup>2</sup>
789,184	838,464	1.123,200	1.123,200	1.167,000	1.167,000	1.167,000	Palette - kg
Bla	Bla	Bla	Bla	Bla	Bla	Bla	Produktnorm
R10/B	R10/B	R10/A	R11/B	R10/A	R11/B	R12	Trittsicherheit
1 - 2	1 - 2	2 - 3	2 - 3	2 - 3	2 - 3	2 - 3	Belastung
<b>620510-070</b>	<b>620460-070</b>	<b>601500-070-71</b>	<b>601550-070-71</b>	<b>620249-070</b>	<b>620450-070</b>	<b>620470-070</b>	titanit
Preisgr. A150 (m <sup>2</sup> )	Preisgr. A125 (m <sup>2</sup> )	Preisgr. A81 (m <sup>2</sup> )	Preisgr. A81 (m <sup>2</sup> )	Preisgr. A61 (m <sup>2</sup> )	Preisgr. A81 (m <sup>2</sup> )	Preisgr. A81 (m <sup>2</sup> )	
<b>620510-072</b>	<b>620460-072</b>	<b>601500-072-71</b>	<b>601550-072-71</b>	<b>620249-072</b>	<b>620450-072</b>	<b>620470-072</b>	anthrazit
Preisgr. A150 (m <sup>2</sup> )	Preisgr. A125 (m <sup>2</sup> )	Preisgr. A81 (m <sup>2</sup> )	Preisgr. A81 (m <sup>2</sup> )	Preisgr. A61 (m <sup>2</sup> )	Preisgr. A81 (m <sup>2</sup> )	Preisgr. A81 (m <sup>2</sup> )	
<b>620510-073</b>	<b>620460-073</b>			<b>620249-073</b>	<b>620450-073</b>	<b>620470-073</b>	mittelgrau
Preisgr. A150 (m <sup>2</sup> )	Preisgr. A125 (m <sup>2</sup> )			Preisgr. A61 (m <sup>2</sup> )	Preisgr. A81 (m <sup>2</sup> )	Preisgr. A81 (m <sup>2</sup> )	
<b>620510-075</b>	<b>620460-075</b>	<b>601500-075-71</b>	<b>601550-075-71</b>	<b>620249-075</b>	<b>620450-075</b>	<b>620470-075</b>	kreide
Preisgr. A150 (m <sup>2</sup> )	Preisgr. A125 (m <sup>2</sup> )	Preisgr. A81 (m <sup>2</sup> )	Preisgr. A81 (m <sup>2</sup> )	Preisgr. A61 (m <sup>2</sup> )	Preisgr. A81 (m <sup>2</sup> )	Preisgr. A81 (m <sup>2</sup> )	



## Wand-/Bodenfliesen

20 x 20 cm



20 x 20 cm<sup>1</sup>



20 x 20 cm



20 x 20 cm



30 x 30 cm



30 x 30 cm



protected

Opticorn	Picstic	Geraut	Kombicorn	Micro	Softcorn 2	Nennmaß - cm/in
20 x 20 / 8 x 8	20 x 20 / 8 x 8	20 x 20 / 8 x 8	20 x 20 / 8 x 8	30 x 30 / 12 x 12	30 x 30 / 12 x 12	Herstellmaß
197 x 197 x 9,0 mm	197 x 197 x 9,0 mm	197 x 197 x 9,0 mm	197 x 197 x 9,0 mm	297 x 297 x 9,0 mm	297 x 297 x 9,0 mm	Oberfläche
genarbt, matt	genarbt, matt	profiliert, matt	profiliert, matt	strukturiert, matt	strukturiert, matt	m <sup>2</sup> - Stück
25,000	25,000	25,000	25,000	11,111	11,111	m <sup>2</sup> - kg
19,450	19,450	19,450	19,450	19,478	19,478	Paket - Stück
25	25	25	25	13	13	Paket - m <sup>2</sup>
1,000	1,000	1,000	1,000	1,170	1,170	Paket - kg
19,450	19,450	19,450	19,450	22,789	22,789	Palette - m <sup>2</sup>
60,000	60,000	60,000	60,000	56,161	56,161	Palette - kg
1.167,000	1.167,000	1.167,000	1.167,000	1.093,884	1.093,884	Produktnorm
Bla	Bla	Bla	Bla	Bla	Bla	Trittsicherheit
R12V4	R12V8	R13	R13V10	R10	R11/B	Belastung
2 - 3	2 - 3	2 - 3	2 - 3	2 - 3	2 - 3	
<b>620290-070</b>	<b>620296-070</b>			<b>620241-070</b>		titanit
Preisgr. A81 (m <sup>2</sup> )	Preisgr. A125 (m <sup>2</sup> )			Preisgr. A60 (m <sup>2</sup> )		
<b>620290-072</b>	<b>620296-072</b>	<b>620480-072</b>	<b>620490-072</b>	<b>620241-072</b>	<b>620245-072</b>	anthrazit
Preisgr. A81 (m <sup>2</sup> )	Preisgr. A125 (m <sup>2</sup> )	Preisgr. A157 (m <sup>2</sup> )	Preisgr. A157 (m <sup>2</sup> )	Preisgr. A60 (m <sup>2</sup> )	Preisgr. A81 (m <sup>2</sup> )	
<b>620290-073</b>				<b>620241-073</b>		mittelgrau
Preisgr. A81 (m <sup>2</sup> )				Preisgr. A60 (m <sup>2</sup> )		
<b>620290-075</b>	<b>620296-075</b>	<b>620480-075</b>	<b>620490-075</b>	<b>620241-075</b>		kreide
Preisgr. A81 (m <sup>2</sup> )	Preisgr. A125 (m <sup>2</sup> )	Preisgr. A157 (m <sup>2</sup> )	Preisgr. A157 (m <sup>2</sup> )	Preisgr. A60 (m <sup>2</sup> )		

<sup>1</sup> Auf Anfrage auch in 10,5 mm Stärke erhältlich



Wand-/  
Bodenfliesen

30 x 60 cm<sup>1</sup>



Sockel, geschnitten

7 x 20 cm



7 x 30 cm



Treppenfliesen

30 x 30 cm<sup>2</sup>



	Micro	Micro	Micro	Micro			
Nennmaß - cm/in	30 x 60 / 12 x 24	7 x 20 / 2 13/16 x 8	7 x 30 / 2 13/16 x 12	30 x 30 / 12 x 12			
Herstellmaß	297 x 597 x 10,5 mm	70 x 197 x 9,0 mm	70 x 297 x 9,0 mm	297 x 297 x 9,0 mm			
Oberfläche	eben, matt	eben, matt	eben, matt	eben, matt			
m <sup>2</sup> /m - Stück	5,556/m <sup>2</sup>	5,000/m	3,333/m	3,333/m			
m <sup>2</sup> /m - kg	23,224/m <sup>2</sup>	1,400/m	1,399/m	5,906/m			
Paket - Stück	6	60	50	11			
Paket - m <sup>2</sup> /m	1,080 m <sup>2</sup>	12,000 m	15,001 m	3,300 m			
Paket - kg	25,080	16,800	21,000	19,492			
Palette - m <sup>2</sup>	43,197						
Palette - kg	1.003,200						
Produktnorm	Bla	Bla	Bla	Bla			
Trittsicherheit	R10			R10			
Belastung	2 - 3			2 - 3			
titanit	<b>623060-070</b> Preisgr. A94 (m <sup>2</sup> )	<b>600334-070</b> Preisgr. A409 (St.)	<b>600384-070</b> Preisgr. A409 (St.)	<b>600499-070</b> Preisgr. A441 (St.)			
anthrazit	<b>623060-072</b> Preisgr. A94 (m <sup>2</sup> )	<b>600334-072</b> Preisgr. A409 (St.)	<b>600384-072</b> Preisgr. A409 (St.)	<b>600499-072</b> Preisgr. A441 (St.)			
mittelgrau	<b>623060-073</b> Preisgr. A94 (m <sup>2</sup> )	<b>600334-073</b> Preisgr. A409 (St.)	<b>600384-073</b> Preisgr. A409 (St.)	<b>600499-073</b> Preisgr. A441 (St.)			
kreide	<b>623060-075</b> Preisgr. A94 (m <sup>2</sup> )	<b>600334-075</b> Preisgr. A409 (St.)	<b>600384-075</b> Preisgr. A409 (St.)	<b>600499-075</b> Preisgr. A441 (St.)			



<sup>1</sup> rektifiziert

<sup>2</sup> Auftragsfertigung: Rückgabe und/oder Stornierung bestellter Ware nicht möglich.

Kehlsockel

10 x 10 cm<sup>1</sup>



10 x 15 cm<sup>1</sup>



10 x 20 cm<sup>1</sup>



Innenecke zu  
Kehlsockel<sup>1/2</sup>



Außenecke zu  
Kehlsockel<sup>1/2</sup>



Duschtassen-  
system

10 x 10 cm<sup>3</sup>



10 x 10 cm<sup>3</sup>



	10 x 10 / 4 x 4	10 x 15 / 4 x 6	10 x 20 / 4 x 8			Softcorn Läufer	Softcorn Ecke
Nennmaß - cm/in	10 x 10 / 4 x 4	10 x 15 / 4 x 6	10 x 20 / 4 x 8			10 x 10 / 4 x 4	10 x 10 / 4 x 4
Herstellmaß	100 x 97 x 6,0 mm	102 x 147 x 9 mm	102 x 197 x 9,0 mm	102 x 20 x 9,0 mm	102 x 35 x 9,0 mm	97 x 97 x 9 mm	97 x 97 x 9 mm
Oberfläche	eben, matt	eben, matt	eben, matt	eben, matt	eben, matt	genarbt, matt	genarbt, matt
m - Stück	10,000	6,667	5,000			10,000	
m/St. - kg	1,500/m	2,000/m	2,000/m	0,080/Stück	0,080/Stück	2,020/m	0,202/Stück
Paket - Stück	40	24	20	18	12	6	4
Paket - m	4,000	3,600	4,000			0,600	
Paket - kg	6,000	7,200	8,000	1,440	0,960	1,212	0,808
Palette - m							
Palette - kg							
Produktnorm	Bla	Bla	Bla	Bla	Bla	Bla	Bla
Trittsicherheit	R10/B	R10/A	R10/A			R11/B	R11/B
titanit	<b>600450-070</b> Preisgr. A409 (St.)	<b>600430-070-71</b> Preisgr. A419 (St.)	<b>600420-070</b> Preisgr. A419 (St.)	<b>600416-070</b> Preisgr. A419 (St.)	<b>600417-070</b> Preisgr. A419 (St.)	<b>600442-070</b> Preisgr. A426 (St.)	<b>600443-070</b> Preisgr. A456 (St.)
anthrazit	<b>600450-072</b> Preisgr. A409 (St.)	<b>600430-072-71</b> Preisgr. A419 (St.)	<b>600420-072</b> Preisgr. A419 (St.)	<b>600416-072</b> Preisgr. A419 (St.)	<b>600417-072</b> Preisgr. A419 (St.)	<b>600442-072</b> Preisgr. A426 (St.)	<b>600443-072</b> Preisgr. A456 (St.)
mittelgrau	<b>600450-073</b> Preisgr. A409 (St.)		<b>600420-073</b> Preisgr. A419 (St.)	<b>600416-073</b> Preisgr. A419 (St.)	<b>600417-073</b> Preisgr. A419 (St.)	<b>600442-073</b> Preisgr. A426 (St.)	<b>600443-073</b> Preisgr. A456 (St.)
kreide	<b>600450-075</b> Preisgr. A409 (St.)	<b>600430-075-71</b> Preisgr. A419 (St.)	<b>600420-075</b> Preisgr. A419 (St.)	<b>600416-075</b> Preisgr. A419 (St.)	<b>600417-075</b> Preisgr. A419 (St.)	<b>600442-075</b> Preisgr. A426 (St.)	<b>600443-075</b> Preisgr. A456 (St.)



<sup>1</sup> Details siehe S. 477

<sup>2</sup> Passend zu Kehlsockel 10 x 15 cm und 10 x 20 cm.

<sup>3</sup> Details siehe S. 475



### Wand-/Bodenplatten

25 x 12,5 cm



25 x 12,5 cm



25 x 12,5 cm



(8 mm stark)

(6 mm stark)

(8 mm stark)

				38110	18120	8110			Formatnummer
				25 x 12,5 / 10 x 5	25 x 12,5 / 10 x 5	25 x 12,5 / 10 x 5			Nennmaß - cm/in
				244 x 119 x 8 mm	244 x 119 x 6 mm	240 x 115 x 8 mm			Herstellmaß
				eben	eben	eben			Oberfläche
				32,000	32,000	33,000			m <sup>2</sup> - Stück
				15,680	12,160	15,180			m <sup>2</sup> - kg
				33	44	33			Paket - Stück
				1,031	1,375	1,000			Paket - m <sup>2</sup>
				16,170	16,720	15,180			Paket - kg
				86,625	115,500	84,000			Palette - m <sup>2</sup>
				1.358,280	1.404,480	1.275,120			Palette - kg
				Alb	Alb	Alb			Produktnorm
				<b>700-38110</b>	<b>700-18120</b>	<b>75917-8110</b>	3		
				Preisgr. A61 (m <sup>2</sup> )	Preisgr. A61 (m <sup>2</sup> )	Preisgr. A40 (m <sup>2</sup> )			weiß glänzend
				<b>701-38110</b>	<b>701-18120</b>	<b>75918-8110</b>	4		
				Preisgr. A61 (m <sup>2</sup> )	Preisgr. A61 (m <sup>2</sup> )	Preisgr. A40 (m <sup>2</sup> )			weiß matt
					<b>509-18120</b>		4		
					Preisgr. A61 (m <sup>2</sup> )				grau
					<b>711-18120</b>		4		transparent matt
					Preisgr. A61 (m <sup>2</sup> )				lichtgrau matt
				<b>703-38110</b>	<b>703-18120</b>		4		
				Preisgr. A61 (m <sup>2</sup> )	Preisgr. A61 (m <sup>2</sup> )				lichtsahara matt
					<b>732-18120</b>		3		
					Preisgr. A184 (m <sup>2</sup> )				softazur glänzend
						<b>71152-8110</b>	3		
						Preisgr. A67 (m <sup>2</sup> )			lichtblau glänzend
					<b>563-18120</b>		1		
					Preisgr. A184 (m <sup>2</sup> )				azurdunkel glänzend



3D-Rendering / Serie: Basis Pro





## Funktional und vielseitig

BASIS PRO erweitert das etablierte Basisprogramm um Feinsteinzeug-Produkte in zeitgemäßem und langlebigem Design. BASIS PRO ist ein kompaktes Sortiment aus Bodenfliesen in klassischen Formaten, langlebigen Basisfarben und einer Auswahl an Trittsicherheiten, die auf den soliden Objektbereich abgestimmt ist. Die Serie bietet funktionale, keramische Lösungen für öffentliche Gebäude und Wohnbau.



sandbeige



aschbraun

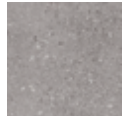

betongrau



basalt



anthrazit

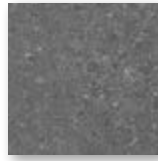

Bodenfliese 15 x 15 cm  
eben, trittsicher, R10/B

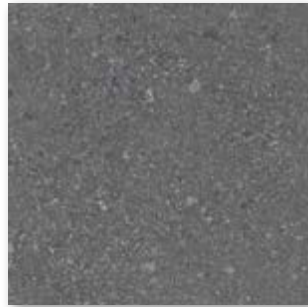

Bodenfliese 30 x 30 cm  
eben, trittsicher, R10/A

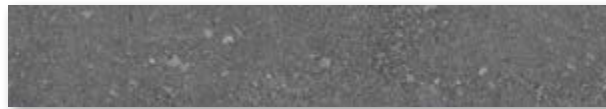

Bodenfliese 10 x 60 cm  
eben, trittsicher, R10/A

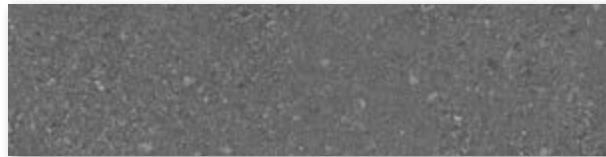

Bodenfliese 15 x 60 cm  
eben, trittsicher, R10/A

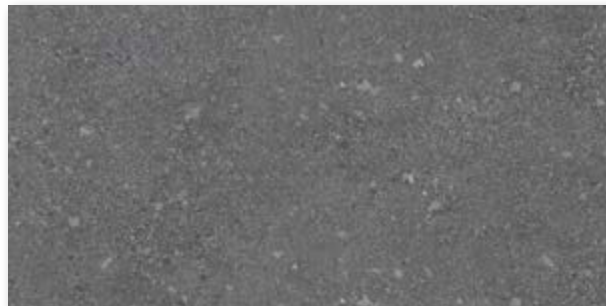

Bodenfliese 30 x 60 cm  
eben, trittsicher, R10/A  
eben, trittsicher, R11/B  
eben, trittsicher, R12/C

### Mosaik 5 x 5 cm

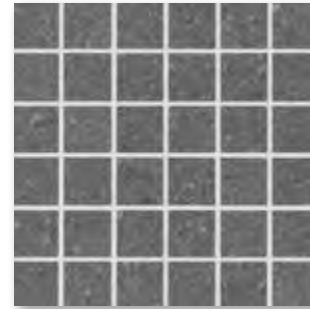

Mosaikbogen 5 x 5 cm  
eben, trittsicher, R10/B



*Bodenfliese 60 x 60 cm  
eben, trittsicher, R10/A*

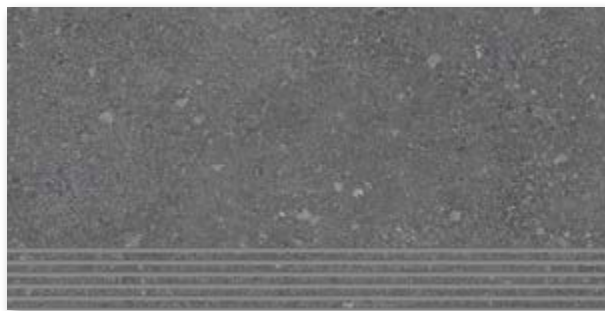

*Treppenfliese 30 x 60 cm (rilliert)  
eben, trittsicher, R10/A*



*Sockel, gerundet 7 x 60 cm  
eben*



*Kehlsockel dekoriert 10 x 30 cm  
eben, trittsicher, R10/A*

Mosaik<sup>4</sup>

Bodenfliesen<sup>4</sup>

5 x 5 cm<sup>1</sup>



15 x 15 cm



30 x 30 cm



10 x 60 cm<sup>2/3</sup>



15 x 60 cm<sup>2/3</sup>



Mosaik, rückseitig  
thermoplastisch verklebt,  
Bogen 297 x 297 mm

Riegelformat

Riegelformat

Nennmaß - cm/in	5 x 5 / 2 x 2	15 x 15 / 6 x 6	30 x 30 / 12 x 12	10 x 60 / 4 x 24	15 x 60 / 6 x 24		
Herstellmaß	47 x 47 x 6,5 mm	147 x 147 x 9 mm	297 x 297 x 9 mm	97 x 597 x 9 mm	147 x 597 x 9 mm		
Oberfläche	eben, matt	eben, matt	eben, matt	eben, matt	eben, matt		
m <sup>2</sup> - Stück	11 Bögen	44,444	11,111	16,667	11,111		
m <sup>2</sup> - kg	12,331	19,822	19,478	20,283	19,900		
Paket - Stück	11 Bögen	32	13	17	13		
Paket - m <sup>2</sup>	1,000	0,720	1,170	1,020	1,170		
Paket - kg	12,331	14,272	22,789	20,284	23,283		
Palette - m <sup>2</sup>	64,000	57,601	56,161	40,799	46,800		
Palette - kg	789,184	1.141,760	1.093,880	827,560	931,311		
Produktnorm	Bla	Bla	Bla	Bla	Bla		
Trittsicherheit	R10/B	R10/B	R10/A	R10/A	R10/A		
Belastung	1 - 2	2	2	2	2		
sandbeige	<b>430901</b> Preisgr. A150 (m <sup>2</sup> )	<b>430906</b> Preisgr. A94 (m <sup>2</sup> )	<b>430911</b> Preisgr. A61 (m <sup>2</sup> )	<b>430916</b> Preisgr. A162 (m <sup>2</sup> )	<b>430921</b> Preisgr. A162 (m <sup>2</sup> )		
aschbraun	<b>430902</b> Preisgr. A150 (m <sup>2</sup> )	<b>430907</b> Preisgr. A94 (m <sup>2</sup> )	<b>430912</b> Preisgr. A61 (m <sup>2</sup> )	<b>430917</b> Preisgr. A162 (m <sup>2</sup> )	<b>430922</b> Preisgr. A162 (m <sup>2</sup> )		
betongrau	<b>430903</b> Preisgr. A150 (m <sup>2</sup> )	<b>430908</b> Preisgr. A94 (m <sup>2</sup> )	<b>430913</b> Preisgr. A61 (m <sup>2</sup> )	<b>430918</b> Preisgr. A162 (m <sup>2</sup> )	<b>430923</b> Preisgr. A162 (m <sup>2</sup> )		
basalt	<b>430904</b> Preisgr. A150 (m <sup>2</sup> )	<b>430909</b> Preisgr. A94 (m <sup>2</sup> )	<b>430914</b> Preisgr. A61 (m <sup>2</sup> )	<b>430919</b> Preisgr. A162 (m <sup>2</sup> )	<b>430924</b> Preisgr. A162 (m <sup>2</sup> )		
anthrazit	<b>430905</b> Preisgr. A150 (m <sup>2</sup> )	<b>430910</b> Preisgr. A94 (m <sup>2</sup> )	<b>430915</b> Preisgr. A61 (m <sup>2</sup> )	<b>430920</b> Preisgr. A162 (m <sup>2</sup> )	<b>430925</b> Preisgr. A162 (m <sup>2</sup> )		



2 rektifiziert



3 Auftragsfertigung: Rückgabe und/oder Stornierung bestellter Ware nicht möglich.

4 Color Shade Variation: V2

Bodenfliesen<sup>4</sup>

Kehlsockel,  
dekoriert

Treppenfliesen

Sockel,  
gerundet

30 x 60 cm<sup>1</sup>

30 x 60 cm<sup>1</sup>

30 x 60 cm<sup>1</sup>

60 x 60 cm<sup>1</sup>

10 x 30 cm<sup>3</sup>

30 x 60 cm<sup>1/2</sup>

7 x 60 cm<sup>1</sup>

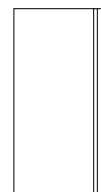
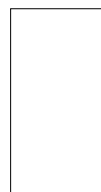
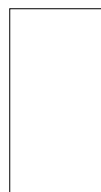

protected

30 x 60 / 12 x 24	30 x 60 / 12 x 24	30 x 60 / 12 x 24	60 x 60 / 24 x 24	10 x 30 / 4 x 12	30 x 60 / 12 x 24	7 x 60 / 2 13/16 x 24	Nennmaß - cm/in
297 x 597 x 9 mm	297 x 597 x 9 mm	297 x 597 x 9 mm	597 x 597 x 9 mm	102 x 297 x 9 mm	297 x 597 x 9 mm	70 x 597 x 9 mm	Herstellmaß
eben, matt	eben, matt	eben, matt	eben, matt	eben, matt	eben, matt	eben, matt	Oberfläche
5,556/m <sup>2</sup>	5,556/m <sup>2</sup>	5,556/m <sup>2</sup>	2,778/m <sup>2</sup>	3,333/m	1,667/m	1,667/m	m <sup>2</sup> /m - Stück
19,907/m <sup>2</sup>	19,907/m <sup>2</sup>	19,907/m <sup>2</sup>	20,371/m <sup>2</sup>	1,999/m	5,973/m	1,357/m	m <sup>2</sup> /m - kg
7	7	7	3	16	7	15	Paket - Stück
1,260 m <sup>2</sup>	1,260 m <sup>2</sup>	1,260 m <sup>2</sup>	1,080 m <sup>2</sup>	4,800	4,199 m	8,998 m	Paket - m <sup>2</sup> /m
25,081	25,081	25,081	21,999	9,600	25,081	12,210	Paket - kg
50,396	50,396	50,396	45,356				Palette - m <sup>2</sup>
1.003,240	1.003,240	1.003,240	923,950				Palette - kg
Bla	Bla	Bla	Bla	Bla	Bla	Bla	Produktnorm
R10/A	R11/B	R12/C	R10/A	R10/A	R10/A		Trittsicherheit
2	2	2	2		2		Belastung
<b>430926</b>	<b>430931</b>	<b>430936</b>	<b>430941</b>	<b>430946</b>	<i>430951</i>	<b>430956</b>	sandbeige
Preisgr. A81 (m <sup>2</sup> )	Preisgr. A81 (m <sup>2</sup> )	Preisgr. A119 (m <sup>2</sup> )	Preisgr. A94 (m <sup>2</sup> )	Preisgr. A425 (St.)	<i>Preisgr. A449 (St.)</i>	Preisgr. A438 (St.)	
<b>430927</b>	<b>430932</b>	<b>430937</b>	<b>430942</b>	<b>430947</b>	<i>430952</i>	<b>430957</b>	aschbraun
Preisgr. A81 (m <sup>2</sup> )	Preisgr. A81 (m <sup>2</sup> )	Preisgr. A119 (m <sup>2</sup> )	Preisgr. A94 (m <sup>2</sup> )	Preisgr. A425 (St.)	<i>Preisgr. A449 (St.)</i>	Preisgr. A438 (St.)	
<b>430928</b>	<b>430933</b>	<b>430938</b>	<b>430943</b>	<b>430948</b>	<i>430953</i>	<b>430958</b>	betongrau
Preisgr. A81 (m <sup>2</sup> )	Preisgr. A81 (m <sup>2</sup> )	Preisgr. A119 (m <sup>2</sup> )	Preisgr. A94 (m <sup>2</sup> )	Preisgr. A425 (St.)	<i>Preisgr. A449 (St.)</i>	Preisgr. A438 (St.)	
<b>430929</b>	<b>430934</b>	<b>430939</b>	<b>430944</b>	<b>430949</b>	<i>430954</i>	<b>430959</b>	basalt
Preisgr. A81 (m <sup>2</sup> )	Preisgr. A81 (m <sup>2</sup> )	Preisgr. A119 (m <sup>2</sup> )	Preisgr. A94 (m <sup>2</sup> )	Preisgr. A425 (St.)	<i>Preisgr. A449 (St.)</i>	Preisgr. A438 (St.)	
<b>430930</b>	<b>430935</b>	<b>430940</b>	<b>430945</b>	<b>430950</b>	<i>430955</i>	<b>430960</b>	anthrazit
Preisgr. A81 (m <sup>2</sup> )	Preisgr. A81 (m <sup>2</sup> )	Preisgr. A119 (m <sup>2</sup> )	Preisgr. A94 (m <sup>2</sup> )	Preisgr. A425 (St.)	<i>Preisgr. A449 (St.)</i>	Preisgr. A438 (St.)	

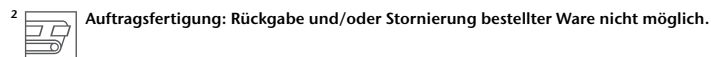

<sup>3</sup> Details siehe S. 477

<sup>4</sup> Color Shade Variation: V2



Projekt: Maximiliancenter am Hauptbahnhof / Standort: Bonn, Deutschland / Architekt: Forum Architecten & Planners BV /  
Serien: Trias, Blindenleitsystem / Foto: Jochen Stüber









Blindenleitfliese 30 x 30 cm,  
Rippenstruktur

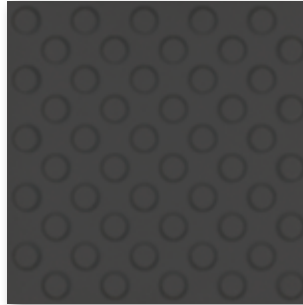

Blindenleitfliese 30 x 30 cm,  
Noppenstruktur



Material ConneXion, New York, Bangkok, Mailand, zeichnete das Blindleitsystem als hervorragende Leistung auf dem Gebiet der Produktentwicklung aus.

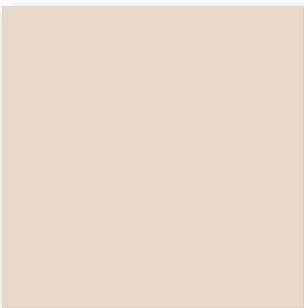

Blindenleitfliese 30 x 30 cm,  
trittsicher

Noppenstruktur

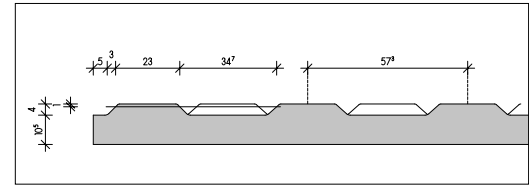
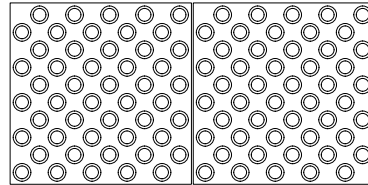

M.: 2:1

Rippenstruktur

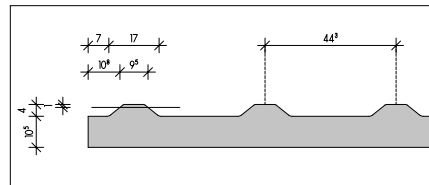
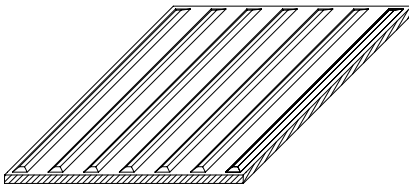

M.: 2:1

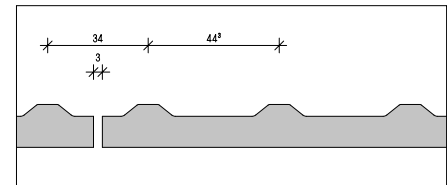

M.: 2:1

Das System entspricht den Anforderungen per DIN 32984.

Der Leuchtdichtekонтраст zwischen Farbe kreide und graphit beträgt 0,7 und übertrifft die Anforderungen somit deutlich.

Gefräste Blindenleitplatte aus beliebigen Bodenfliesen auf Anfrage.

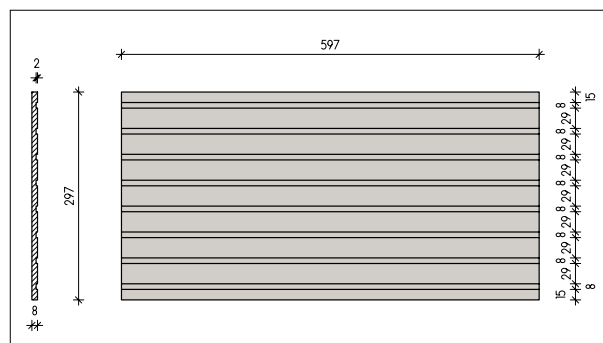

Blindenleitfliesen

Bodenfliese

30 x 30 cm



30 x 30 cm



30 x 30 cm



protected

				30 x 30 / 12 x 12	30 x 30 / 12 x 12	30 x 30 / 12 x 12	Nennmaß - cm/in
				297 x 297 x 10,5 mm	297 x 297 x 10,5 mm	297 x 297 x 10,5 mm	Herstellmaß
				Rippenstruktur	Noppenstruktur	eben, matt	Oberfläche
				3,333/m	3,333/m	11,111/m <sup>2</sup>	m/m <sup>2</sup> - Stück
				7,999/m	7,999/m	23,144/m <sup>2</sup>	m/m <sup>2</sup> - kg
				8	8	11	<b>Paket</b> - Stück
				2,400 m	2,400 m	0,990 m <sup>2</sup>	<b>Paket</b> - m/m <sup>2</sup>
				19,200	19,200	22,913	<b>Paket</b> - kg
						47,520	<b>Palette</b> - m <sup>2</sup>
						2.099,824	<b>Palette</b> - kg
				Bla	Bla	Bla	Produktnorm
				R11	R11	R11	Trittsicherheit
				3	3	3	Belastung
				<b>600356-103-70</b>	<b>600355-103-70</b>	<b>600357-103-70</b>	
				Preisgr. A455 (St.)	Preisgr. A539 (St.)	Preisgr. A162 (m <sup>2</sup> )	kreide
				<b>600356-106-70</b>	<b>600355-106-70</b>	<b>600357-106-70</b>	
				Preisgr. A455 (St.)	Preisgr. A539 (St.)	Preisgr. A162 (m <sup>2</sup> )	graphit



Analog den Anforderungen aus DIN 32984.





Bodenplatte 15,4 x 15,4 cm,  
Rippenstruktur, kreide

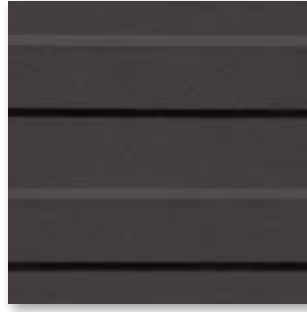

Bodenplatte 15,4 x 15,4 cm,  
Rippenstruktur, anthrazit

Blindenleitplatte: 6635

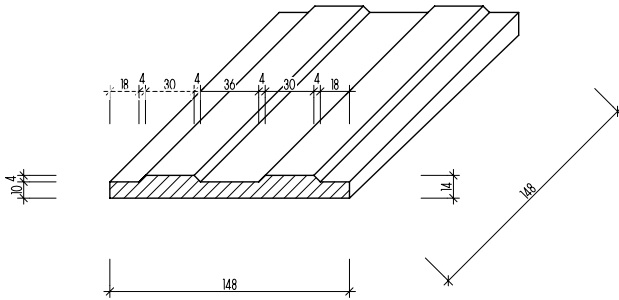

Blindenleitplatte: 6636

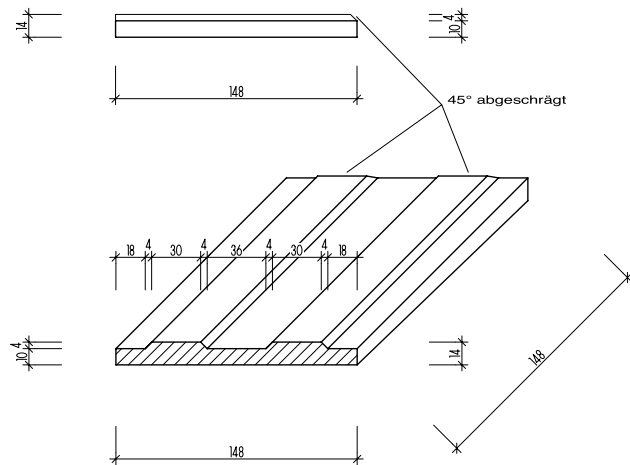

Blindenleitplatten

15,4 x 15,4 cm



15,4 x 15,4 cm



Rippenstruktur

einseitig abgeschragt,  
Rippenstruktur

				6635	6636	Formatnummer
				15,4x15,4 / 63/16x63/16	15,4x15,4 / 63/16x63/16	Nennmaß - cm/in
				148 x 148 x 10 mm	148 x 148 x 10 mm	Herstellmaß
				Rippenstruktur	Rippenstruktur	Oberfläche
				6,494	6,494	m - Stück
				3,318	3,318	m - kg
				20	20	Paket - Stück
				3,080	3,080	Paket - m
				10,220	10,220	Paket - kg
						Palette - m
						Palette - kg
				Alb	Alb	Produktnorm
				R11	R11	Trittsicherheit
				3	3	Belastung
				103197-6635	103197-6636	
				Preisgr. A428 (St.)	Preisgr. A442 (St.)	kreide
				101630-6635	101630-6636	
				Preisgr. A428 (St.)	Preisgr. A442 (St.)	anthrazit



Analog den Anforderungen aus  
DIN 32984.



Auftragsfertigung: Rückgabe und/oder  
Stornierung bestellter Ware nicht möglich.



Projekt: Oasia Hotel / Standort: Singapur / Architekt: WOHA Architects + Patricia Urquiola / Serie: Chroma non-slip, Chroma / Foto: Infitude



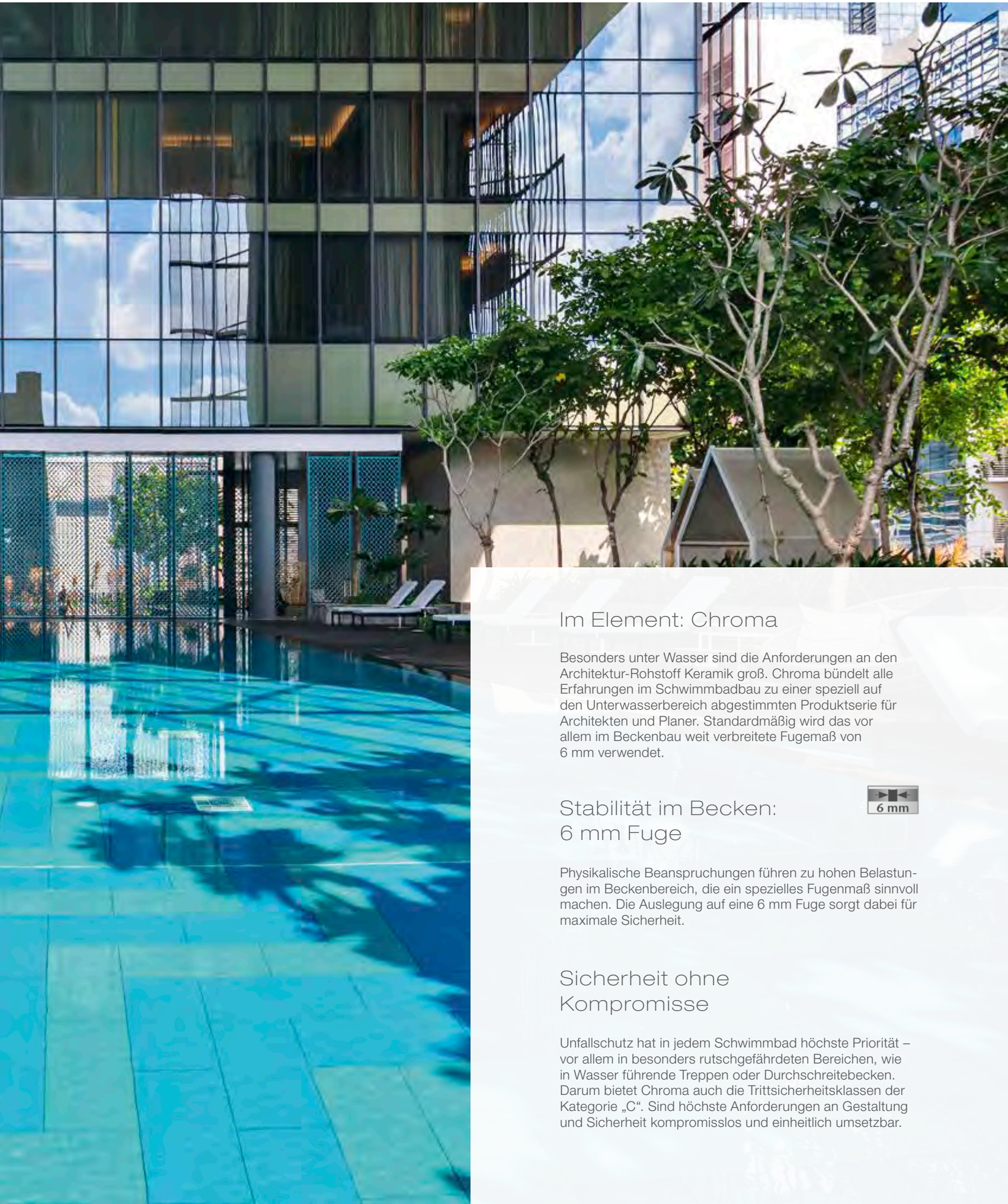

## Im Element: Chroma

Besonders unter Wasser sind die Anforderungen an den Architektur-Rohstoff Keramik groß. Chroma bündelt alle Erfahrungen im Schwimmbadbau zu einer speziell auf den Unterwasserbereich abgestimmten Produktserie für Architekten und Planer. Standardmäßig wird das vor allem im Beckenbau weit verbreitete Fugemaß von 6 mm verwendet.

## Stabilität im Becken: 6 mm Fuge



Physikalische Beanspruchungen führen zu hohen Belastungen im Beckenbereich, die ein spezielles Fugenmaß sinnvoll machen. Die Auslegung auf eine 6 mm Fuge sorgt dabei für maximale Sicherheit.

## Sicherheit ohne Kompromisse

Unfallschutz hat in jedem Schwimmbad höchste Priorität – vor allem in besonders rutschgefährdeten Bereichen, wie in Wasser führende Treppen oder Durchschreibecken. Darum bietet Chroma auch die Trittsicherheitsklassen der Kategorie „C“. Sind höchste Anforderungen an Gestaltung und Sicherheit kompromisslos und einheitlich umsetzbar.

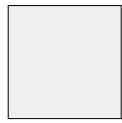

neutral 10 (aktivweiß)



azur dunkel



azur mittel



azur hell



azur aktiv

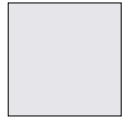

neutral 9 (weißgrau)



blau dunkel



blau mittel



blau hell



blau aktiv



neutral 8 (lichtgrau)



türkis dunkel



türkis mittel



türkis hell



türkis aktiv



neutral 7 (kieselgrau)



grün dunkel



grün mittel



grün hell



grün aktiv



neutral 6 (perlgrau)



gelb dunkel



gelb mittel



gelb hell



gelb aktiv



neutral 5 (basaltgrau)



ocker dunkel



ocker mittel



ocker hell



ocker aktiv



neutral 4 (graphitschwarz)



lachs dunkel



lachs mittel



lachs hell



lachs aktiv



neutral 3 (asphaltschwarz)



oxidrot dunkel



oxidrot mittel



oxidrot hell



oxidrot aktiv



neutral 2 (anthrazit)



steingrau dunkel



steingrau mittel



steingrau hell



steingrau aktiv



neutral 1 (tiefschwarz)



sandgrau dunkel



sandgrau mittel



sandgrau hell



sandgrau aktiv

Kontrast-Farben  
(glänzend)



weiß



schwarz



orange



zitronengelb



kontrastrot



intensivblau



apfelgrün



violett





*Boden-/Wandfliese  
6,2 x 25 cm*

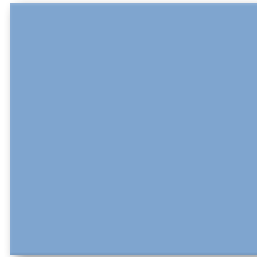

*Boden-/Wandfliese  
25 x 25 cm*



*Boden-/Wandfliese  
12,5 x 12,5 cm*

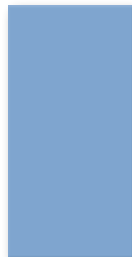

*Boden-/Wandfliese  
12,5 x 25 cm*

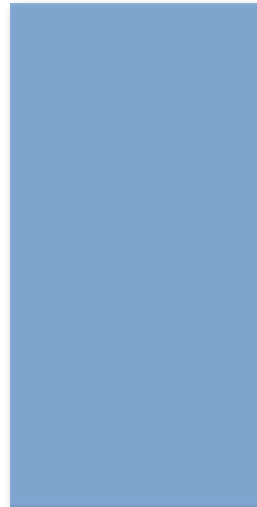

*Boden-/Wandfliese  
25 x 50 cm*

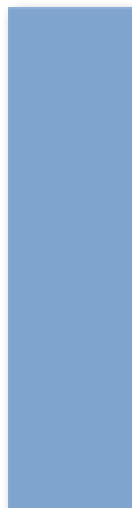

*Boden-/Wandfliese  
12,5 x 50 cm*

Boden-/Wandfliesen

6,2 x 25 cm<sup>2</sup>



12,5 x 12,5 cm<sup>2</sup>



12,5 x 25 cm<sup>2</sup>



12,5 x 50 cm<sup>1</sup>



25 x 25 cm<sup>2</sup>



25 x 50 cm<sup>1</sup>



Lieferung als Doppel-  
fliesen; müssen örtlich  
gebrochen werden

Lieferung als Doppel-  
fliesen; müssen örtlich  
gebrochen werden

Formatnummer	18210H	12020H	18120H	41550HK	12050H	42550HK
Nennmaß - cm/in	6,2 x 25 / 2 1/2 x 10	12,5 x 12,5 / 5 x 5	12,5 x 25 / 5 x 10	12,5 x 50 / 5 x 20	25 x 25 / 10 x 10	25 x 50 / 10 x 20
Herstellmaß	56 x 244 x 6 mm	119 x 119 x 6 mm	119 x 244 x 6 mm	119 x 494 x 8 mm	244 x 244 x 6 mm	244 x 494 x 8 mm
Oberfläche	eben, seidenmatt <sup>5</sup>	eben, seidenmatt <sup>5</sup>	eben, seidenmatt <sup>5</sup>	eben, seidenmatt <sup>5</sup>	eben, seidenmatt <sup>5</sup>	eben, seidenmatt <sup>5</sup>
m <sup>2</sup> - Stück	64,000	64,000	32,000	16,000	16,000	8,000
m <sup>2</sup> - kg	10,880	12,160	12,160	17,040	12,800	17,040
Paket - Stück	88	88	44	8	18	9
Paket - m <sup>2</sup>	1,375	1,375	1,375	0,500	1,125	1,125
Paket - kg	14,960	16,720	16,720	8,520	14,400	19,170
Palette - m <sup>2</sup>	132,000	115,500	115,500	55,000	91,125	40,500
Palette - kg	1.436,160	1.404,480	1.404,480	937,200	1.166,400	690,120
Produktnorm	Alb	Alb	Alb	Alb	Alb	Alb
Beanspruchungsgruppe	4	4	4	4	4	4
neutral 10 (aktivweiß glzd.)	<b>700i-18210H</b> Preisgr. A150 (m <sup>2</sup> )	<b>700i-12020H</b> Preisgr. A150 (m <sup>2</sup> )	<b>700i-18120H</b> Preisgr. A94 (m <sup>2</sup> )	<b>700i-41550HK</b> Preisgr. A150 (m <sup>2</sup> )	<b>700i-12050H</b> Preisgr. A150 (m <sup>2</sup> )	<b>700i-42550HK</b> Preisgr. A150 (m <sup>2</sup> )
neutral 10 (aktivweiß matt)	<b>701i-18210H</b> Preisgr. A150 (m <sup>2</sup> )	<b>701i-12020H</b> Preisgr. A150 (m <sup>2</sup> )	<b>701i-18120H</b> Preisgr. A94 (m <sup>2</sup> )	<b>701i-41550HK</b> Preisgr. A150 (m <sup>2</sup> )	<b>701i-12050H</b> Preisgr. A150 (m <sup>2</sup> )	<b>701i-42550HK</b> Preisgr. A150 (m <sup>2</sup> )
neutral 9 (weißgrau)	<b>552119-18210H<sup>3</sup></b> Preisgr. A209 (m <sup>2</sup> )	<b>552119-12020H<sup>3</sup></b> Preisgr. A209 (m <sup>2</sup> )	<b>552119-18120H</b> Preisgr. A125 (m <sup>2</sup> )	<b>552119-41550HK<sup>3</sup></b> Preisgr. A209 (m <sup>2</sup> )	<b>552119-12050H<sup>3</sup></b> Preisgr. A209 (m <sup>2</sup> )	<b>552119-42550HK<sup>3</sup></b> Preisgr. A209 (m <sup>2</sup> )
neutral 8 (lichtgrau)	<b>552118-18210H</b> Preisgr. A209 (m <sup>2</sup> )	<b>552118-12020H<sup>3</sup></b> Preisgr. A209 (m <sup>2</sup> )	<b>552118-18120H</b> Preisgr. A125 (m <sup>2</sup> )	<b>552118-41550HK<sup>3</sup></b> Preisgr. A209 (m <sup>2</sup> )	<b>552118-12050H<sup>3</sup></b> Preisgr. A209 (m <sup>2</sup> )	<b>552118-42550HK<sup>3</sup></b> Preisgr. A209 (m <sup>2</sup> )
neutral 7 (kieselgrau)	<b>552117-18210H</b> Preisgr. A177 (m <sup>2</sup> )	<b>552117-12020H<sup>3</sup></b> Preisgr. A209 (m <sup>2</sup> )	<b>552117-18120H</b> Preisgr. A125 (m <sup>2</sup> )	<b>552117-41550HK<sup>3</sup></b> Preisgr. A209 (m <sup>2</sup> )	<b>552117-12050H</b> Preisgr. A177 (m <sup>2</sup> )	<b>552117-42550HK<sup>3</sup></b> Preisgr. A209 (m <sup>2</sup> )
neutral 6 (perlgrau)	<b>552116-18210H<sup>3</sup></b> Preisgr. A209 (m <sup>2</sup> )	<b>552116-12020H<sup>3</sup></b> Preisgr. A209 (m <sup>2</sup> )	<b>552116-18120H</b> Preisgr. A125 (m <sup>2</sup> )	<b>552116-41550HK<sup>3</sup></b> Preisgr. A209 (m <sup>2</sup> )	<b>552116-12050H<sup>3</sup></b> Preisgr. A209 (m <sup>2</sup> )	<b>552116-42550HK<sup>3</sup></b> Preisgr. A209 (m <sup>2</sup> )
neutral 5 (basaltgrau)	<b>552115-18210H<sup>3</sup></b> Preisgr. A209 (m <sup>2</sup> )	<b>552115-12020H<sup>3</sup></b> Preisgr. A209 (m <sup>2</sup> )	<b>552115-18120H<sup>3</sup></b> Preisgr. A150 (m <sup>2</sup> )	<b>552115-41550HK<sup>3</sup></b> Preisgr. A209 (m <sup>2</sup> )	<b>552115-12050H<sup>3</sup></b> Preisgr. A209 (m <sup>2</sup> )	<b>552115-42550HK<sup>3</sup></b> Preisgr. A209 (m <sup>2</sup> )
neutral 4 (graphitschwarz)	<b>552114-18210H<sup>3/4</sup></b> Preisgr. A209 (m <sup>2</sup> )	<b>552114-12020H<sup>3/4</sup></b> Preisgr. A209 (m <sup>2</sup> )	<b>552114-18120H<sup>3/4</sup></b> Preisgr. A150 (m <sup>2</sup> )	<b>552114-41550HK<sup>3/4</sup></b> Preisgr. A209 (m <sup>2</sup> )	<b>552114-12050H<sup>3/4</sup></b> Preisgr. A209 (m <sup>2</sup> )	<b>552114-42550HK<sup>4</sup></b> Preisgr. A177 (m <sup>2</sup> )
neutral 3 (asphaltschwarz)	<b>552113-18210H<sup>3</sup></b> Preisgr. A209 (m <sup>2</sup> )	<b>552113-12020H<sup>3</sup></b> Preisgr. A209 (m <sup>2</sup> )	<b>552113-18120H</b> Preisgr. A125 (m <sup>2</sup> )	<b>552113-41550HK<sup>3</sup></b> Preisgr. A209 (m <sup>2</sup> )	<b>552113-12050H<sup>3</sup></b> Preisgr. A209 (m <sup>2</sup> )	<b>552113-42550HK<sup>3</sup></b> Preisgr. A209 (m <sup>2</sup> )
neutral 2 (anthrazit)	<b>552112-18210H</b> Preisgr. A177 (m <sup>2</sup> )	<b>552112-12020H<sup>3</sup></b> Preisgr. A209 (m <sup>2</sup> )	<b>552112-18120H</b> Preisgr. A125 (m <sup>2</sup> )	<b>552112-41550HK<sup>3</sup></b> Preisgr. A209 (m <sup>2</sup> )	<b>552112-12050H</b> Preisgr. A177 (m <sup>2</sup> )	<b>552112-42550HK</b> Preisgr. A177 (m <sup>2</sup> )
neutral 1 (tiefschwarz)	<b>5716i-18210H<sup>4</sup></b> Preisgr. A177 (m <sup>2</sup> )	<b>5716i-12020H<sup>4</sup></b> Preisgr. A177 (m <sup>2</sup> )	<b>5716i-18120H<sup>4</sup></b> Preisgr. A125 (m <sup>2</sup> )	<b>5716-41550HK<sup>4</sup></b> Preisgr. A177 (m <sup>2</sup> )	<b>5716i-12050H<sup>4</sup></b> Preisgr. A177 (m <sup>2</sup> )	<b>5716i-42550HK<sup>4</sup></b> Preisgr. A177 (m <sup>2</sup> )
azur aktiv	<b>552001-18210H</b> Preisgr. A177 (m <sup>2</sup> )	<b>552001-12020H</b> Preisgr. A177 (m <sup>2</sup> )	<b>552001-18120H</b> Preisgr. A125 (m <sup>2</sup> )	<b>552001-41550HK</b> Preisgr. A177 (m <sup>2</sup> )	<b>552001-12050H</b> Preisgr. A177 (m <sup>2</sup> )	<b>552001-42550HK</b> Preisgr. A177 (m <sup>2</sup> )
azur hell	<b>552002-18210H</b> Preisgr. A177 (m <sup>2</sup> )	<b>552002-12020H</b> Preisgr. A177 (m <sup>2</sup> )	<b>552002-18120H</b> Preisgr. A125 (m <sup>2</sup> )	<b>552002-41550HK</b> Preisgr. A177 (m <sup>2</sup> )	<b>552002-12050H</b> Preisgr. A177 (m <sup>2</sup> )	<b>552002-42550HK</b> Preisgr. A177 (m <sup>2</sup> )
azur mittel	<b>552003-18210H</b> Preisgr. A177 (m <sup>2</sup> )	<b>552003-12020H</b> Preisgr. A177 (m <sup>2</sup> )	<b>552003-18120H</b> Preisgr. A125 (m <sup>2</sup> )	<b>552003-41550HK<sup>3</sup></b> Preisgr. A209 (m <sup>2</sup> )	<b>552003-12050H</b> Preisgr. A177 (m <sup>2</sup> )	<b>552003-42550HK</b> Preisgr. A177 (m <sup>2</sup> )
azur dunkel	<b>552004-18210H</b> Preisgr. A177 (m <sup>2</sup> )	<b>552004-12020H</b> Preisgr. A177 (m <sup>2</sup> )	<b>552004-18120H</b> Preisgr. A125 (m <sup>2</sup> )	<b>552004-41550HK<sup>3</sup></b> Preisgr. A209 (m <sup>2</sup> )	<b>552004-12050H<sup>3</sup></b> Preisgr. A209 (m <sup>2</sup> )	<b>552004-42550HK<sup>3</sup></b> Preisgr. A209 (m <sup>2</sup> )
blau aktiv	<b>552005-18210H<sup>3</sup></b> Preisgr. A209 (m <sup>2</sup> )	<b>552005-12020H</b> Preisgr. A177 (m <sup>2</sup> )	<b>552005-18120H</b> Preisgr. A125 (m <sup>2</sup> )	<b>552005-41550HK<sup>3</sup></b> Preisgr. A209 (m <sup>2</sup> )	<b>552005-12050H</b> Preisgr. A177 (m <sup>2</sup> )	<b>552005-42550HK<sup>3</sup></b> Preisgr. A209 (m <sup>2</sup> )
blau hell	<b>552006-18210H<sup>3</sup></b> Preisgr. A209 (m <sup>2</sup> )	<b>552006-12020H</b> Preisgr. A177 (m <sup>2</sup> )	<b>552006-18120H</b> Preisgr. A125 (m <sup>2</sup> )	<b>552006-41550HK<sup>3</sup></b> Preisgr. A209 (m <sup>2</sup> )	<b>552006-12050H</b> Preisgr. A177 (m <sup>2</sup> )	<b>552006-42550HK</b> Preisgr. A177 (m <sup>2</sup> )
blau mittel	<b>552007-18210H</b> Preisgr. A177 (m <sup>2</sup> )	<b>552007-12020H</b> Preisgr. A177 (m <sup>2</sup> )	<b>552007-18120H</b> Preisgr. A125 (m <sup>2</sup> )	<b>552007-41550HK<sup>3</sup></b> Preisgr. A209 (m <sup>2</sup> )	<b>552007-12050H</b> Preisgr. A177 (m <sup>2</sup> )	<b>552007-42550HK</b> Preisgr. A177 (m <sup>2</sup> )
blau dunkel	<b>552008-18210H</b> Preisgr. A177 (m <sup>2</sup> )	<b>552008-12020H<sup>3</sup></b> Preisgr. A209 (m <sup>2</sup> )	<b>552008-18120H</b> Preisgr. A125 (m <sup>2</sup> )	<b>552008-41550HK<sup>3</sup></b> Preisgr. A209 (m <sup>2</sup> )	<b>552008-12050H<sup>3</sup></b> Preisgr. A209 (m <sup>2</sup> )	<b>552008-42550HK<sup>3</sup></b> Preisgr. A209 (m <sup>2</sup> )
türkis aktiv	<b>552009-18210H</b> Preisgr. A177 (m <sup>2</sup> )	<b>552009-12020H<sup>3</sup></b> Preisgr. A209 (m <sup>2</sup> )	<b>552009-18120H</b> Preisgr. A125 (m <sup>2</sup> )	<b>552009-41550HK<sup>3</sup></b> Preisgr. A209 (m <sup>2</sup> )	<b>552009-12050H<sup>3</sup></b> Preisgr. A209 (m <sup>2</sup> )	<b>552009-42550HK<sup>3</sup></b> Preisgr. A209 (m <sup>2</sup> )
türkis hell	<b>552010-18210H</b> Preisgr. A177 (m <sup>2</sup> )	<b>552010-12020H</b> Preisgr. A177 (m <sup>2</sup> )	<b>552010-18120H</b> Preisgr. A125 (m <sup>2</sup> )	<b>552010-41550HK<sup>3</sup></b> Preisgr. A209 (m <sup>2</sup> )	<b>552010-12050H<sup>3</sup></b> Preisgr. A209 (m <sup>2</sup> )	<b>552010-42550HK<sup>3</sup></b> Preisgr. A209 (m <sup>2</sup> )
türkis mittel	<b>552011-18210H</b> Preisgr. A177 (m <sup>2</sup> )	<b>552011-12020H</b> Preisgr. A177 (m <sup>2</sup> )	<b>552011-18120H</b> Preisgr. A125 (m <sup>2</sup> )	<b>552011-41550HK<sup>3</sup></b> Preisgr. A209 (m <sup>2</sup> )	<b>552011-12050H</b> Preisgr. A177 (m <sup>2</sup> )	<b>552011-42550HK<sup>3</sup></b> Preisgr. A209 (m <sup>2</sup> )
türkis dunkel	<b>552012-18210H<sup>4</sup></b> Preisgr. A177 (m <sup>2</sup> )	<b>552012-12020H<sup>4</sup></b> Preisgr. A177 (m <sup>2</sup> )	<b>552012-18120H<sup>4</sup></b> Preisgr. A125 (m <sup>2</sup> )	<b>552012-41550HK<sup>3/4</sup></b> Preisgr. A209 (m <sup>2</sup> )	<b>552012-12050H<sup>3/4</sup></b> Preisgr. A209 (m <sup>2</sup> )	<b>552012-42550HK<sup>3/4</sup></b> Preisgr. A209 (m <sup>2</sup> )



<sup>1</sup>  rektifiziert

<sup>2</sup> Überglasierte Kanten / Ecken siehe S. 105

<sup>3</sup>  Auftragsfertigung: Rückgabe und/oder Stornierung bestellter Ware nicht möglich.

<sup>4</sup> produktionsbedingte Farbabweichungen zum Standard sind möglich.

<sup>5</sup> Ausnahme neutral 10 (aktivweiß glzd.): eben, glänzend

## Überglasierte Kanten/Ecken<sup>1</sup> Boden-/Wandfliesen

6,2 x 25 cm<sup>2</sup>



6,2 x 25 cm<sup>2</sup>



12,5 x 12,5 cm<sup>2</sup>



12,5 x 25 cm<sup>2</sup>



12,5 x 25 cm<sup>2</sup>



25 x 25 cm<sup>2</sup>



überglasierte  
Ecke links

überglasierte  
Ecke rechts

überglasierte  
Ecke links

überglasierte  
Ecke links

überglasierte  
Ecke rechts

überglasierte  
Ecke links

18213H	18214H	12023H	18123H	18124H	12053H	Beanspruchungsgruppe	
6,2 x 25 / 2 1/2 x 10	6,2 x 25 / 2 1/2 x 10	12,5 x 12,5 / 5 x 5	12,5 x 25 / 5 x 10	12,5 x 25 / 5 x 10	25 x 25 / 10 x 10		Formatnummer
56 x 244 x 6 mm	56 x 244 x 6 mm	119 x 119 x 6 mm	119 x 244 x 6 mm	119 x 244 x 6 mm	244 x 244 x 6 mm		Nennmaß - cm/in
eben, seidenmatt <sup>4</sup>	eben, seidenmatt <sup>4</sup>	eben, seidenmatt <sup>4</sup>	eben, seidenmatt <sup>4</sup>	eben, seidenmatt <sup>4</sup>	eben, seidenmatt <sup>4</sup>		Herstellmaß
64,000	64,000	64,000	32,000	32,000	16,000		Oberfläche
10,880	10,880	12,160	12,160	12,160	12,800		m <sup>2</sup> - Stück
88	88	88	44	44	18		m <sup>2</sup> - kg
1,375	1,375	1,375	1,375	1,375	1,125		Paket - Stück
14,960	14,960	16,720	16,720	16,720	14,400		Paket - m <sup>2</sup>
132,000	132,000	115,500	115,500	115,500	91,125		Paket - kg
1.436,160	1.436,160	1.404,480	1.404,480	1.404,480	1.166,400	Palette - m <sup>2</sup>	
Alb	Alb	Alb	Alb	Alb	Alb	Palette - kg	
<b>700i-18213</b> Preisgr. A150 (m <sup>2</sup> )	<b>700i-18214</b> Preisgr. A150 (m <sup>2</sup> )	<b>700i-12023</b> Preisgr. A150 (m <sup>2</sup> )	<b>700i-18123</b> Preisgr. A94 (m <sup>2</sup> )	<b>700i-18124H<sup>2</sup></b> Preisgr. A94 (m <sup>2</sup> )	<b>700i-12053H<sup>2</sup></b> Preisgr. A150 (m <sup>2</sup> )	4 neutral 10 (aktivweiß glzd.)	
<b>701i-18213</b> Preisgr. A150 (m <sup>2</sup> )	<b>701i-18214</b> Preisgr. A150 (m <sup>2</sup> )	<b>701i-12023</b> Preisgr. A150 (m <sup>2</sup> )	<b>701i-18123</b> Preisgr. A94 (m <sup>2</sup> )	<b>701i-18124H<sup>2</sup></b> Preisgr. A94 (m <sup>2</sup> )	<b>701i-12053H<sup>2</sup></b> Preisgr. A150 (m <sup>2</sup> )	4 neutral 10 (aktivweiß matt)	
<b>5716i-18213H<sup>3</sup></b> Preisgr. A177 (m <sup>2</sup> )	<b>5716i-18214H<sup>3</sup></b> Preisgr. A177 (m <sup>2</sup> )	<b>5716i-12023H<sup>3</sup></b> Preisgr. A177 (m <sup>2</sup> )	<b>5716i-18123H<sup>3</sup></b> Preisgr. A125 (m <sup>2</sup> )	<b>5716i-18124H<sup>3</sup></b> Preisgr. A125 (m <sup>2</sup> )	<b>5716i-12053H<sup>3</sup></b> Preisgr. A177 (m <sup>2</sup> )	1 neutral 1 (tiefschwarz)	
<b>552001-18213</b> Preisgr. A177 (m <sup>2</sup> )	<b>552001-18214</b> Preisgr. A177 (St.)	<b>552001-12023</b> Preisgr. A177 (m <sup>2</sup> )	<b>552001-18123</b> Preisgr. A125 (m <sup>2</sup> )	<b>552001-18124</b> Preisgr. A125 (m <sup>2</sup> )	<b>552001-12053</b> Preisgr. A177 (m <sup>2</sup> )	2 azur aktiv	
<b>552002-18213</b> Preisgr. A177 (m <sup>2</sup> )	<b>552002-18214</b> Preisgr. A177 (m <sup>2</sup> )	<b>552002-12023</b> Preisgr. A177 (m <sup>2</sup> )	<b>552002-18123H</b> Preisgr. A125 (m <sup>2</sup> )	<b>552002-18124H</b> Preisgr. A125 (m <sup>2</sup> )	<b>552002-12053</b> Preisgr. A177 (m <sup>2</sup> )	4 azur hell	



<sup>1</sup> weitere Farben auf Anfrage lieferbar

<sup>2</sup> Auftragsfertigung: Rückgabe und/oder Stornierung bestellter Ware nicht möglich.

<sup>3</sup> Produktionsbedingte Farbabweichung zum Standard möglich.

<sup>4</sup> Ausnahme neutral 10 (aktivweiß glzd.): eben, glänzend



Überglasierte Kanten  
auf Anfrage lieferbar:



Grundformat-Nr. statt  
Endziffer 0 Endziffer ...

... 3 = Ecke links

... 4 = Ecke rechts

überglasierte Kanten

Beispiel: Grundformat-Nr. 18120 = 119 x 244 x 6 mm,  
Format-Nr. 18123 = überglasierte Ecke links

Boden-/Wandfliesen

6,2 x 25 cm<sup>2</sup>



12,5 x 12,5 cm<sup>2</sup>



12,5 x 25 cm<sup>2</sup>



12,5 x 50 cm<sup>1</sup>



25 x 25 cm<sup>2</sup>



25 x 50 cm<sup>1</sup>

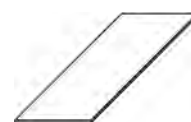

Lieferung als Doppel-  
fliesen; müssen örtlich  
gebrochen werden

Lieferung als Doppel-  
fliesen; müssen örtlich  
gebrochen werden

Formatnummer	18210H	12020H	18120H	41550HK	12050H	42550HK
Nennmaß - cm/in	6,2 x 25 / 2 1/2 x 10	12,5 x 12,5 / 5 x 5	12,5 x 25 / 5 x 10	12,5 x 50 / 5 x 20	25 x 25 / 10 x 10	25 x 50 / 10 x 20
Herstellmaß	56 x 244 x 6 mm	119 x 119 x 6 mm	119 x 244 x 6 mm	119 x 494 x 8 mm	244 x 244 x 6 mm	244 x 494 x 8 mm
Oberfläche	eben, seidenmatt	eben, seidenmatt	eben, seidenmatt	eben, seidenmatt	eben, seidenmatt	eben, seidenmatt
m <sup>2</sup> - Stück	64,000	64,000	32,000	16,000	16,000	8,000
m <sup>2</sup> - kg	10,880	12,160	12,160	17,040	12,800	17,040
Paket - Stück	88	88	44	8	18	9
Paket - m <sup>2</sup>	1,375	1,375	1,375	0,500	1,125	1,125
Paket - kg	14,960	16,720	16,720	8,520	14,400	19,170
Palette - m <sup>2</sup>	132,000	115,500	115,500	55,000	91,125	40,500
Palette - kg	1.436,160	1.404,480	1.404,480	937,200	1.166,400	690,120
Produktnorm	Alb	Alb	Alb	Alb	Alb	Alb
grün aktiv	2 552013-18210H Preisgr. A177 (m <sup>2</sup> )	552013-12020H Preisgr. A177 (m <sup>2</sup> )	552013-18120H Preisgr. A125 (m <sup>2</sup> )	552013-41550HK <sup>3</sup> Preisgr. A209 (m <sup>2</sup> )	552013-12050H <sup>3</sup> Preisgr. A209 (m <sup>2</sup> )	552013-42550HK <sup>3</sup> Preisgr. A209 (m <sup>2</sup> )
grün hell	4 552014-18210H Preisgr. A177 (m <sup>2</sup> )	552014-12020H Preisgr. A177 (m <sup>2</sup> )	552014-18120H Preisgr. A125 (m <sup>2</sup> )	552014-41550HK <sup>3</sup> Preisgr. A209 (m <sup>2</sup> )	552014-12050H Preisgr. A177 (m <sup>2</sup> )	552014-42550HK <sup>3</sup> Preisgr. A209 (m <sup>2</sup> )
grün mittel	3 552015-18210H Preisgr. A177 (m <sup>2</sup> )	552015-12020H Preisgr. A177 (m <sup>2</sup> )	552015-18120H Preisgr. A125 (m <sup>2</sup> )	552015-41550HK <sup>3</sup> Preisgr. A209 (m <sup>2</sup> )	552015-12050H Preisgr. A177 (m <sup>2</sup> )	552015-42550HK Preisgr. A177 (m <sup>2</sup> )
grün dunkel	2 552016-18210H Preisgr. A177 (m <sup>2</sup> )	552016-12020H Preisgr. A177 (m <sup>2</sup> )	552016-18120H Preisgr. A125 (m <sup>2</sup> )	552016-41550HK <sup>3</sup> Preisgr. A209 (m <sup>2</sup> )	552016-12050H Preisgr. A177 (m <sup>2</sup> )	552016-42550HK <sup>3</sup> Preisgr. A209 (m <sup>2</sup> )
gelb aktiv	2 552017-18210H <sup>3/4</sup> Preisgr. A209 (m <sup>2</sup> )	552017-12020H <sup>3/4</sup> Preisgr. A209 (m <sup>2</sup> )	552017-18120H <sup>4</sup> Preisgr. A125 (m <sup>2</sup> )	552017-41550HK <sup>3/4</sup> Preisgr. A209 (m <sup>2</sup> )	552017-12050H <sup>3/4</sup> Preisgr. A209 (m <sup>2</sup> )	552017-42550HK <sup>3/4</sup> Preisgr. A209 (m <sup>2</sup> )
gelb hell	4 552018-18210H <sup>3</sup> Preisgr. A209 (m <sup>2</sup> )	552018-12020H Preisgr. A177 (m <sup>2</sup> )	552018-18120H Preisgr. A125 (m <sup>2</sup> )	552018-41550HK <sup>3</sup> Preisgr. A209 (m <sup>2</sup> )	552018-12050H Preisgr. A177 (m <sup>2</sup> )	552018-42550HK Preisgr. A177 (m <sup>2</sup> )
gelb mittel	3 552019-18210H Preisgr. A177 (m <sup>2</sup> )	552019-12020H Preisgr. A177 (m <sup>2</sup> )	552019-18120H Preisgr. A125 (m <sup>2</sup> )	552019-41550HK <sup>3</sup> Preisgr. A209 (m <sup>2</sup> )	552019-12050H Preisgr. A177 (m <sup>2</sup> )	552019-42550HK <sup>3</sup> Preisgr. A209 (m <sup>2</sup> )
gelb dunkel	2 552020-18210H <sup>4</sup> Preisgr. A177 (m <sup>2</sup> )	552020-12020H <sup>3/4</sup> Preisgr. A209 (m <sup>2</sup> )	552020-18120H <sup>4</sup> Preisgr. A125 (m <sup>2</sup> )	552020-41550HK <sup>3/4</sup> Preisgr. A209 (m <sup>2</sup> )	552020-12050H <sup>3/4</sup> Preisgr. A209 (m <sup>2</sup> )	552020-42550HK <sup>3/4</sup> Preisgr. A209 (m <sup>2</sup> )
ocker aktiv	2 552021-18210H <sup>3/4</sup> Preisgr. A209 (m <sup>2</sup> )	552021-12020H <sup>3/4</sup> Preisgr. A209 (m <sup>2</sup> )	552021-18120H <sup>3/4</sup> Preisgr. A150 (m <sup>2</sup> )	552021-41550HK <sup>3/4</sup> Preisgr. A209 (m <sup>2</sup> )	552021-12050H <sup>3/4</sup> Preisgr. A209 (m <sup>2</sup> )	552021-42550HK <sup>3/4</sup> Preisgr. A209 (m <sup>2</sup> )
ocker hell	4 552022-18210H Preisgr. A177 (m <sup>2</sup> )	552022-12020H <sup>3</sup> Preisgr. A209 (m <sup>2</sup> )	552022-18120H <sup>3</sup> Preisgr. A150 (m <sup>2</sup> )	552022-41550HK <sup>3</sup> Preisgr. A209 (m <sup>2</sup> )	552022-12050H <sup>3</sup> Preisgr. A209 (m <sup>2</sup> )	552022-42550HK <sup>3</sup> Preisgr. A209 (m <sup>2</sup> )
ocker mittel	3 552023-18210H <sup>3</sup> Preisgr. A209 (m <sup>2</sup> )	552023-12020H <sup>3</sup> Preisgr. A209 (m <sup>2</sup> )	552023-18120H Preisgr. A125 (m <sup>2</sup> )	552023-41550HK <sup>3</sup> Preisgr. A209 (m <sup>2</sup> )	552023-12050H <sup>3</sup> Preisgr. A209 (m <sup>2</sup> )	552023-42550HK <sup>3</sup> Preisgr. A209 (m <sup>2</sup> )
ocker dunkel	2 552024-18210H <sup>3</sup> Preisgr. A209 (m <sup>2</sup> )	552024-12020H <sup>3</sup> Preisgr. A209 (m <sup>2</sup> )	552024-18120H Preisgr. A125 (m <sup>2</sup> )	552024-41550HK <sup>3</sup> Preisgr. A209 (m <sup>2</sup> )	552024-12050H <sup>3</sup> Preisgr. A209 (m <sup>2</sup> )	552024-42550HK <sup>3</sup> Preisgr. A209 (m <sup>2</sup> )
lachs aktiv	2 552025-18210H <sup>4</sup> Preisgr. A177 (m <sup>2</sup> )	552025-12020H <sup>3/4</sup> Preisgr. A209 (m <sup>2</sup> )	552025-18120H <sup>3/4</sup> Preisgr. A150 (m <sup>2</sup> )	552025-41550HK <sup>3/4</sup> Preisgr. A209 (m <sup>2</sup> )	552025-12050H <sup>3/4</sup> Preisgr. A209 (m <sup>2</sup> )	552025-42550HK <sup>3/4</sup> Preisgr. A209 (m <sup>2</sup> )
lachs hell	4 552026-18210H Preisgr. A177 (m <sup>2</sup> )	552026-12020H <sup>3</sup> Preisgr. A209 (m <sup>2</sup> )	552026-18120H Preisgr. A125 (m <sup>2</sup> )	552026-41550HK <sup>3</sup> Preisgr. A209 (m <sup>2</sup> )	552026-12050H <sup>3</sup> Preisgr. A209 (m <sup>2</sup> )	552026-42550HK <sup>3</sup> Preisgr. A209 (m <sup>2</sup> )
lachs mittel	3 552027-18210H Preisgr. A177 (m <sup>2</sup> )	552027-12020H <sup>3</sup> Preisgr. A209 (m <sup>2</sup> )	552027-18120H <sup>3</sup> Preisgr. A150 (m <sup>2</sup> )	552027-41550HK <sup>3</sup> Preisgr. A209 (m <sup>2</sup> )	552027-12050H Preisgr. A177 (m <sup>2</sup> )	552027-42550HK <sup>3</sup> Preisgr. A209 (m <sup>2</sup> )
lachs dunkel	2 552028-18210H <sup>3</sup> Preisgr. A209 (m <sup>2</sup> )	552028-12020H <sup>3</sup> Preisgr. A209 (m <sup>2</sup> )	552028-18120H <sup>3</sup> Preisgr. A150 (m <sup>2</sup> )	552028-41550HK <sup>3</sup> Preisgr. A209 (m <sup>2</sup> )	552028-12050H <sup>3</sup> Preisgr. A209 (m <sup>2</sup> )	552028-42550HK <sup>3</sup> Preisgr. A209 (m <sup>2</sup> )
oxidrot aktiv	2 552029-18210H Preisgr. A177 (m <sup>2</sup> )	552029-12020H <sup>3</sup> Preisgr. A209 (m <sup>2</sup> )	552029-18120H Preisgr. A125 (m <sup>2</sup> )	552029-41550HK <sup>3</sup> Preisgr. A209 (m <sup>2</sup> )	552029-12050H Preisgr. A177 (m <sup>2</sup> )	552029-42550HK <sup>3</sup> Preisgr. A209 (m <sup>2</sup> )
oxidrot hell	4 552030-18210H <sup>3</sup> Preisgr. A209 (m <sup>2</sup> )	552030-12020H <sup>3</sup> Preisgr. A209 (m <sup>2</sup> )	552030-18120H <sup>3</sup> Preisgr. A150 (m <sup>2</sup> )	552030-41550HK <sup>3</sup> Preisgr. A209 (m <sup>2</sup> )	552030-12050H Preisgr. A177 (m <sup>2</sup> )	552030-42550HK <sup>3</sup> Preisgr. A209 (m <sup>2</sup> )
oxidrot mittel	3 552031-18210H Preisgr. A177 (m <sup>2</sup> )	552031-12020H <sup>3</sup> Preisgr. A209 (m <sup>2</sup> )	552031-18120H <sup>3</sup> Preisgr. A150 (m <sup>2</sup> )	552031-41550HK <sup>3</sup> Preisgr. A209 (m <sup>2</sup> )	552031-12050H Preisgr. A177 (m <sup>2</sup> )	552031-42550HK <sup>3</sup> Preisgr. A209 (m <sup>2</sup> )
oxidrot dunkel	2 552032-18210H Preisgr. A177 (m <sup>2</sup> )	552032-12020H <sup>3</sup> Preisgr. A209 (m <sup>2</sup> )	552032-18120H Preisgr. A125 (m <sup>2</sup> )	552032-41550HK <sup>3</sup> Preisgr. A209 (m <sup>2</sup> )	552032-12050H <sup>3</sup> Preisgr. A209 (m <sup>2</sup> )	552032-42550HK <sup>3</sup> Preisgr. A209 (m <sup>2</sup> )



1 rektifiziert

2 Überglasierte Kanten / Ecken siehe S. 105

3 Auftragsfertigung: Rückgabe und/oder Stormierung bestellter Ware nicht möglich.

4 produktionsbedingte Farbabweichungen zum Standard sind möglich.

**Boden-/Wandfliesen**

6,2 x 25 cm<sup>2</sup>



12,5 x 12,5 cm<sup>2</sup>



12,5 x 25 cm<sup>2</sup>



12,5 x 50 cm<sup>1</sup>



25 x 25 cm<sup>2</sup>



25 x 50 cm<sup>1</sup>



Lieferung als Doppel-  
fliesen; müssen örtlich  
gebrochen werden

Lieferung als Doppel-  
fliesen; müssen örtlich  
gebrochen werden



18210H	12020H	18120H	41550HK	12050H	42550HK	Beanspruchungsgruppe	Formatnummer
<b>6,2 x 25 / 2 1/2 x 10</b>	<b>12,5 x 12,5 / 5 x 5</b>	<b>12,5 x 25 / 5 x 10</b>	<b>12,5 x 50 / 5 x 20</b>	<b>25 x 25 / 10 x 10</b>	<b>25 x 50 / 10 x 20</b>		
56 x 244 x 6 mm	119 x 119 x 6 mm	119 x 244 x 6 mm	119 x 494 x 8 mm	244 x 244 x 6 mm	244 x 494 x 8 mm		Herstellmaß
eben, seidenmatt <sup>6</sup>	eben, seidenmatt <sup>6</sup>	eben, seidenmatt <sup>6</sup>	eben, seidenmatt <sup>6</sup>	eben, seidenmatt <sup>6</sup>	eben, seidenmatt <sup>6</sup>		Oberfläche
64,000	64,000	32,000	16,000	16,000	8,000		m <sup>2</sup> - Stück
10,880	12,160	12,160	17,040	12,800	17,040		m <sup>2</sup> - kg
88	88	44	8	18	9		Paket - Stück
1,375	1,375	1,375	0,500	1,125	1,125		Paket - m <sup>2</sup>
14,960	16,720	16,720	8,520	14,400	19,170		Paket - kg
132,000	115,500	115,500	55,000	91,125	40,500		Palette - m <sup>2</sup>
1.436,160	1.404,480	1.404,480	937,200	1.166,400	690,120		Palette - kg
Alb	Alb	Alb	Alb	Alb	Alb		Produktnorm
<b>552033-18210H</b>	<b>552033-12020H<sup>3</sup></b>	<b>552033-18120H</b>	<b>552033-41550HK<sup>3</sup></b>	<b>552033-12050H<sup>3</sup></b>	<b>552033-42550HK<sup>3</sup></b>	2	
Preisgr. A177 (m <sup>2</sup> )	Preisgr. A209 (m <sup>2</sup> )	Preisgr. A125 (m <sup>2</sup> )	Preisgr. A209 (m <sup>2</sup> )	Preisgr. A209 (m <sup>2</sup> )	Preisgr. A209 (m <sup>2</sup> )		steingrau aktiv
<b>552034-18210H<sup>3</sup></b>	<b>552034-12020H<sup>3</sup></b>	<b>552034-18120H<sup>3</sup></b>	<b>552034-41550HK<sup>3</sup></b>	<b>552034-12050H<sup>3</sup></b>	<b>552034-42550HK<sup>3</sup></b>	4	
Preisgr. A209 (m <sup>2</sup> )	Preisgr. A209 (m <sup>2</sup> )	Preisgr. A150 (m <sup>2</sup> )	Preisgr. A209 (m <sup>2</sup> )	Preisgr. A209 (m <sup>2</sup> )	Preisgr. A209 (m <sup>2</sup> )		steingrau hell
<b>552035-18210H</b>	<b>552035-12020H</b>	<b>552035-18120H</b>	<b>552035-41550HK<sup>3</sup></b>	<b>552035-12050H<sup>3</sup></b>	<b>552035-42550HK<sup>3</sup></b>	3	
Preisgr. A177 (m <sup>2</sup> )	Preisgr. A177 (m <sup>2</sup> )	Preisgr. A125 (m <sup>2</sup> )	Preisgr. A209 (m <sup>2</sup> )	Preisgr. A209 (m <sup>2</sup> )	Preisgr. A209 (m <sup>2</sup> )		steingrau mittel
<b>552036-18210H<sup>3</sup></b>	<b>552036-12020H<sup>3</sup></b>	<b>552036-18120H</b>	<b>552036-41550HK<sup>3</sup></b>	<b>552036-12050H<sup>3</sup></b>	<b>552036-42550HK<sup>3</sup></b>	2	
Preisgr. A209 (m <sup>2</sup> )	Preisgr. A209 (m <sup>2</sup> )	Preisgr. A125 (m <sup>2</sup> )	Preisgr. A209 (m <sup>2</sup> )	Preisgr. A209 (m <sup>2</sup> )	Preisgr. A209 (m <sup>2</sup> )		steingrau dunkel
<b>552037-18210H<sup>3</sup></b>	<b>552037-12020H<sup>3</sup></b>	<b>552037-18120H</b>	<b>552037-41550HK<sup>3</sup></b>	<b>552037-12050H<sup>3</sup></b>	<b>552037-42550HK<sup>3</sup></b>	2	
Preisgr. A209 (m <sup>2</sup> )	Preisgr. A209 (m <sup>2</sup> )	Preisgr. A125 (m <sup>2</sup> )	Preisgr. A209 (m <sup>2</sup> )	Preisgr. A209 (m <sup>2</sup> )	Preisgr. A209 (m <sup>2</sup> )		sandgrau aktiv
<b>552038-18210H</b>	<b>552038-12020H</b>	<b>552038-18120H</b>	<b>552038-41550HK<sup>3</sup></b>	<b>552038-12050H<sup>3</sup></b>	<b>552038-42550HK<sup>3</sup></b>	4	
Preisgr. A177 (m <sup>2</sup> )	Preisgr. A177 (m <sup>2</sup> )	Preisgr. A125 (m <sup>2</sup> )	Preisgr. A209 (m <sup>2</sup> )	Preisgr. A177 (m <sup>2</sup> )	Preisgr. A209 (m <sup>2</sup> )		sandgrau hell
<b>552039-18210H<sup>3</sup></b>	<b>552039-12020H<sup>3</sup></b>	<b>552039-18120H</b>	<b>552039-41550HK<sup>3</sup></b>	<b>552039-12050H<sup>3</sup></b>	<b>552039-42550HK<sup>3</sup></b>	3	
Preisgr. A209 (m <sup>2</sup> )	Preisgr. A209 (m <sup>2</sup> )	Preisgr. A125 (m <sup>2</sup> )	Preisgr. A209 (m <sup>2</sup> )	Preisgr. A209 (m <sup>2</sup> )	Preisgr. A209 (m <sup>2</sup> )		sandgrau mittel
<b>552040-18210H<sup>3</sup></b>	<b>552040-12020H<sup>3</sup></b>	<b>552040-18120H</b>	<b>552040-41550HK<sup>3</sup></b>	<b>552040-12050H<sup>3</sup></b>	<b>552040-42550HK</b>	2	
Preisgr. A209 (m <sup>2</sup> )	Preisgr. A209 (m <sup>2</sup> )	Preisgr. A125 (m <sup>2</sup> )	Preisgr. A209 (m <sup>2</sup> )	Preisgr. A209 (m <sup>2</sup> )	Preisgr. A177 (m <sup>2</sup> )		sandgrau dunkel
<b>717i-18210H<sup>3</sup></b>	<b>717i-12020H<sup>3</sup></b>	<b>717i-18120H<sup>3</sup></b>	<b>717i-41550HK<sup>3</sup></b>	<b>717i-12050H<sup>3</sup></b>	<b>717i-42550HK<sup>3</sup></b>	1	
Preisgr. A209 (m <sup>2</sup> )	Preisgr. A209 (m <sup>2</sup> )	Preisgr. A150 (m <sup>2</sup> )	Preisgr. A209 (m <sup>2</sup> )	Preisgr. A209 (m <sup>2</sup> )	Preisgr. A209 (m <sup>2</sup> )		schwarz glänzend
<b>151i-18210H<sup>3</sup></b>	<b>151i-12020H<sup>3</sup></b>	<b>151i-18120H<sup>3</sup></b>	<b>151i-41550HK<sup>3</sup></b>	<b>151i-12050H<sup>3</sup></b>	<b>151i-42550HK<sup>3</sup></b>	1	
Preisgr. A209 (m <sup>2</sup> )	Preisgr. A209 (m <sup>2</sup> )	Preisgr. A150 (m <sup>2</sup> )	Preisgr. A209 (m <sup>2</sup> )	Preisgr. A209 (m <sup>2</sup> )	Preisgr. A209 (m <sup>2</sup> )		orange glänzend
<b>150i-18210H<sup>3</sup></b>	<b>150i-12020H<sup>3</sup></b>	<b>150i-18120H<sup>3</sup></b>	<b>150i-41550HK<sup>3</sup></b>	<b>150i-12050H<sup>3</sup></b>	<b>150i-42550HK<sup>3</sup></b>	2	
Preisgr. A209 (m <sup>2</sup> )	Preisgr. A209 (m <sup>2</sup> )	Preisgr. A150 (m <sup>2</sup> )	Preisgr. A209 (m <sup>2</sup> )	Preisgr. A209 (m <sup>2</sup> )	Preisgr. A209 (m <sup>2</sup> )		zitronengelb glänzend
<b>154i-18210H<sup>3</sup></b>	<b>154i-12020H<sup>3</sup></b>	<b>154i-18120H<sup>3</sup></b>	<b>154i-41550HK<sup>3</sup></b>	<b>154i-12050H<sup>3</sup></b>	<b>154i-42550HK<sup>3</sup></b>	1	
Preisgr. A209 (m <sup>2</sup> )	Preisgr. A209 (m <sup>2</sup> )	Preisgr. A150 (m <sup>2</sup> )	Preisgr. A209 (m <sup>2</sup> )	Preisgr. A209 (m <sup>2</sup> )	Preisgr. A209 (m <sup>2</sup> )		kontrastrot glänzend
<b>144-18210<sup>3/5</sup></b>	<b>144-12020<sup>3/5</sup></b>	<b>144-18120<sup>3/5</sup></b>	<b>144-41550K<sup>3/5</sup></b>	<b>144-12050<sup>3/5</sup></b>	<b>144-42550K<sup>3/5</sup></b>	1	
Preisgr. A209 (m <sup>2</sup> )	Preisgr. A209 (m <sup>2</sup> )	Preisgr. A150 (m <sup>2</sup> )	Preisgr. A209 (m <sup>2</sup> )	Preisgr. A209 (m <sup>2</sup> )	Preisgr. A209 (m <sup>2</sup> )		intensivblau glänzend
<b>152i-18210H<sup>3</sup></b>	<b>152i-12020H<sup>3</sup></b>	<b>152i-18120H<sup>3</sup></b>	<b>152i-41550HK<sup>3</sup></b>	<b>152i-12050H<sup>3</sup></b>	<b>152i-42550HK<sup>3</sup></b>	2	
Preisgr. A209 (m <sup>2</sup> )	Preisgr. A209 (m <sup>2</sup> )	Preisgr. A150 (m <sup>2</sup> )	Preisgr. A209 (m <sup>2</sup> )	Preisgr. A209 (m <sup>2</sup> )	Preisgr. A209 (m <sup>2</sup> )		apfelgrün glänzend
<b>153i-18210H<sup>3</sup></b>	<b>153i-12020H<sup>3</sup></b>	<b>153i-18120H<sup>3</sup></b>	<b>153i-41550HK<sup>3</sup></b>	<b>153i-12050H<sup>3</sup></b>	<b>153i-42550HK<sup>3</sup></b>	1	
Preisgr. A209 (m <sup>2</sup> )	Preisgr. A209 (m <sup>2</sup> )	Preisgr. A150 (m <sup>2</sup> )	Preisgr. A209 (m <sup>2</sup> )	Preisgr. A209 (m <sup>2</sup> )	Preisgr. A209 (m <sup>2</sup> )		violett glänzend



<sup>2</sup> Überglasierte Kanten / Ecken siehe S. 105

<sup>3</sup> Auftragsfertigung: Rückgabe und/oder Stornierung bestellter Ware nicht möglich.



<sup>4</sup> produktionsbedingte Farbabweichungen zum Standard sind möglich

<sup>5</sup> ohne Hytect-Veredelung

<sup>6</sup> Ausnahme: Kontrastfarben schwarz, orange, zitronengelb, kontrastrot, intensivblau, apfelgrün, violett: eben, glänzend



Überglasierte Kanten  
auf Anfrage lieferbar:



Grundformat-Nr. statt  
Endziffer 0 Endziffer ...

... 3 = Ecke links

... 4 = Ecke rechts

überglasierte Kanten

Beispiel: Grundformat-Nr. 18120 = 119 x 244 x 6 mm,  
Format-Nr. 18123 = überglasierte Ecke links



Projekt: Solebad / Standort: Werne, Deutschland / Architekt: Geising + Böker GmbH, Büro Vechta /  
Serie: Chroma non-slip, Chroma Pool / Foto: Jochen Stüber





Trittsicherheit „B“

-/B



weiß / neutral 10  
(aktivweiß)



neutral 9  
(weißgrau)



neutral 8  
(lichtgrau)



553117 neutral 7  
(kieselgrau)



neutral 6  
(perlgrau)



neutral 5  
(basaltgrau)



neutral 4  
(graphitschwarz)



neutral 3  
(asphaltschwarz)



neutral 2  
(anthrazit)



schwarz / neutral 1  
(tiefschwarz)

-/B



azur dunkel



blau dunkel



grün dunkel



steingrau dunkel



sandgrau dunkel



azur mittel



blau mittel



türkis mittel



grün mittel



gelb mittel



ocker mittel



lachs mittel



oxidrot mittel



steingrau mittel



sandgrau mittel



azur hell



blau hell



türkis hell



grün hell



gelb hell



lachs hell



steingrau hell



sandgrau hell

-/B



azur aktiv



steingrau aktiv



sandgrau aktiv

-/B

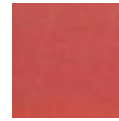

kontrastrot



Bodenfliese  
12,5 x 12,5 cm



Bodenfliese  
12,5 x 25 cm



Bodenfliese  
25 x 25 cm

  
Auf Anfrage sind  
weitere Farben  
der Serie Chroma  
als non-slip Glasur  
in 6 mm Fugenbreite  
lieferbar.



Trittsicherheit „B“

Bodenfliesen

12,5 x 12,5 cm<sup>2</sup>



12,5 x 25 cm<sup>2</sup>



25 x 25 cm<sup>2</sup>



Lieferung als Doppel-  
fliesen; müssen örtlich  
gebrochen werden



32020H	38110H	32050H	Formatnummer
12,5 x 12,5 / 5 x 5	12,5 x 25 / 5 x 10	25 x 25 / 10 x 10	Nennmaß - cm/in
119 x 119 x 8 mm	119 x 244 x 8 mm	244 x 244 x 8 mm	Herstellmaß
eben, seidenmatt	eben, seidenmatt	eben, seidenmatt	Oberfläche
64,000	32,000	16,000	m <sup>2</sup> - Stück
15,360	15,680	16,960	m <sup>2</sup> - kg
66	33	14	Paket - Stück
1,031	1,031	0,875	Paket - m <sup>2</sup>
15,840	16,170	14,840	Paket - kg
86,625	86,625	70,875	Palette - m <sup>2</sup>
1.330,560	1.358,280	1.202,040	Palette - kg
Alb	Alb	Alb	Produktnorm
-/B	-/B	-/B	Trittsicherheit
2	2	2	Belastung
<b>91i-32020H</b>	<b>91i-38110H</b>	<b>91i-32050H</b>	neutral 10
Preisgr. A216 (m <sup>2</sup> )	Preisgr. A192 (m <sup>2</sup> )	Preisgr. A210 (m <sup>2</sup> )	(aktivweiß)
<b>340i-32020H</b>	<b>340i-38110H</b>	<b>340i-32050H</b>	neutral 1
Preisgr. A216 (m <sup>2</sup> )	Preisgr. A192 (m <sup>2</sup> )	Preisgr. A210 (m <sup>2</sup> )	(tiefschwarz)
<b>553001-32020H</b>	<b>553001-38110H</b>	<b>553001-32050H</b>	azur aktiv
Preisgr. A216 (m <sup>2</sup> )	Preisgr. A192 (m <sup>2</sup> )	Preisgr. A210 (m <sup>2</sup> )	
<b>553002-32020H</b>	<b>553002-38110H</b>	<b>553002-32050H</b>	azur hell
Preisgr. A216 (m <sup>2</sup> )	Preisgr. A192 (m <sup>2</sup> )	Preisgr. A210 (m <sup>2</sup> )	
<b>553003-32020H</b>	<b>553003-38110H</b>	<b>553003-32050H</b>	azur mittel
Preisgr. A216 (m <sup>2</sup> )	Preisgr. A192 (m <sup>2</sup> )	Preisgr. A210 (m <sup>2</sup> )	
<b>553004-32020H</b>	<b>553004-38110H</b>	<b>553004-32050H</b>	azur dunkel
Preisgr. A216 (m <sup>2</sup> )	Preisgr. A192 (m <sup>2</sup> )	Preisgr. A210 (m <sup>2</sup> )	
<b>553006-32020H</b>	<b>553006-38110H</b>	<b>553006-32050H</b>	blau hell
Preisgr. A216 (m <sup>2</sup> )	Preisgr. A192 (m <sup>2</sup> )	Preisgr. A210 (m <sup>2</sup> )	
<b>553007-32020H</b>	<b>553007-38110H</b>	<b>553007-32050H</b>	blau mittel
Preisgr. A216 (m <sup>2</sup> )	Preisgr. A192 (m <sup>2</sup> )	Preisgr. A210 (m <sup>2</sup> )	
<b>553008-32020H</b>	<b>553008-38110H<sup>1</sup></b>	<b>553008-32050H<sup>1</sup></b>	blau dunkel
Preisgr. A216 (m <sup>2</sup> )	Preisgr. A192 (m <sup>2</sup> )	Preisgr. A210 (m <sup>2</sup> )	
<b>553010-32020H</b>	<b>553010-38110H</b>	<b>553010-32050H<sup>1</sup></b>	türkis hell
Preisgr. A216 (m <sup>2</sup> )	Preisgr. A192 (m <sup>2</sup> )	Preisgr. A210 (m <sup>2</sup> )	
<b>553011-32020H</b>	<b>553011-38110H</b>	<b>553011-32050H</b>	türkis mittel
Preisgr. A216 (m <sup>2</sup> )	Preisgr. A192 (m <sup>2</sup> )	Preisgr. A210 (m <sup>2</sup> )	
<b>553014-32020H</b>	<b>553014-38110H<sup>1</sup></b>	<b>553014-32050H<sup>1</sup></b>	grün hell
Preisgr. A216 (m <sup>2</sup> )	Preisgr. A192 (m <sup>2</sup> )	Preisgr. A210 (m <sup>2</sup> )	
<b>553015-32020H</b>	<b>553015-38110H</b>	<b>553015-32050H</b>	grün mittel
Preisgr. A216 (m <sup>2</sup> )	Preisgr. A192 (m <sup>2</sup> )	Preisgr. A210 (m <sup>2</sup> )	
<b>553016-32020H</b>	<b>553016-38110H</b>	<b>553016-32050H</b>	grün dunkel
Preisgr. A216 (m <sup>2</sup> )	Preisgr. A192 (m <sup>2</sup> )	Preisgr. A210 (m <sup>2</sup> )	
<b>553018-32020H<sup>1</sup></b>	<b>553018-38110H<sup>1</sup></b>	<b>553018-32050H<sup>1</sup></b>	gelb hell
Preisgr. A216 (m <sup>2</sup> )	Preisgr. A192 (m <sup>2</sup> )	Preisgr. A210 (m <sup>2</sup> )	
<b>553019-32020H</b>	<b>553019-38110H</b>	<b>553019-32050H</b>	gelb mittel
Preisgr. A216 (m <sup>2</sup> )	Preisgr. A192 (m <sup>2</sup> )	Preisgr. A210 (m <sup>2</sup> )	
<b>553023-32020H<sup>1</sup></b>	<b>553023-38110H</b>	<b>553023-32050H</b>	ocker mittel
Preisgr. A216 (m <sup>2</sup> )	Preisgr. A192 (m <sup>2</sup> )	Preisgr. A210 (m <sup>2</sup> )	
<b>553026-32020H<sup>1</sup></b>	<b>553026-38110H<sup>1</sup></b>	<b>553026-32050H<sup>1</sup></b>	lachs hell
Preisgr. A216 (m <sup>2</sup> )	Preisgr. A192 (m <sup>2</sup> )	Preisgr. A210 (m <sup>2</sup> )	
<b>553027-32020H<sup>1</sup></b>	<b>553027-38110H</b>	<b>553027-32050H</b>	lachs mittel
Preisgr. A216 (m <sup>2</sup> )	Preisgr. A192 (m <sup>2</sup> )	Preisgr. A210 (m <sup>2</sup> )	
<b>553031-32020H</b>	<b>553031-38110H<sup>1</sup></b>	<b>553031-32050H<sup>1</sup></b>	oxidrot mittel
Preisgr. A216 (m <sup>2</sup> )	Preisgr. A192 (m <sup>2</sup> )	Preisgr. A210 (m <sup>2</sup> )	
<b>553033-32020H<sup>1</sup></b>	<b>553033-38110H<sup>1</sup></b>	<b>553033-32050H<sup>1</sup></b>	steingrau aktiv
Preisgr. A216 (m <sup>2</sup> )	Preisgr. A192 (m <sup>2</sup> )	Preisgr. A210 (m <sup>2</sup> )	
<b>553034-32020H</b>	<b>553034-38110H<sup>1</sup></b>	<b>553034-32050H<sup>1</sup></b>	steingrau hell
Preisgr. A216 (m <sup>2</sup> )	Preisgr. A192 (m <sup>2</sup> )	Preisgr. A210 (m <sup>2</sup> )	
<b>553035-32020H</b>	<b>553035-38110H</b>	<b>553035-32050H<sup>1</sup></b>	steingrau mittel
Preisgr. A216 (m <sup>2</sup> )	Preisgr. A192 (m <sup>2</sup> )	Preisgr. A210 (m <sup>2</sup> )	
<b>553036-32020H</b>	<b>553036-38110H</b>	<b>553036-32050H<sup>1</sup></b>	steingrau dunkel
Preisgr. A216 (m <sup>2</sup> )	Preisgr. A192 (m <sup>2</sup> )	Preisgr. A210 (m <sup>2</sup> )	

<sup>1</sup> Auftragsfertigung: Rückgabe und/oder Stornierung  
bestellter Ware nicht möglich.



<sup>2</sup> Gerundete Kanten / Ecken siehe Seite 113

Trittsicherheit „B“

Bodenfliesen

12,5 x 12,5 cm<sup>2</sup>



12,5 x 25 cm<sup>2</sup>



25 x 25 cm<sup>2</sup>



Lieferung als Doppel-  
fliesen; müssen örtlich  
gebrochen werden



Formatnummer	32020H	38110H	32050H			
Nennmaß - cm/in	12,5 x 12,5 / 5 x 5	12,5 x 25 / 5 x 10	25 x 25 / 10 x 10			
Herstellmaß	119 x 119 x 8 mm	119 x 244 x 8 mm	244 x 244 x 8 mm			
Oberfläche	eben, seidenmatt	eben, seidenmatt	eben, seidenmatt			
m <sup>2</sup> - Stück	64,000	32,000	16,000			
m <sup>2</sup> - kg	15,360	15,680	16,960			
Paket - Stück	66	33	14			
Paket - m <sup>2</sup>	1,031	1,031	0,875			
Paket - kg	15,840	16,170	14,840			
Palette - m <sup>2</sup>	86,625	86,625	70,875			
Palette - kg	1.330,500	1.358,280	1.202,040			
Produktnorm	Alb	Alb	Alb			
Trittsicherheit	-/B	-/B	-/B			
Belastung	2	2	2			
sandgrau aktiv	553037-32020H <sup>1</sup> Preisgr. A216 (m <sup>2</sup> )	553037-38110H <sup>1</sup> Preisgr. A192 (m <sup>2</sup> )	553037-32050H <sup>1</sup> Preisgr. A210 (m <sup>2</sup> )			
sandgrau hell	553038-32020H Preisgr. A216 (m <sup>2</sup> )	553038-38110H Preisgr. A192 (m <sup>2</sup> )	553038-32050H <sup>1</sup> Preisgr. A210 (m <sup>2</sup> )			
sandgrau mittel	553039-32020H Preisgr. A216 (m <sup>2</sup> )	553039-38110H <sup>1</sup> Preisgr. A192 (m <sup>2</sup> )	553039-32050H <sup>1</sup> Preisgr. A210 (m <sup>2</sup> )			
sandgrau dunkel	553040-32020H Preisgr. A216 (m <sup>2</sup> )	553040-38110H <sup>1</sup> Preisgr. A192 (m <sup>2</sup> )	553040-32050H <sup>1</sup> Preisgr. A210 (m <sup>2</sup> )			
neutral 9 (weißgrau)	553119-32020H <sup>1</sup> Preisgr. A216 (m <sup>2</sup> )	553119-38110H <sup>1</sup> Preisgr. A192 (m <sup>2</sup> )	553119-32050H Preisgr. A210 (m <sup>2</sup> )			
neutral 8 (lichtgrau)	553118-32020H Preisgr. A216 (m <sup>2</sup> )	553118-38110H <sup>1</sup> Preisgr. A192 (m <sup>2</sup> )	553118-32050H Preisgr. A210 (m <sup>2</sup> )			
neutral 7 (kieselgrau)	553117-32020H Preisgr. A216 (m <sup>2</sup> )	553117-38110H Preisgr. A192 (m <sup>2</sup> )	553117-32050H Preisgr. A210 (m <sup>2</sup> )			
neutral 6 (perlgrau)	553116-32020H <sup>1</sup> Preisgr. A216 (m <sup>2</sup> )	553116-38110H Preisgr. A192 (m <sup>2</sup> )	553116-32050H <sup>1</sup> Preisgr. A210 (m <sup>2</sup> )			
neutral 5 (basaltgrau)	553115-32020H <sup>1</sup> Preisgr. A216 (m <sup>2</sup> )	553115-38110H <sup>1</sup> Preisgr. A192 (m <sup>2</sup> )	553115-32050H <sup>1</sup> Preisgr. A210 (m <sup>2</sup> )			
neutral 4 (graphitschwarz)	553114-32020H <sup>1</sup> Preisgr. A216 (m <sup>2</sup> )	553114-38110H <sup>1</sup> Preisgr. A192 (m <sup>2</sup> )	553114-32050H Preisgr. A210 (m <sup>2</sup> )			
neutral 3 (asphaltschwarz)	553113-32020H Preisgr. A216 (m <sup>2</sup> )	553113-38110H Preisgr. A192 (m <sup>2</sup> )	553113-32050H Preisgr. A210 (m <sup>2</sup> )			
neutral 2 (anthrazit)	553112-32020H Preisgr. A216 (m <sup>2</sup> )	553112-38110H Preisgr. A192 (m <sup>2</sup> )	553112-32050H Preisgr. A210 (m <sup>2</sup> )			
kontrastrot	77i-32020H Preisgr. A216 (m <sup>2</sup> )	77i-38110H Preisgr. A192 (m <sup>2</sup> )	77i-32050H Preisgr. A210 (m <sup>2</sup> )			



<sup>1</sup> Auftragsfertigung: Rückgabe und/oder Stornierung bestellter Ware nicht möglich.

<sup>2</sup> Gerundete Kanten / Ecken siehe S. 113

Trittsicherheit „B“ – gerundete Kanten/Ecken<sup>1/2</sup>

Bodenfliesen

12,5 x 12,5 cm



12,5 x 12,5 cm



12,5 x 25 cm



12,5 x 25 cm



12,5 x 25 cm



12,5 x 25 cm



gerundete Kante	gerundete Ecke	gerundete Kopfkante	gerundete Längskante	gerundete Ecke links	gerundete Ecke rechts	
32025H	32027H	38115H	38116H	38117H	38118H	Formatnummer
12,5 x 12,5 / 5 x 5	12,5 x 12,5 / 5 x 5	12,5 x 25 / 5 x 10	12,5 x 25 / 5 x 10	12,5 x 25 / 5 x 10	12,5 x 25 / 5 x 10	Nennmaß - cm/in
119 x 119 x 8 mm	119 x 119 x 8 mm	119 x 244 x 8 mm	119 x 244 x 8 mm	119 x 244 x 8 mm	119 x 244 x 8 mm	Herstellmaß
eben, seidenmatt	eben, seidenmatt	eben, seidenmatt	eben, seidenmatt	eben, seidenmatt	eben, seidenmatt	Oberfläche
0,240	0,240	0,490	0,490	0,490	0,490	m <sup>2</sup> - Stück
66	66	33	33	33	33	Stück - kg
						Paket - Stück
						Paket - m <sup>2</sup>
15,840	15,840	16,170	16,170	16,170	16,170	Paket - kg
						Palette - m <sup>2</sup>
						Palette - kg
Alb	Alb	Alb	Alb	Alb	Alb	Produktnorm
-/B	-/B	-/B	-/B	-/B	-/B	Trittsicherheit
2	2	2	2	2	2	Belastung
91i-32025H	91i-32027H	91i-38115H	91i-38116H	91i-38117H	91i-38118H	neutral 10
Preisgr. A410 (St.)	Preisgr. A410 (St.)	Preisgr. A416 (St.)	Preisgr. A416 (St.)	Preisgr. A416 (St.)	Preisgr. A416 (St.)	(aktivweiß)
340i-32025H	340i-32027H	340i-38115H	340i-38116H	340i-38117H	340i-38118H	neutral 1
Preisgr. A410 (St.)	Preisgr. A410 (St.)	Preisgr. A416 (St.)	Preisgr. A416 (St.)	Preisgr. A416 (St.)	Preisgr. A416 (St.)	(tiefschwarz)
553001-32025H	553001-32027H	553001-38115H	553001-38116H	553001-38117H	553001-38118H	
Preisgr. A410 (St.)	Preisgr. A410 (St.)	Preisgr. A416 (St.)	Preisgr. A416 (St.)	Preisgr. A416 (St.)	Preisgr. A416 (St.)	azur aktiv
553002-32025H	553002-32027H	553002-38115H	553002-38116H	553002-38117H	553002-38118H	
Preisgr. A410 (St.)	Preisgr. A410 (St.)	Preisgr. A416 (St.)	Preisgr. A416 (St.)	Preisgr. A416 (St.)	Preisgr. A416 (St.)	azur hell



25 x 25 cm



25 x 25 cm



gerundete Kante	gerundete Ecke	
32055H	32057H	Formatnummer
25 x 25 / 10 x 10	25 x 25 / 10 x 10	Nennmaß - cm/in
244 x 244 x 8 mm	244 x 244 x 8 mm	Herstellmaß
eben, seidenmatt	eben, seidenmatt	Oberfläche
1,060	1,060	m <sup>2</sup> - Stück
14	14	Stück - kg
		Paket - Stück
		Paket - m <sup>2</sup>
14,840	14,840	Paket - kg
		Palette - m <sup>2</sup>
		Palette - kg
Alb	Alb	Produktnorm
-/B	-/B	Trittsicherheit
2	2	Belastung
91i-32055H	91i-32057H	neutral 10
Preisgr. A434 (St.)	Preisgr. A434 (St.)	(aktivweiß)
340i-32055H	340i-32057H	neutral 1
Preisgr. A434 (St.)	Preisgr. A434 (St.)	(tiefschwarz)
553001-32055H	553001-32057H	
Preisgr. A434 (St.)	Preisgr. A434 (St.)	azur aktiv
553002-32055H	553002-32057H	
Preisgr. A434 (St.)	Preisgr. A434 (St.)	azur hell

<sup>1</sup> weitere Farben auf Anfrage lieferbar  
<sup>2</sup> Auftragsfertigung: Rückgabe und/oder Stornierung bestellter Ware nicht möglich.



Gerundete Kanten		
------------------	--	--

Grundformat-Nr. statt Endziffer 0 Endziffer ...	... 7 = Ecke links	... 8 = Ecke rechts	gerundete Kanten	Beispiel: Grundformat-Nr. 38110 = 119 x 244 x 6 mm, Format-Nr. 38117 = gerundete Ecke links
---	--------------------	---------------------	------------------	---

Trittsicherheit „C“

-/C



weiß / neutral 10  
(aktivweiß)

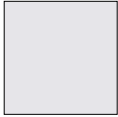

neutral 9  
(weißgrau)



neutral 8  
(lichtgrau)



neutral 7  
(kieselgrau)



neutral 3  
(asphaltschwarz)



schwarz / neutral 1  
(tiefschwarz)

-/C



azur dunkel



azur mittel



azur hell



blau dunkel



blau mittel



blau hell



türkis mittel



türkis hell



grün dunkel



grün mittel



grün hell



gelb mittel



ocker mittel



lachs mittel



lachs hell



oxidrot mittel



steingrau dunkel



steingrau mittel



sandgrau dunkel



sandgrau mittel



sandgrau hell

-/C



azur aktiv

-/C



kontrastrot



Bodenfliese  
12,5 x 12,5 cm



Bodenfliese  
12,5 x 25 cm



Bodenfliese  
25 x 25 cm

  
Auf Anfrage sind  
weitere Farben  
der Serie Chroma  
als non-slip Glasur  
in 6 mm Fugenbreite  
lieferbar.

Trittsicherheit „C“  
Bodenfliesen

12,5 x 12,5 cm<sup>2</sup>



12,5 x 25 cm<sup>2</sup>



25 x 25 cm<sup>2</sup>



Lieferung als Doppel-  
fliesen; müssen örtlich  
gebrochen werden



	32020H	38110H	32050H	Formatnummer
	12,5 x 12,5 / 5 x 5	12,5 x 25 / 5 x 10	25 x 25 / 10 x 10	Nennmaß - cm/in
	119 x 119 x 8 mm	119 x 244 x 8 mm	244 x 244 x 8 mm	Herstellmaß
	strukturiert, seidenmatt	strukturiert, seidenmatt	strukturiert, seidenmatt	Oberfläche
	64,000	32,000	16,000	m <sup>2</sup> - Stück
	15,360	15,680	16,960	m <sup>2</sup> - kg
	66	33	14	Paket - Stück
	1,031	1,031	0,875	Paket - m <sup>2</sup>
	15,840	16,170	14,840	Paket - kg
	86,625	86,625	70,875	Palette - m <sup>2</sup>
	1.330,560	1.358,280	1.202,040	Palette - kg
	Alb	Alb	Alb	Produktnorm
	-/C	-/C	-/C	Trittsicherheit
	2	2	2	Belastung
	<b>81i-32020H</b>	<b>81i-38110H</b>	<b>81i-32050H</b>	neutral 10
	Preisgr. A216 (m <sup>2</sup> )	Preisgr. A192 (m <sup>2</sup> )	Preisgr. A210 (m <sup>2</sup> )	(aktivweiß)
	<b>554111-32020H</b>	<b>554111-38110H</b>	<b>554111-32050H<sup>1</sup></b>	neutral 1
	Preisgr. A216 (m <sup>2</sup> )	Preisgr. A192 (m <sup>2</sup> )	Preisgr. A210 (m <sup>2</sup> )	(tiefschwarz)
	<b>554001-32020H</b>	<b>554001-38110H</b>	<b>554001-32050H<sup>1</sup></b>	azur aktiv
	Preisgr. A216 (m <sup>2</sup> )	Preisgr. A192 (m <sup>2</sup> )	Preisgr. A210 (m <sup>2</sup> )	
	<b>554002-32020H</b>	<b>554002-38110H</b>	<b>554002-32050H</b>	azur hell
	Preisgr. A216 (m <sup>2</sup> )	Preisgr. A192 (m <sup>2</sup> )	Preisgr. A210 (m <sup>2</sup> )	
	<b>554003-32020H</b>	<b>554003-38110H</b>	<b>554003-32050H</b>	azur mittel
	Preisgr. A216 (m <sup>2</sup> )	Preisgr. A192 (m <sup>2</sup> )	Preisgr. A210 (m <sup>2</sup> )	
	<b>554004-32020H</b>	<b>554004-38110H</b>	<b>554004-32050H<sup>1</sup></b>	azur dunkel
	Preisgr. A216 (m <sup>2</sup> )	Preisgr. A192 (m <sup>2</sup> )	Preisgr. A210 (m <sup>2</sup> )	
	<b>554006-32020H</b>	<b>554006-38110H</b>	<b>554006-32050H<sup>1</sup></b>	blau hell
	Preisgr. A216 (m <sup>2</sup> )	Preisgr. A192 (m <sup>2</sup> )	Preisgr. A210 (m <sup>2</sup> )	
	<b>554007-32020H</b>	<b>554007-38110H</b>	<b>554007-32050H<sup>1</sup></b>	blau mittel
	Preisgr. A216 (m <sup>2</sup> )	Preisgr. A192 (m <sup>2</sup> )	Preisgr. A210 (m <sup>2</sup> )	
	<b>554008-32020H</b>	<b>554008-38110H</b>	<b>554008-32050H<sup>1</sup></b>	blau dunkel
	Preisgr. A216 (m <sup>2</sup> )	Preisgr. A192 (m <sup>2</sup> )	Preisgr. A210 (m <sup>2</sup> )	
	<b>554010-32020H</b>	<b>554010-38110H</b>	<b>554010-32050H<sup>1</sup></b>	türkis hell
	Preisgr. A216 (m <sup>2</sup> )	Preisgr. A192 (m <sup>2</sup> )	Preisgr. A210 (m <sup>2</sup> )	
	<b>554011-32020H</b>	<b>554011-38110H</b>	<b>554011-32050H<sup>1</sup></b>	türkis mittel
	Preisgr. A216 (m <sup>2</sup> )	Preisgr. A192 (m <sup>2</sup> )	Preisgr. A210 (m <sup>2</sup> )	
	<b>554014-32020H</b>	<b>554014-38110H<sup>1</sup></b>	<b>554014-32050H<sup>1</sup></b>	grün hell
	Preisgr. A216 (m <sup>2</sup> )	Preisgr. A192 (m <sup>2</sup> )	Preisgr. A210 (m <sup>2</sup> )	
	<b>554015-32020H</b>	<b>554015-38110H<sup>1</sup></b>	<b>554015-32050H<sup>1</sup></b>	grün mittel
	Preisgr. A216 (m <sup>2</sup> )	Preisgr. A192 (m <sup>2</sup> )	Preisgr. A210 (m <sup>2</sup> )	
	<b>554016-32020H</b>	<b>554016-38110H</b>	<b>554016-32050H</b>	grün dunkel
	Preisgr. A216 (m <sup>2</sup> )	Preisgr. A192 (m <sup>2</sup> )	Preisgr. A210 (m <sup>2</sup> )	
	<b>554019-32020H</b>	<b>554019-38110H</b>	<b>554019-32050H<sup>1</sup></b>	gelb mittel
	Preisgr. A216 (m <sup>2</sup> )	Preisgr. A192 (m <sup>2</sup> )	Preisgr. A210 (m <sup>2</sup> )	
	<b>554023-32020H</b>	<b>554023-38110H</b>	<b>554023-32050H</b>	ocker mittel
	Preisgr. A216 (m <sup>2</sup> )	Preisgr. A192 (m <sup>2</sup> )	Preisgr. A210 (m <sup>2</sup> )	
	<b>554026-32020H<sup>1</sup></b>	<b>554026-38110H<sup>1</sup></b>	<b>554026-32050H<sup>1</sup></b>	lachs hell
	Preisgr. A216 (m <sup>2</sup> )	Preisgr. A192 (m <sup>2</sup> )	Preisgr. A210 (m <sup>2</sup> )	
	<b>554027-32020H</b>	<b>554027-38110H</b>	<b>554027-32050H<sup>1</sup></b>	lachs mittel
	Preisgr. A216 (m <sup>2</sup> )	Preisgr. A192 (m <sup>2</sup> )	Preisgr. A210 (m <sup>2</sup> )	
	<b>554031-32020H</b>	<b>554031-38110H</b>	<b>554031-32050H<sup>1</sup></b>	oxidrot mittel
	Preisgr. A216 (m <sup>2</sup> )	Preisgr. A192 (m <sup>2</sup> )	Preisgr. A210 (m <sup>2</sup> )	
	<b>554035-32020H</b>	<b>554035-38110H</b>	<b>554035-32050H<sup>1</sup></b>	steingrau mittel
	Preisgr. A216 (m <sup>2</sup> )	Preisgr. A192 (m <sup>2</sup> )	Preisgr. A210 (m <sup>2</sup> )	
	<b>554036-32020H</b>	<b>554036-38110H</b>	<b>554036-32050H<sup>1</sup></b>	steingrau dunkel
	Preisgr. A216 (m <sup>2</sup> )	Preisgr. A192 (m <sup>2</sup> )	Preisgr. A210 (m <sup>2</sup> )	
	<b>554038-32020H</b>	<b>554038-38110H</b>	<b>554038-32050H</b>	sandgrau hell
	Preisgr. A216 (m <sup>2</sup> )	Preisgr. A192 (m <sup>2</sup> )	Preisgr. A210 (m <sup>2</sup> )	
	<b>554039-32020H</b>	<b>554039-38110H</b>	<b>554039-32050H<sup>1</sup></b>	sandgrau mittel
	Preisgr. A216 (m <sup>2</sup> )	Preisgr. A192 (m <sup>2</sup> )	Preisgr. A210 (m <sup>2</sup> )	
	<b>554040-32020H</b>	<b>554040-38110H</b>	<b>554040-32050H<sup>1</sup></b>	sandgrau dunkel
	Preisgr. A216 (m <sup>2</sup> )	Preisgr. A192 (m <sup>2</sup> )	Preisgr. A210 (m <sup>2</sup> )	
	<b>554119-32020H<sup>1</sup></b>	<b>554119-38110H</b>	<b>554119-32050H<sup>1</sup></b>	neutral 9
	Preisgr. A216 (m <sup>2</sup> )	Preisgr. A192 (m <sup>2</sup> )	Preisgr. A210 (m <sup>2</sup> )	(weißgrau)
	<b>554118-32020H</b>	<b>554118-38110H</b>	<b>554118-32050H<sup>1</sup></b>	neutral 8
	Preisgr. A216 (m <sup>2</sup> )	Preisgr. A192 (m <sup>2</sup> )	Preisgr. A210 (m <sup>2</sup> )	(lichtgrau)
	<b>554117-32020H</b>	<b>554117-38110H</b>	<b>554117-32050H</b>	neutral 7
	Preisgr. A216 (m <sup>2</sup> )	Preisgr. A192 (m <sup>2</sup> )	Preisgr. A210 (m <sup>2</sup> )	(kieselgrau)
	<b>554113-32020H</b>	<b>554113-38110H</b>	<b>554113-32050H</b>	neutral 3
	Preisgr. A216 (m <sup>2</sup> )	Preisgr. A192 (m <sup>2</sup> )	Preisgr. A210 (m <sup>2</sup> )	(asphaltschwarz)
	<b>78i-32020H</b>	<b>78i-38110H</b>	<b>78i-32050H<sup>1</sup></b>	kontrastrot
	Preisgr. A216 (m <sup>2</sup> )	Preisgr. A192 (m <sup>2</sup> )	Preisgr. A210 (m <sup>2</sup> )	

<sup>1</sup> Auftragsfertigung: Rückgabe und/oder Stornierung  
bestellter Ware nicht möglich.

<sup>2</sup> Gerundete Kanten / Ecken siehe S. 116



Trittsicherheit „C“ – gerundete Kanten/Ecken<sup>1/2</sup>

Bodenfliesen

12,5 x 12,5 cm    12,5 x 12,5 cm    12,5 x 25 cm    12,5 x 25 cm    12,5 x 25 cm    12,5 x 25 cm



gerundete Kante    gerundete Ecke    gerundete Kopfkante    gerundete Längskante    gerundete Ecke links    gerundete Ecke rechts

Formatnummer	32025H	32027H	38115H	38116H	38117H	38118H
Nennmaß - cm/in	12,5 x 12,5 / 5 x 5	12,5 x 12,5 / 5 x 5	12,5 x 25 / 5 x 10	12,5 x 25 / 5 x 10	12,5 x 25 / 5 x 10	12,5 x 25 / 5 x 10
Herstellmaß	119 x 119 x 8 mm	119 x 119 x 8 mm	119 x 244 x 8 mm	119 x 244 x 8 mm	119 x 244 x 8 mm	119 x 244 x 8 mm
Oberfläche	strukturiert, seidenmatt	strukturiert, seidenmatt	strukturiert, seidenmatt	strukturiert, seidenmatt	strukturiert, seidenmatt	strukturiert, seidenmatt
m <sup>2</sup> - Stück						
Stück - kg	0,240	0,240	0,490	0,490	0,490	0,490
Paket - Stück	66	66	33	33	33	33
Paket - m <sup>2</sup>						
Paket - kg	15,840	15,840	16,170	16,170	16,170	16,170
Palette - m <sup>2</sup>						
Palette - kg						
Produktnorm	Alb	Alb	Alb	Alb	Alb	Alb
Trittsicherheit	-/C    ☒	-/C    ☒	-/C    ☒	-/C    ☒	-/C    ☒	-/C    ☒
Belastung	2	2	2	2	2	2
neutral 10 (aktivweiß)	81i-32025H Preisgr. A410 (St.)	81i-32027H Preisgr. A410 (St.)	81i-38115H Preisgr. A416 (St.)	81i-38116H Preisgr. A416 (St.)	81i-38117H Preisgr. A416 (St.)	81i-38118H Preisgr. A416 (St.)
neutral 1 (tiefschwarz)	554111-32025H Preisgr. A410 (St.)	554111-32027H Preisgr. A410 (St.)	554111-38115H Preisgr. A416 (St.)	554111-38116H Preisgr. A416 (St.)	554111-38117H Preisgr. A416 (St.)	554111-38118H Preisgr. A416 (St.)
azur aktiv	554001-32025H Preisgr. A410 (St.)	554001-32027H Preisgr. A410 (St.)	554001-38115H Preisgr. A416 (St.)	554001-38116H Preisgr. A416 (St.)	554001-38117H Preisgr. A416 (St.)	554001-38118H Preisgr. A416 (St.)
azur hell	554002-32025H Preisgr. A410 (St.)	554002-32027H Preisgr. A410 (St.)	554002-38115H Preisgr. A416 (St.)	554002-38116H Preisgr. A416 (St.)	554002-38117H Preisgr. A416 (St.)	554002-38118H Preisgr. A416 (St.)



<sup>1</sup> weitere Farben auf Anfrage lieferbar

<sup>2</sup>  Auftragsfertigung: Rückgabe und/oder Stornierung bestellter Ware nicht möglich.

25 x 25 cm    25 x 25 cm



gerundete Kante    gerundete Ecke

Formatnummer	32055H	32057H			
Nennmaß - cm/in	25 x 25 / 10 x 10	25 x 25 / 10 x 10			
Herstellmaß	244 x 244 x 8 mm	244 x 244 x 8 mm			
Oberfläche	strukturiert, seidenmatt	strukturiert, seidenmatt			
m <sup>2</sup> - Stück					
Stück - kg	1,060	1,060			
Paket - Stück	14	14			
Paket - m <sup>2</sup>					
Paket - kg	14,840	14,840			
Palette - m <sup>2</sup>					
Palette - kg					
Produktnorm	Alb	Alb			
Trittsicherheit	-/C    ☒	-/C    ☒			
Belastung	2	2			
neutral 10 (aktivweiß)	81i-32055H Preisgr. A434 (St.)	81i-32057H Preisgr. A434 (St.)			
neutral 1 (tiefschwarz)	554111-32055H Preisgr. A434 (St.)	554111-32057H Preisgr. A434 (St.)			
azur aktiv	554001-32055H Preisgr. A434 (St.)	554001-32057H Preisgr. A434 (St.)			
azur hell	554002-32055H Preisgr. A434 (St.)	554002-32057H Preisgr. A434 (St.)			



<sup>1</sup> weitere Farben auf Anfrage lieferbar

<sup>2</sup>  Auftragsfertigung: Rückgabe und/oder Stornierung bestellter Ware nicht möglich.

Gerundete Kanten



Grundformat-Nr. statt Endziffer 0 Endziffer ...	... 7 = Ecke links	... 8 = Ecke rechts	gerundete Kanten	Beispiel: Grundformat-Nr. 38110 = 119 x 244 x 6 mm, Format-Nr. 38117 = gerundete Ecke links
---	--------------------	---------------------	------------------	---



Projekt: Oasia Hotel / Standort: Singapur / Architekt: WOHA Architects + Patricia Urquiola / Serie: Chroma non-slip, Chroma / Foto: Infinitude





Projekt: Hart van Zuid / Standort: Rotterdam, Niederlande / Architekt: Kraaijvanger architects /  
Serie: Chroma / Foto: Marcel van der Burg









### Quantum



weiß / neutral 10  
(aktivweiß)



ocker mittel

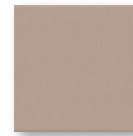

Boden-/Wandfliese  
12,5 x 12,5 cm



neutral 8  
(lichtgrau)



steingrau dunkel



steingrau mittel

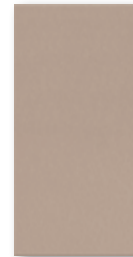

Boden-/Wandfliese  
12,5 x 25 cm



neutral 7  
(kieselgrau)



sandgrau dunkel



sandgrau mittel



sandgrau hell



neutral 3  
(asphaltschwarz)



schwarz / neutral 1  
(tiefschwarz)

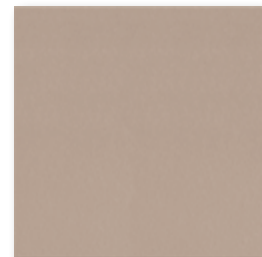

Boden-/Wandfliese  
25 x 25 cm

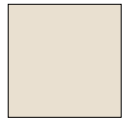

naturweiß

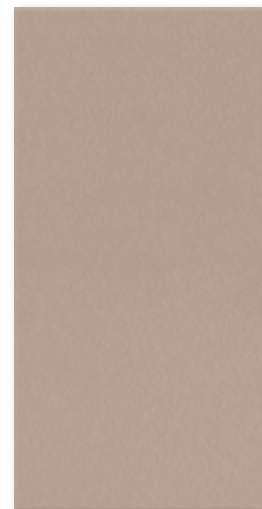

Boden-/Wandfliese  
25 x 50 cm

### Rasterprofil

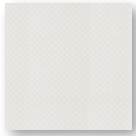

Rasterprofilfliese  
12,5 x 12,5 cm



Rasterprofilfliese  
12,5 x 25 cm

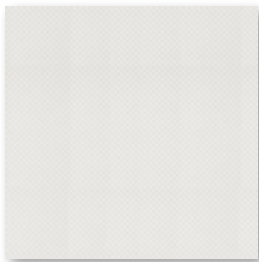

Rasterprofilfliese  
25 x 25 cm



Rasterprofilfliese  
25 x 50 cm

### Duschtassensystem

Duschtassensystem  
Ecke (einteilig)  
12,5 x 12,5 cm



Duschtassensystem  
Läufer  
12,5 x 12,5 cm

Duschtassensystem  
Läufer  
25 x 12,5 cm

Kehlsockel, r = 12 mm,  
25 x 12,5 cm



Außenecke,  
Gehrungspaar

Innenecke,  
Gehrungspaar

 Auf Anfrage sind weitere Farben der Serie Chroma unglasiert in 6 mm Fugenbreite lieferbar.

## Quantum

### Boden-/Wandfliesen

12,5 x 12,5 cm



12,5 x 25 cm



25 x 25 cm



25 x 50 cm<sup>2</sup>

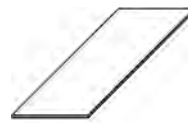

Lieferung als Doppel-  
fliesen; müssen örtlich  
gebrochen werden

Formatnummer	32020H	38110H	32050H	42550HK			
Nennmaß - cm/in	12,5 x 12,5 / 5 x 5	12,5 x 25 / 5 x 10	25 x 25 / 10 x 10	25 x 50 / 10 x 20			
Herstellmaß	119 x 119 x 8 mm	119 x 244 x 8 mm	244 x 244 x 8 mm	244 x 494 x 8 mm			
Oberfläche	eben, seidenmatt	eben, seidenmatt	eben, seidenmatt	eben, seidenmatt			
m <sup>2</sup> - Stück	64,000	32,000	16,000	8,000			
m <sup>2</sup> - kg	15,360	15,680	16,960	17,040			
Paket - Stück	66	33	14	9			
Paket - m <sup>2</sup>	1,031	1,031	0,875	1,125			
Paket - kg	15,840	16,170	14,840	19,170			
Palette - m <sup>2</sup>	86,625	86,625	70,875	40,500			
Palette - kg	1.330,560	1.358,280	1.202,040	690,120			
Produktnorm	Alb	Alb	Alb	Alb			
Trittsicherheit	R10/A	R10/A	R10/A	R10/A			
Belastung	2	2	2	2			
neutral 10 (aktivweiß)	<b>926i-32020H</b> Preisgr. A230 (m <sup>2</sup> )	<b>926i-38110H</b> Preisgr. A197 (m <sup>2</sup> )	<b>926i-32050H</b> Preisgr. A230 (m <sup>2</sup> )	<b>926i-42550HK<sup>1</sup></b> Preisgr. A230 (m <sup>2</sup> )			
neutral 1 (tiefschwarz)	<b>918i-32020H</b> Preisgr. A230 (m <sup>2</sup> )	<b>918i-38110H</b> Preisgr. A197 (m <sup>2</sup> )	<b>918i-32050H</b> Preisgr. A230 (m <sup>2</sup> )	<b>918i-42550HK<sup>1</sup></b> Preisgr. A230 (m <sup>2</sup> )			
ocker mittel	<b>555023-32020H<sup>1</sup></b> Preisgr. A230 (m <sup>2</sup> )	<b>555023-38110H<sup>1</sup></b> Preisgr. A197 (m <sup>2</sup> )	<b>555023-32050H<sup>1</sup></b> Preisgr. A230 (m <sup>2</sup> )	<b>555023-42550HK<sup>1</sup></b> Preisgr. A230 (m <sup>2</sup> )			
steingrau mittel	<b>555035-32020H<sup>1</sup></b> Preisgr. A230 (m <sup>2</sup> )	<b>555035-38110H<sup>1</sup></b> Preisgr. A197 (m <sup>2</sup> )	<b>555035-32050H<sup>1</sup></b> Preisgr. A230 (m <sup>2</sup> )	<b>555035-42550HK<sup>1</sup></b> Preisgr. A230 (m <sup>2</sup> )			
steingrau dunkel	<b>555036-32020H<sup>1</sup></b> Preisgr. A230 (m <sup>2</sup> )	<b>555036-38110H<sup>1</sup></b> Preisgr. A197 (m <sup>2</sup> )	<b>555036-32050H<sup>1</sup></b> Preisgr. A230 (m <sup>2</sup> )	<b>555036-42550HK<sup>1</sup></b> Preisgr. A230 (m <sup>2</sup> )			
sandgrau hell	<b>555038-32020H<sup>1</sup></b> Preisgr. A230 (m <sup>2</sup> )	<b>555038-38110H<sup>1</sup></b> Preisgr. A197 (m <sup>2</sup> )	<b>555038-32050H<sup>1</sup></b> Preisgr. A230 (m <sup>2</sup> )	<b>555038-42550HK<sup>1</sup></b> Preisgr. A230 (m <sup>2</sup> )			
sandgrau mittel	<b>555039-32020H<sup>1</sup></b> Preisgr. A230 (m <sup>2</sup> )	<b>555039-38110H<sup>1</sup></b> Preisgr. A197 (m <sup>2</sup> )	<b>555039-32050H<sup>1</sup></b> Preisgr. A230 (m <sup>2</sup> )	<b>555039-42550HK<sup>1</sup></b> Preisgr. A230 (m <sup>2</sup> )			
sandgrau dunkel	<b>555040-32020H<sup>1</sup></b> Preisgr. A230 (m <sup>2</sup> )	<b>555040-38110H<sup>1</sup></b> Preisgr. A197 (m <sup>2</sup> )	<b>555040-32050H<sup>1</sup></b> Preisgr. A230 (m <sup>2</sup> )	<b>555040-42550HK<sup>1</sup></b> Preisgr. A230 (m <sup>2</sup> )			
neutral 3 (asphaltschwarz)	<b>555113-32020H<sup>1</sup></b> Preisgr. A230 (m <sup>2</sup> )	<b>555113-38110H<sup>1</sup></b> Preisgr. A197 (m <sup>2</sup> )	<b>555113-32050H<sup>1</sup></b> Preisgr. A230 (m <sup>2</sup> )	<b>555113-42550HK<sup>1</sup></b> Preisgr. A230 (m <sup>2</sup> )			
neutral 7 (kieselgrau)	<b>555117-32020H<sup>1</sup></b> Preisgr. A230 (m <sup>2</sup> )	<b>555117-38110H<sup>1</sup></b> Preisgr. A197 (m <sup>2</sup> )	<b>555117-32050H<sup>1</sup></b> Preisgr. A230 (m <sup>2</sup> )	<b>555117-42550HK<sup>1</sup></b> Preisgr. A230 (m <sup>2</sup> )			
neutral 8 (lichtgrau)	<b>555118-32020H<sup>1</sup></b> Preisgr. A230 (m <sup>2</sup> )	<b>555118-38110H<sup>1</sup></b> Preisgr. A197 (m <sup>2</sup> )	<b>555118-32050H<sup>1</sup></b> Preisgr. A230 (m <sup>2</sup> )	<b>555118-42550HK<sup>1</sup></b> Preisgr. A230 (m <sup>2</sup> )			
naturweiß	<b>901i-32020H</b> Preisgr. A230 (m <sup>2</sup> )	<b>901i-38110H</b> Preisgr. A197 (m <sup>2</sup> )	<b>901i-32050H</b> Preisgr. A230 (m <sup>2</sup> )	<b>901i-42550HK<sup>1</sup></b> Preisgr. A230 (m <sup>2</sup> )			



<sup>1</sup>  Auftragsfertigung: Rückgabe und/oder Stornierung bestellter Ware nicht möglich.

<sup>2</sup>  rektifiziert

## Quantum

### Bodenfliesen/Rasterprofilfliesen

12,5 x 12,5 cm



12,5 x 25 cm



25 x 25 cm



25 x 50 cm<sup>2</sup>



Rasterprofilfliese;  
Lieferung als Doppel-  
fliesen; müssen örtlich  
gebrochen werden



			Rasterprofilfliese	Rasterprofilfliese	Rasterprofilfliese		
			32100H	34090H	32080H	42580HK	Formatnummer
			12,5 x 12,5 / 5 x 5	12,5 x 25 / 5 x 10	25 x 25 / 10 x 10	25 x 50 / 10 x 20	Nennmaß - cm/in
			119 x 119 x 8 mm	119 x 244 x 8 mm	244 x 244 x 8 mm	244 x 494 x 8 mm	Herstellmaß
			reliefiert, seidenmatt	reliefiert, seidenmatt	reliefiert, seidenmatt	reliefiert, seidenmatt	Oberfläche
			64,000	32,000	16,000	8,000	m <sup>2</sup> - Stück
			15,360	15,360	16,800	17,040	m <sup>2</sup> - kg
			66	33	14	9	Paket - Stück
			1,031	1,031	0,875	1,125	Paket - m <sup>2</sup>
			15,840	15,840	14,700	19,170	Paket - kg
			86,625	86,625	70,875	40,500	Palette - m <sup>2</sup>
			1.330,560	1.330,560	1.190,700	690,120	Palette - kg
			Alb	Alb	Alb	Alb	Produktnorm
			R11/B	R11/B	R11/B	R11/B	Trittsicherheit
			2	2	2	2	Belastung
			<b>926i-32100H</b>	<b>926i-34090H</b>	<b>926i-32080H</b>	<b>926i-42580HK<sup>1</sup></b>	neutral 10
			Preisgr. A241 (m <sup>2</sup> )	Preisgr. A216 (m <sup>2</sup> )	Preisgr. A241 (m <sup>2</sup> )	Preisgr. A241 (m <sup>2</sup> )	(aktivweiß)
			<b>918i-32100H</b>	<b>918i-34090H</b>	<b>918i-32080H</b>	<b>918i-42580HK<sup>1</sup></b>	neutral 1
			Preisgr. A241 (m <sup>2</sup> )	Preisgr. A216 (m <sup>2</sup> )	Preisgr. A241 (m <sup>2</sup> )	Preisgr. A241 (m <sup>2</sup> )	(tiefschwarz)
			<i>555023-32100H<sup>1</sup></i>	<i>555023-34090H<sup>1</sup></i>	<i>555023-32080H<sup>1</sup></i>	<i>555023-42580HK<sup>1</sup></i>	
			Preisgr. A241 (m <sup>2</sup> )	Preisgr. A216 (m <sup>2</sup> )	Preisgr. A241 (m <sup>2</sup> )	Preisgr. A241 (m <sup>2</sup> )	ocker mittel
			<i>555035-32100H<sup>1</sup></i>	<i>555035-34090H<sup>1</sup></i>	<i>555035-32080H<sup>1</sup></i>	<i>555035-42580HK<sup>1</sup></i>	
			Preisgr. A241 (m <sup>2</sup> )	Preisgr. A216 (m <sup>2</sup> )	Preisgr. A241 (m <sup>2</sup> )	Preisgr. A241 (m <sup>2</sup> )	steingrau mittel
			<i>555036-32100H<sup>1</sup></i>	<i>555036-34090H<sup>1</sup></i>	<i>555036-32080H<sup>1</sup></i>	<i>555036-42580HK<sup>1</sup></i>	
			Preisgr. A241 (m <sup>2</sup> )	Preisgr. A216 (m <sup>2</sup> )	Preisgr. A241 (m <sup>2</sup> )	Preisgr. A241 (m <sup>2</sup> )	steingrau dunkel
			<i>555038-32100H<sup>1</sup></i>	<i>555038-34090H<sup>1</sup></i>	<i>555038-32080H<sup>1</sup></i>	<i>555038-42580HK<sup>1</sup></i>	
			Preisgr. A241 (m <sup>2</sup> )	Preisgr. A216 (m <sup>2</sup> )	Preisgr. A241 (m <sup>2</sup> )	Preisgr. A241 (m <sup>2</sup> )	sandgrau hell
			<i>555039-32100H<sup>1</sup></i>	<i>555039-34090H<sup>1</sup></i>	<i>555039-32080H<sup>1</sup></i>	<i>555039-42580HK<sup>1</sup></i>	
			Preisgr. A241 (m <sup>2</sup> )	Preisgr. A216 (m <sup>2</sup> )	Preisgr. A241 (m <sup>2</sup> )	Preisgr. A241 (m <sup>2</sup> )	sandgrau mittel
			<i>555040-32100H<sup>1</sup></i>	<i>555040-34090H<sup>1</sup></i>	<i>555040-32080H<sup>1</sup></i>	<i>555040-42580HK<sup>1</sup></i>	
			Preisgr. A241 (m <sup>2</sup> )	Preisgr. A216 (m <sup>2</sup> )	Preisgr. A241 (m <sup>2</sup> )	Preisgr. A241 (m <sup>2</sup> )	sandgrau dunkel
			<i>555113-32100H<sup>1</sup></i>	<i>555113-34090H<sup>1</sup></i>	<i>555113-32080H<sup>1</sup></i>	<i>555113-42580HK<sup>1</sup></i>	
			Preisgr. A241 (m <sup>2</sup> )	Preisgr. A216 (m <sup>2</sup> )	Preisgr. A241 (m <sup>2</sup> )	Preisgr. A241 (m <sup>2</sup> )	neutral 3
			<i>555117-32100H<sup>1</sup></i>	<i>555117-34090H<sup>1</sup></i>	<i>555117-32080H<sup>1</sup></i>	<i>555117-42580HK<sup>1</sup></i>	(asphaltschwarz)
			Preisgr. A241 (m <sup>2</sup> )	Preisgr. A216 (m <sup>2</sup> )	Preisgr. A241 (m <sup>2</sup> )	Preisgr. A241 (m <sup>2</sup> )	neutral 7
			<i>555118-32100H<sup>1</sup></i>	<i>555118-34090H<sup>1</sup></i>	<i>555118-32080H<sup>1</sup></i>	<i>555118-42580HK<sup>1</sup></i>	(kieselgrau)
			Preisgr. A241 (m <sup>2</sup> )	Preisgr. A216 (m <sup>2</sup> )	Preisgr. A241 (m <sup>2</sup> )	Preisgr. A241 (m <sup>2</sup> )	neutral 8
			<b>901i-32100H</b>	<b>901i-34090H</b>	<b>901i-32080H</b>	<b>901i-42580HK<sup>1</sup></b>	(lichtgrau)
			Preisgr. A241 (m <sup>2</sup> )	Preisgr. A216 (m <sup>2</sup> )	Preisgr. A241 (m <sup>2</sup> )	Preisgr. A241 (m <sup>2</sup> )	naturweiß



<sup>1</sup> Auftragsfertigung: Rückgabe und/oder Stornierung bestellter Ware nicht möglich.



<sup>2</sup> rektifiziert



## Quantum

### Duschtassensystem<sup>1</sup>

12,5 x 25 cm<sup>1</sup>



12,5 x 12,5 cm<sup>1</sup>



12,5 x 12,5 cm<sup>1</sup>



Schwallkante 10 mm

Schwallkante 10 mm



	Läufer	Läufer	Ecke			
Formatnummer	27182H	27180H	27181H			
Nennmaß - cm/in	12,5 x 25 / 5 x 10	12,5 x 12,5 / 5 x 5	12,5 x 12,5 / 5 x 5			
Herstellmaß	119 x 244 x 18/8 mm	119 x 119 x 18/8 mm	119 x 119 x 18/8 mm			
Oberfläche	eben, seidenmatt	eben, seidenmatt	eben, seidenmatt			
m - Stück	4,000	8,000				
m/St. - kg	2,720/m	2,720/m	0,500/Stück			
Paket - Stück	22	44	12			
Paket - m	5,500	5,500				
Paket - kg	14,960	14,960	6,000			
Palette - m						
Palette - kg						
Produktnorm	Alb	Alb	Alb			
Trittsicherheit	R10/B	R10/B	R10/B			
neutral 10	<b>926i-27182H</b>	<b>926i-27180H</b>	<b>926i-27181H</b>			
(aktivweiß)	Preisgr. A506 (St.)	Preisgr. A455 (St.)	Preisgr. A489 (St.)			
neutral 1	<b>918i-27182H</b>	<b>918i-27180H</b>	<b>918i-27181H</b>			
(tiefschwarz)	Preisgr. A506 (St.)	Preisgr. A445 (St.)	Preisgr. A489 (St.)			
	555023-27182H <sup>2</sup>	555023-27180H <sup>2</sup>	555023-27181H <sup>2</sup>			
ocker mittel	Preisgr. A506 (St.)	Preisgr. A445 (St.)	Preisgr. A489 (St.)			
	555035-27182H <sup>2</sup>	555035-27180H <sup>2</sup>	555035-27181H <sup>2</sup>			
steingrau mittel	Preisgr. A506 (St.)	Preisgr. A445 (St.)	Preisgr. A489 (St.)			
	555036-27182H <sup>2</sup>	555036-27180H <sup>2</sup>	555036-27181H <sup>2</sup>			
steingrau dunkel	Preisgr. A506 (St.)	Preisgr. A445 (St.)	Preisgr. A489 (St.)			
	555038-27182H <sup>2</sup>	555038-27180H <sup>2</sup>	555038-27181H <sup>2</sup>			
sandgrau hell	Preisgr. A506 (St.)	Preisgr. A445 (St.)	Preisgr. A489 (St.)			
	555039-27182H <sup>2</sup>	555039-27180H <sup>2</sup>	555039-27181H <sup>2</sup>			
sandgrau mittel	Preisgr. A506 (St.)	Preisgr. A445 (St.)	Preisgr. A489 (St.)			
	555040-27182H <sup>2</sup>	555040-27180H <sup>2</sup>	555040-27181H <sup>2</sup>			
sandgrau dunkel	Preisgr. A506 (St.)	Preisgr. A445 (St.)	Preisgr. A489 (St.)			
neutral 3	555113-27182H <sup>2</sup>	555113-27180H <sup>2</sup>	555113-27181H <sup>2</sup>			
(asphaltschwarz)	Preisgr. A506 (St.)	Preisgr. A445 (St.)	Preisgr. A489 (St.)			
neutral 7	555117-27182H <sup>2</sup>	555117-27180H <sup>2</sup>	555117-27181H <sup>2</sup>			
(kieselgrau)	Preisgr. A506 (St.)	Preisgr. A445 (St.)	Preisgr. A489 (St.)			
neutral 8	555118-27182H <sup>2</sup>	555118-27180H <sup>2</sup>	555118-27181H <sup>2</sup>			
(lichtgrau)	Preisgr. A506 (St.)	Preisgr. A445 (St.)	Preisgr. A489 (St.)			
naturweiß	<b>901i-27182H</b>	<b>901i-27180H</b>	<b>901i-27181H</b>			
	Preisgr. A506 (St.)	Preisgr. A455 (St.)	Preisgr. A489 (St.)			



<sup>1</sup> Details siehe S. 475

<sup>2</sup> Auftragsfertigung: Rückgabe und/oder Stornierung bestellter Ware nicht möglich.

Diese Formstücke sind nicht durchgefärbt.

## Quantum

### Sicherheitsriemchen<sup>1/2</sup>

6,2 x 25 cm



Längskante  
gerundet

### Sockelsysteme<sup>2</sup>

7,9 x 25 cm



12,5 x 25 cm



Außenecke  
Gehrungspaar

Innenecke  
Gehrungspaar

	Längskante gerundet	Sockelleiste	Kehls sockel, r = 12 mm	Außenecke Gehrungspaar	Innenecke Gehrungspaar	
	34306H	34020H	37080	37081	37082	Formatnummer
	6,2 x 25 / 2 1/2 x 10	7,9 x 25 / 3 1/8 x 10	12,5 x 25 / 5 x 10			Nennmaß - cm/in
	56 x 244 x 8 mm	73 x 244 x 8 mm	125 x 244/12 x 8 mm	(2x) 131 x 125/12 x 8 mm	(2x) 119 x 125/12 x 8 mm	Herstellmaß
	gerillt, seidenmatt	eben, seidenmatt	eben, seidenmatt	eben, seidenmatt	eben, seidenmatt	Oberfläche
	4,000	4,000	4,000			m - Stück
	0,800/m	1,160/m	2,520/m	0,600/Paar	0,400/Paar	m/Paar - kg
	66 Stück	33 Stück	20 Stück	10 Paar	10 Paar	Paket - St./Paar
	16,500	8,250	5,000			Paket - m
	13,200	9,570	12,600	6,000	4,000	Paket - kg
						Palette - m
						Palette - kg
	Alb	Alb	Alb	Alb	Alb	Produktnorm
	-/C					Trittsicherheit
		<b>926i-34020H</b>	<b>926-37080</b>	<b>926-37081</b>	<b>926-37082</b>	neutral 10
		Preisgr. A410 (St.)	Preisgr. A423 (St.)	Preisgr. A455 (Paar)	Preisgr. A455 (Paar)	(aktivweiß)
	<b>918i-34306H</b>	<b>918i-34020H</b>	<b>918-37080</b>	<b>918-37081</b>	<b>918-37082</b>	neutral 1
	Preisgr. A434 (St.)	Preisgr. A410 (St.)	Preisgr. A423 (St.)	Preisgr. A455 (Paar)	Preisgr. A455 (Paar)	(tiefschwarz)
		<b>901i-34020H</b>	<b>901-37080</b>	<b>901-37081</b>	<b>901-37082</b>	naturweiß
		Preisgr. A410 (St.)	Preisgr. A423 (St.)	Preisgr. A455 (Paar)	Preisgr. A455 (Paar)	

<sup>1</sup> Besonders geeignet zur trittsicheren und deutlich wahrnehmbaren Gestaltung von (Treppen-)Kanten.

<sup>2</sup> weitere Farben auf Anfrage lieferbar

Diese Formstücke sind nicht durchgefärbt



Projekt: Bar Bardem / Standort: Helsinki, Finland / Architekt: Fyra Ltd. / Serie: Craft / Foto: Riikka Kantinkoski





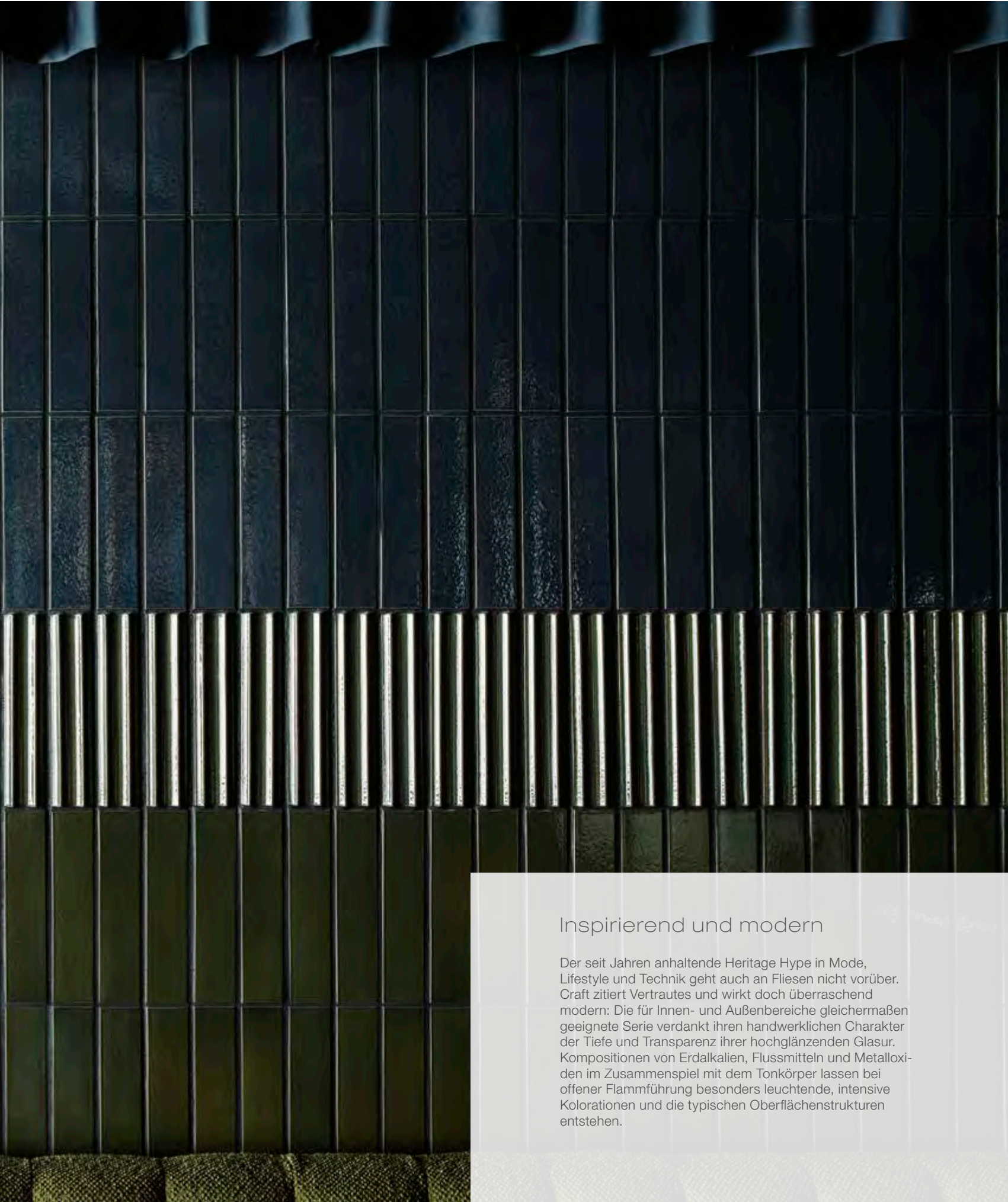

## Inspirierend und modern

Der seit Jahren anhaltende Heritage Hype in Mode, Lifestyle und Technik geht auch an Fliesen nicht vorüber. Craft zitiert Vertrautes und wirkt doch überraschend modern: Die für Innen- und Außenbereiche gleichermaßen geeignete Serie verdankt ihren handwerklichen Charakter der Tiefe und Transparenz ihrer hochglänzenden Glasur. Kompositionen von Erdalkalien, Flussmitteln und Metalloxiden im Zusammenspiel mit dem Tonkörper lassen bei offener Flammführung besonders leuchtende, intensive Kolorationen und die typischen Oberflächenstrukturen entstehen.

Unifarben

Geflammte Farben

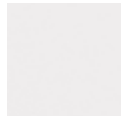

reinweiß



weiß



mittelgrau



dunkelgrau

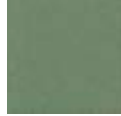

jadegrün



beryllrot



benitblau

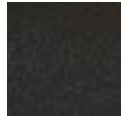

hämatitschwarz



olivgrün geflammt



goldgelb geflammt



amber geflammt



blaugrün geflammt

Naturkeramik Farben



goldocker



goldcreme



goldgrau

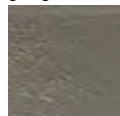

goldschwarz



tabak



Riemchen 8,3 x 25 cm



Riemchen 6,2 x 25 cm



Riemchen Wellenprofil 6,2 x 25 cm



Riemchen Rillenprofil 6,2 x 25 cm

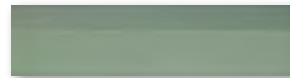

Riemchen Spitzprofil 6,2 x 25 cm



Doppelspitzplatte 12,5 x 25 cm

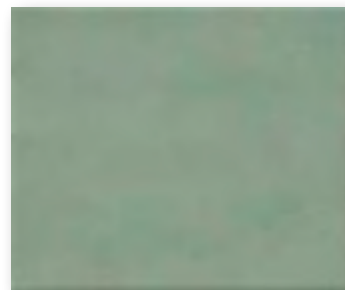

Abdeckplatte Tropfkante 25 x 30 cm



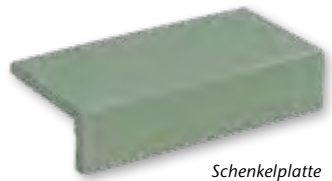

Schenkelplatte  
12,5 x 25 cm

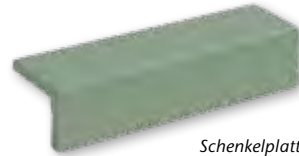

Schenkelplatte  
6,2 x 25 cm

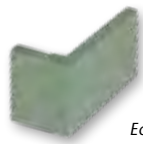

Eckstück  
6,2 x 12,5 / 6,2 x 1,1 cm



Eckstück  
6,2 x 6,2 / 6,2 x 1,1 cm



Riemchen 6,2 x 25 cm



Riemchen Wellenprofil 6,2 x 25 cm



*Doppelspitzplatte 12,5 x 25 cm*



*Riemchen Spitzprofil 6,2 x 25 cm*



*Riemchen Rillenprofil 6,2 x 25 cm*

Riemchen<sup>3</sup>

Doppelspitzplatte

8,3 x 25 cm<sup>1/2</sup>



6,2 x 25 cm<sup>2</sup>



6,2 x 25 cm<sup>1/2</sup>



6,2 x 25 cm<sup>1/2</sup>



6,2 x 25 cm<sup>1/2</sup>



12,5 x 25 cm<sup>1</sup>



	2110	2120	2250	2270	2280	2240	Formatnummer
	8,3 x 25 / 3 5/16 x 10	6,2 x 25 / 2 1/2 x 10	6,2 x 25 / 2 1/2 x 10	6,2 x 25 / 2 1/2 x 10	6,2 x 25 / 2 1/2 x 10	12,5 x 25 / 5 x 10	Nennmaß - cm/in
	73 x 240 x 11 mm	52 x 240 x 11 mm	52 x 240 x 16/11 mm	52 x 240 x 18/11 mm	52 x 240 x 11 mm	115 x 240 x 20/11 mm	Herstellmaß
	gehämmert, matt <sup>4</sup>	eben, glänzend <sup>4</sup>	eben, glänzend	eben, glänzend	eben, glänzend	eben, glänzend	Oberfläche
	50,000	67,000	67,000	67,000	67,000	33,000	m <sup>2</sup> - Stück
	22,500	20,100	21,775	27,470	21,440	27,060	m <sup>2</sup> - kg
	40	48	36	30	44	14	Paket - Stück
	0,800	0,716	0,537	0,448	0,656	0,424	Paket - m <sup>2</sup>
	18,000	14,400	11,700	12,300	14,080	11,480	Paket - kg
	48,000	51,582	41,910	32,239	47,283	30,545	Palette - m <sup>2</sup>
	1.080,000	1.036,800	912,600	885,600	1.013,760	826,560	Palette - kg
	Alla	Alla	Alla	Alla	Alla	Alla	Produktnorm
	siehe unten						Trittsicherheit
	2						Belastung
		<b>9027-2120</b>	9027-2250	9027-2270	9027-2280	9027-2240	reinweiß
		Preisgr. A125 (m <sup>2</sup> )	Preisgr. A315 (m <sup>2</sup> )	Preisgr. A315 (m <sup>2</sup> )	Preisgr. A315 (m <sup>2</sup> )	Preisgr. A343 (m <sup>2</sup> )	
		<b>9026-2120</b>	9026-2250	9026-2270	9026-2280	9026-2240	weiß
		Preisgr. A125 (m <sup>2</sup> )	Preisgr. A315 (m <sup>2</sup> )	Preisgr. A315 (m <sup>2</sup> )	Preisgr. A315 (m <sup>2</sup> )	Preisgr. A343 (m <sup>2</sup> )	
		<b>9022-2120</b>	9022-2250	9022-2270	9022-2280	9022-2240	mittelgrau
		Preisgr. A125 (m <sup>2</sup> )	Preisgr. A315 (m <sup>2</sup> )	Preisgr. A315 (m <sup>2</sup> )	Preisgr. A315 (m <sup>2</sup> )	Preisgr. A343 (m <sup>2</sup> )	
		<b>9021-2120</b>	9021-2250	9021-2270	9021-2280	9021-2240	dunkelgrau
		Preisgr. A125 (m <sup>2</sup> )	Preisgr. A315 (m <sup>2</sup> )	Preisgr. A315 (m <sup>2</sup> )	Preisgr. A315 (m <sup>2</sup> )	Preisgr. A343 (m <sup>2</sup> )	
		<b>9020-2120</b>	9020-2250	9020-2270	9020-2280	9020-2240	olivgrün
		Preisgr. A125 (m <sup>2</sup> )	Preisgr. A315 (m <sup>2</sup> )	Preisgr. A315 (m <sup>2</sup> )	Preisgr. A315 (m <sup>2</sup> )	Preisgr. A343 (m <sup>2</sup> )	
		<b>9023-2120</b>	9023-2250	9023-2270	9023-2280	9023-2240	goldgelb
		Preisgr. A125 (m <sup>2</sup> )	Preisgr. A315 (m <sup>2</sup> )	Preisgr. A315 (m <sup>2</sup> )	Preisgr. A315 (m <sup>2</sup> )	Preisgr. A343 (m <sup>2</sup> )	
		<b>9025-2120</b>	9025-2250	9025-2270	9025-2280	9025-2240	geflammt
		Preisgr. A125 (m <sup>2</sup> )	Preisgr. A315 (m <sup>2</sup> )	Preisgr. A315 (m <sup>2</sup> )	Preisgr. A315 (m <sup>2</sup> )	Preisgr. A343 (m <sup>2</sup> )	amber
		<b>9024-2120</b>	9024-2250	9024-2270	9024-2280	9024-2240	geflammt
		Preisgr. A125 (m <sup>2</sup> )	Preisgr. A315 (m <sup>2</sup> )	Preisgr. A315 (m <sup>2</sup> )	Preisgr. A315 (m <sup>2</sup> )	Preisgr. A343 (m <sup>2</sup> )	blaugrün
		<b>9030-2120</b>	9030-2250	9030-2270	9030-2280	9030-2240	geflammt
		Preisgr. A125 (m <sup>2</sup> )	Preisgr. A315 (m <sup>2</sup> )	Preisgr. A315 (m <sup>2</sup> )	Preisgr. A315 (m <sup>2</sup> )	Preisgr. A343 (m <sup>2</sup> )	jadegrün
		<b>9031-2120</b>	9031-2250	9031-2270	9031-2280	9031-2240	beryllrot
		Preisgr. A125 (m <sup>2</sup> )	Preisgr. A315 (m <sup>2</sup> )	Preisgr. A315 (m <sup>2</sup> )	Preisgr. A315 (m <sup>2</sup> )	Preisgr. A343 (m <sup>2</sup> )	
		<b>9032-2120</b>	9032-2250	9032-2270	9032-2280	9032-2240	benitblau
		Preisgr. A125 (m <sup>2</sup> )	Preisgr. A315 (m <sup>2</sup> )	Preisgr. A315 (m <sup>2</sup> )	Preisgr. A315 (m <sup>2</sup> )	Preisgr. A343 (m <sup>2</sup> )	
		<b>9033-2120</b>	9033-2250	9033-2270	9033-2280	9033-2240	hämatitschwarz
		Preisgr. A125 (m <sup>2</sup> )	Preisgr. A315 (m <sup>2</sup> )	Preisgr. A315 (m <sup>2</sup> )	Preisgr. A315 (m <sup>2</sup> )	Preisgr. A343 (m <sup>2</sup> )	
	951-2110	951-2120 <sup>1</sup>					tabak
	Preisgr. A101 (m <sup>2</sup> )	Preisgr. A94 (m <sup>2</sup> )					
	R11/A						goldocker
	851-2110						
	Preisgr. A101 (m <sup>2</sup> )						goldcreme
	R11/A						
	854-2110						goldgrau
	Preisgr. A101 (m <sup>2</sup> )						
	R11/A						
	855-2110						
	Preisgr. A101 (m <sup>2</sup> )						
	R11/A						
	856-2110						goldschwarz
	Preisgr. A101 (m <sup>2</sup> )						

<sup>1</sup>  Auftragsfertigung: Rückgabe und/oder Stornierung bestellter Ware nicht möglich.

<sup>2</sup> Lieferung als Doppelplatten; müssen örtlich gebrochen werden.

<sup>3</sup> Color Shade Variation

V1: reinweiß, weiß, mittelgrau, dunkelgrau, jadegrün, beryllrot, benitblau, hämatitschwarz

V2: olivgrün geflammt, amber geflammt, goldcreme, goldgrau, goldschwarz

V3: goldgelb geflammt, blaugrün geflammt

V4: tabak, goldocker

<sup>4</sup> Ausnahme: tabak: eben, seidenglänzend

Für die Serie Craft gilt:

Mindestabnahmemenge bei oben aufgeführten Farben: 250 m<sup>2</sup>

Mindestabnahmemenge bei Sonderfarben: 500 m<sup>2</sup>

Minderpreismengepreis auf Anfrage.

Eine Überproduktion von 10 % muss mit abgenommen werden.

Überglasierte Kante(n) bis max. 10% der Auftragsmenge möglich. Gesonderte Bestellung nötig.



Abdeckplatte<sup>1/2</sup>

25 x 30 cm



Schenkelplatten<sup>1/2</sup>

12,5 x 25 cm



6,2 x 25 cm



Eckstücke<sup>1/2</sup>



Tropfkante

Formatnummer	9220	4822	2521	2721	2720		
Nennmaß - cm/in	25 x 30 / 10 x 12	12,5 x 25 / 5 x 10	6,2 x 25 / 2 1/2 x 10				
Herstellmaß mm	240 x 300 x 20	115/52 x 240 x 11	52/52 x 240 x 11	115/52 x 52 x 11	52/52 x 52 x 11		
Oberfläche	eben, glänzend	eben, glänzend	eben, glänzend	eben, glänzend	eben, glänzend		
m - Stück	4,000	4,000	4,000				
m/St. - kg	12,124/m	3,880/m	2,240/m	0,204/Stück	0,122/Stück		
Paket - Stück	7	8	16	15	40		
Paket - m	1,750	2,000	4,000				
Paket - kg	21,217	7,760	8,960	3,060	4,880		
Palette - m							
Palette - kg							
Produktnorm	Alla	Alla	Alla	Alla	Alla		
reinweiß	9027-9220 Preisgr. A471 (St.)	9027-4822 Preisgr. A458 (St.)	9027-2521 Preisgr. A458 (St.)	9027-2721 Preisgr. A428 (St.)	9027-2720 Preisgr. A428 (St.)		
weiß	9026-9220 Preisgr. A471 (St.)	9026-4822 Preisgr. A458 (St.)	9026-2521 Preisgr. A458 (St.)	9026-2721 Preisgr. A428 (St.)	9026-2720 Preisgr. A428 (St.)		
mittelgrau	9022-9220 Preisgr. A471 (St.)	9022-4822 Preisgr. A458 (St.)	9022-2521 Preisgr. A458 (St.)	9022-2721 Preisgr. A428 (St.)	9022-2720 Preisgr. A428 (St.)		
dunkelgrau	9021-9220 Preisgr. A471 (St.)	9021-4822 Preisgr. A458 (St.)	9021-2521 Preisgr. A458 (St.)	9021-2721 Preisgr. A428 (St.)	9021-2720 Preisgr. A428 (St.)		
olivgrün geflammt	9020-9220 Preisgr. A471 (St.)						
goldgelb geflammt	9023-9220 Preisgr. A471 (St.)						
amber geflammt	9025-9220 Preisgr. A471 (St.)						
blaugrün geflammt	9024-9220 Preisgr. A471 (St.)						
jadegrün	9030-9220 Preisgr. A471 (St.)	9030-4822 Preisgr. A458 (St.)	9030-2521 Preisgr. A458 (St.)	9030-2721 Preisgr. A428 (St.)	9030-2720 Preisgr. A428 (St.)		
beryllrot	9031-9220 Preisgr. A471 (St.)	9031-4822 Preisgr. A458 (St.)	9031-2521 Preisgr. A458 (St.)	9031-2721 Preisgr. A428 (St.)	9031-2720 Preisgr. A428 (St.)		
benitblau	9032-9220 Preisgr. A471 (St.)	9032-4822 Preisgr. A458 (St.)	9032-2521 Preisgr. A458 (St.)	9032-2721 Preisgr. A428 (St.)	9032-2720 Preisgr. A428 (St.)		
hämatitschwarz	9033-9220 Preisgr. A471 (St.)	9033-4822 Preisgr. A458 (St.)	9033-2521 Preisgr. A458 (St.)	9033-2721 Preisgr. A428 (St.)	9033-2720 Preisgr. A428 (St.)		



<sup>1</sup> Auftragsfertigung: Rückgabe und/oder Stornierung bestellter Ware nicht möglich. Mindestmenge auf Anfrage.

<sup>2</sup> Color Shade Variation  
 V1: reinweiß, weiß, mittelgrau, dunkelgrau, jadegrün, beryllrot, benitblau, hämatitschwarz  
 V2: olivgrün geflammt, amber geflammt  
 V3: goldgelb geflammt, blaugrün geflammt

Projekt: Restaurant OCTAVE / Standort: Antwerpen, Belgien / Architekt: real.space agency Antwerpen, Belgien /  
Serie: Craft / Foto: Marcel van der Burg, Amsterdam



Projekt: Wohnquartier Bellaria / Standort: Zürich-Wollishofen, Schweiz / Architekt: Michael Meier und Marius Hug Architekten AG, Zürich, Schweiz – Michael Meier und Marius Hug Architekten AG, Zürich, Schweiz / Serie: Craft Extended / Foto: Adriano Faragulo







## Unifarben



kalkweiß



naturweiß



perlgrau



naturgrau

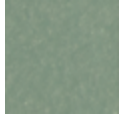

resedagrün



karmesinrot



kobaltblau



tiefschwarz

## Geflammte Farben



schilfgrün geflammt



rotbraun geflammt



petrolblau geflammt

*Langriemchen 6,2 x 50 cm**Langriemchen Spitzprofil symmetrisch 6,2 x 50 cm**Abdeckplatte Tropfnase, 31 x 30 cm*

6,2 x 50 cm<sup>1/2</sup>



6,2 x 50 cm<sup>1/2</sup>



31 x 30 cm<sup>1/2</sup>



	Riemchen	Spitzprofil sym.	Abdeckplatte Tropfnase	
	2320	2290	9215	Formatnummer
	6,2 x 50 / 2 1/2 x 20	6,2 x 50 / 2 1/2 x 20	31 x 30 / 12 13/64 x 12	Nennmaß - cm/in
	52 x 490 x 11 mm	52 x 490 x 18/11 mm	300 x 300 x 15 mm	Herstellmaß
	eben, glänzend	eben, glänzend	eben, glänzend	Oberfläche
	32,258/m <sup>2</sup>	32,258/m <sup>2</sup>	3,226/m	m <sup>2</sup> /m - Stück
	18,710/m <sup>2</sup>	27,097 m <sup>2</sup>	8,904/m	m <sup>2</sup> /m - kg
	22	13	8	Paket - Stück
	0,682 m <sup>2</sup>	0,403 m <sup>2</sup>	2,480 m	Paket - m <sup>2</sup> /m
	12,760	10,920	22,080	Paket - kg
	40,920	24,180		Palette - m <sup>2</sup>
	765,600	655,200		Palette - kg
	Alla	Alla	Alla	Produktnorm
	19027-2320	19027-2290	19027-9215	
	Preisgr. A184 (m <sup>2</sup> )	Preisgr. A351 (m <sup>2</sup> )	Preisgr. A471 (St.)	kalkweiß
	19026-2320	19026-2290	19026-9215	
	Preisgr. A184 (m <sup>2</sup> )	Preisgr. A351 (m <sup>2</sup> )	Preisgr. A471 (St.)	naturweiß
	19022-2320	19022-2290	19022-9215	
	Preisgr. A184 (m <sup>2</sup> )	Preisgr. A351 (m <sup>2</sup> )	Preisgr. A471 (St.)	perlgrau
	19021-2320	19021-2290	19021-9215	
	Preisgr. A184 (m <sup>2</sup> )	Preisgr. A351 (m <sup>2</sup> )	Preisgr. A471 (St.)	naturgrau
	19020-2320	19020-2290	19020-9215	
	Preisgr. A184 (m <sup>2</sup> )	Preisgr. A351 (m <sup>2</sup> )	Preisgr. A471 (St.)	schilfgrün
	19025-2320	19025-2290	19025-9215	geflammt
	Preisgr. A184 (m <sup>2</sup> )	Preisgr. A351 (m <sup>2</sup> )	Preisgr. A471 (St.)	rotbraun
	19024-2320	19024-2290	19024-9215	geflammt
	Preisgr. A184 (m <sup>2</sup> )	Preisgr. A351 (m <sup>2</sup> )	Preisgr. A471 (St.)	petrolblau
	19030-2320	19030-2290	19030-9215	geflammt
	Preisgr. A184 (m <sup>2</sup> )	Preisgr. A351 (m <sup>2</sup> )	Preisgr. A471 (St.)	resedagrün
	19031-2320	19031-2290	19031-9215	
	Preisgr. A184 (m <sup>2</sup> )	Preisgr. A351 (m <sup>2</sup> )	Preisgr. A471 (St.)	karmesinrot
	19032-2320	19032-2290	19032-9215	
	Preisgr. A184 (m <sup>2</sup> )	Preisgr. A351 (m <sup>2</sup> )	Preisgr. A471 (St.)	kobaltblau
	19033-2320	19033-2290	19033-9215	
	Preisgr. A184 (m <sup>2</sup> )	Preisgr. A351 (m <sup>2</sup> )	Preisgr. A471 (St.)	tiefschwarz

<sup>1</sup>  Auftragsfertigung: Rückgabe und/oder Stornierung bestellter Ware nicht möglich.



<sup>2</sup> Color Shade Variation

V1: kalkweiß, naturweiß, perlgrau, naturgrau, resedagrün, karmesinrot, kobaltblau, tiefschwarz

V2: schilfgrün geflammt

V3: rotbraun geflammt, petrolblau geflammt

Für die Serie Craft Extended gilt:

Mindestabnahmemenge bei oben aufgeführten Farben: 250 m<sup>2</sup>

Mindestabnahmemenge bei Sonderfarben: 500 m<sup>2</sup>

Minderpreisenpreise auf Anfrage.

Eine Überproduktion von 10% muss mit abgenommen werden.

Überglaste Kante(n) mit 25% der Auftragsmenge möglich, gesonderte Bestellung nötig.



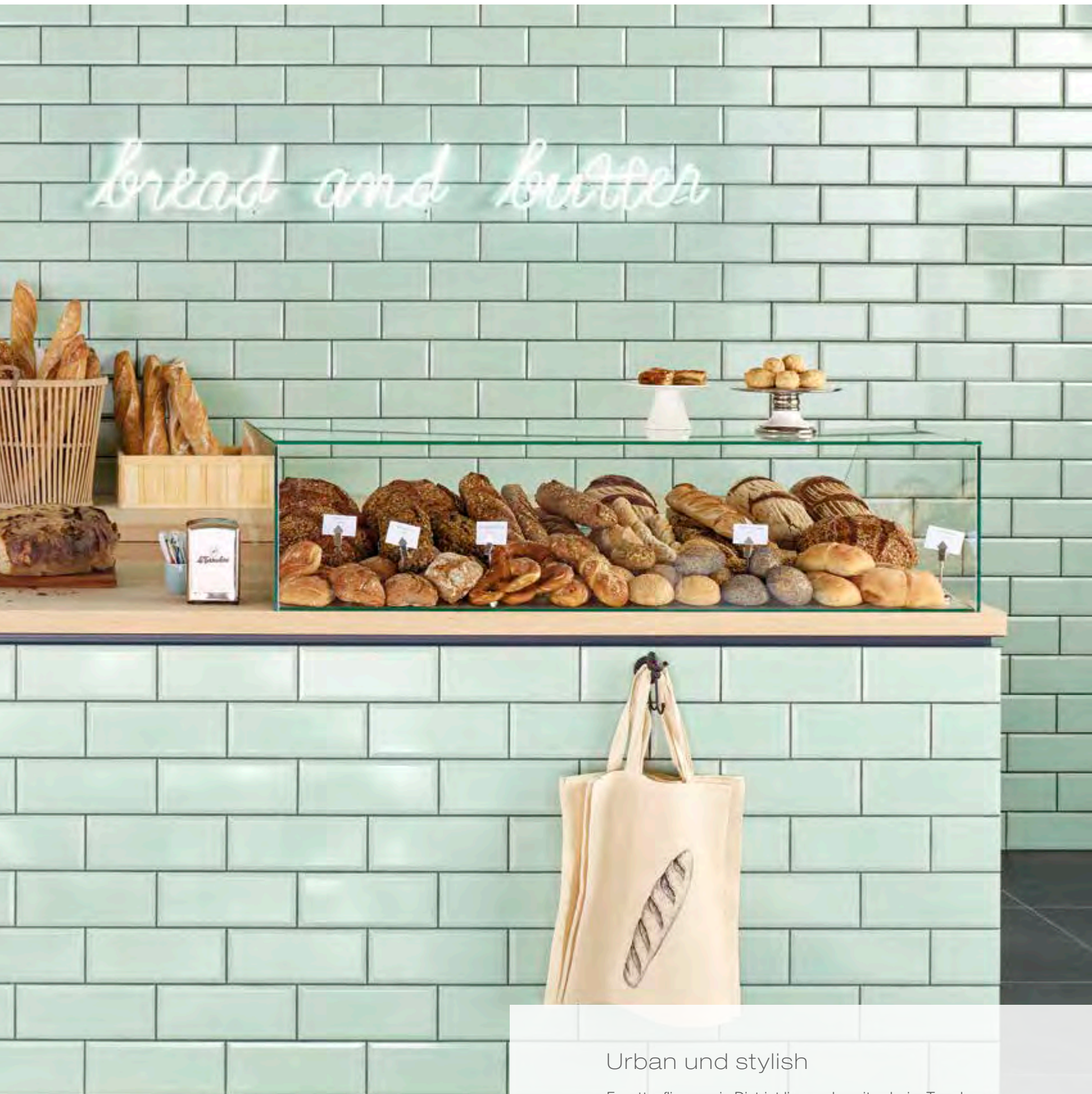

### Urban und stylish

Facettenfliesen wie District liegen derzeit sehr im Trend. Ob in Küche, Bad, Läden oder Wohnbereichen – sie sorgen für edlen, minimalistischen oder stylischen Look, je nach Farbe und Anwendungsbereich. Mit District stehen acht Trendfarben zur Auswahl. Alle sind in den Formaten 5 x 10 cm und 10 x 25 cm erhältlich. Durch die rückseitige thermoplastische Verklebung beim Format 5 x 10 cm sind diese zudem besonders einfach als Matten zu verlegen.



Wandfliese 5 x 10 cm  
almond beige



Wandfliese 5 x 10 cm  
white



Wandfliese 10 x 25 cm  
almond beige



Wandfliese 10 x 25 cm  
white

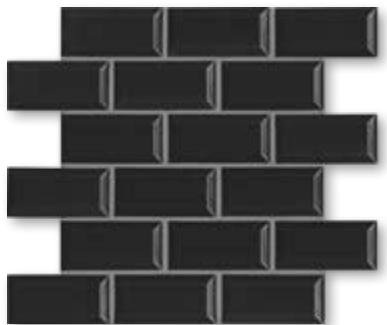

Wandfliese 5 x 10 cm  
pitch black



Wandfliese 5 x 10 cm  
ash grey



Wandfliese 10 x 25 cm  
pitch black



Wandfliese 10 x 25 cm  
ash grey



Wandfliese 5 x 10 cm  
miami mint



Wandfliese 5 x 10 cm  
denim blue



Wandfliese 10 x 25 cm  
miami mint



Wandfliese 10 x 25 cm  
denim blue



Wandfliese 5 x 10 cm  
racing green



Wandfliese 5 x 10 cm  
burgundy red



Wandfliese 10 x 25 cm  
racing green

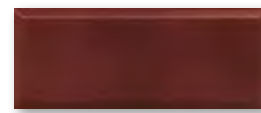

Wandfliese 10 x 25 cm  
burgundy red

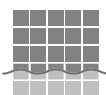

Rückseitig thermoplastisch verklebte Mosaik von AGROB BUCHTAL sind nicht nur im Trockenbereich, sondern auch bedenkenlos im Unterwasserbereich (z. B. Schwimmbecken/Whirlpool) sowie im dauernassbelasteten Bereich (z. B. Beckenumgänge/Duschen) einsetzbar.

### Wandfliesen

5 x 10 cm

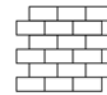

10 x 25 cm



Facette  
Mosaik, rückseitig  
thermoplastisch verklebt  
Bogen: 316 x 316 mm

Facette



				5 x 10 / 2 x 4	10 x 25 / 4 x 10	Nennmaß - cm/in
				50 x 100 x 6,5 mm	97 x 247 x 6,5 mm	Herstellmaß
				eben, glänzend	eben, glänzend	Oberfläche
				10 Bögen	40,000	m <sup>2</sup> - Stück
				16,570	19,000	m <sup>2</sup> - kg
				8 Bögen	20	Paket - Stück
				0,800	0,500	Paket - m <sup>2</sup>
				13,256	9,500	Paket - kg
				48,000	64,000	Palette - m <sup>2</sup>
				795,360	1.216,000	Palette - kg
				Bib	Bib	Produktnorm
				<b>45550H</b>	<b>45600H</b>	almond beige
				Preisgr. A139 (m <sup>2</sup> )	Preisgr. A139 (m <sup>2</sup> )	
				<b>45551H</b>	<b>45601H</b>	white
				Preisgr. A139 (m <sup>2</sup> )	Preisgr. A139 (m <sup>2</sup> )	
				<b>45552H</b>	<b>45602H</b>	pitch black
				Preisgr. A139 (m <sup>2</sup> )	Preisgr. A139 (m <sup>2</sup> )	
				<b>45553H</b>	<b>45603H</b>	ash grey
				Preisgr. A139 (m <sup>2</sup> )	Preisgr. A139 (m <sup>2</sup> )	
				<b>45554H</b>	<b>45604H</b>	miami mint
				Preisgr. A139 (m <sup>2</sup> )	Preisgr. A139 (m <sup>2</sup> )	
				<b>45555H</b>	<b>45605H</b>	denim blue
				Preisgr. A139 (m <sup>2</sup> )	Preisgr. A139 (m <sup>2</sup> )	
				<b>45556H</b>	<b>45606H</b>	racing green
				Preisgr. A139 (m <sup>2</sup> )	Preisgr. A139 (m <sup>2</sup> )	
				<b>45557H</b>	<b>45607H</b>	burgundy red
				Preisgr. A139 (m <sup>2</sup> )	Preisgr. A139 (m <sup>2</sup> )	

Nur für die Verlegung an der Wand geeignet.

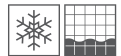

Projekt: Lehr- und Versuchsanstalt für Wein- und Obstbau / Standort: Weinsberg, Deutschland/ Architekt: Staatl. Hochbauamt / Serie: Ferrum / Foto: Andreas Freytag







## Leitfähige Bodenbeläge

Diese beiden speziellen Problemlösungen – einmal als Spaltplatte (Eladuct), einmal als keramische Großplatte im Format 60 x 60 cm (ELA 10.6) – eignen sich zur Anwendung in jenen Bereichen, die wegen elektrostatischer Aufladung einen leitfähigen Bodenbelag aufweisen müssen oder für die ein solcher empfohlen wird. Dabei sind besondere Verlegevorschriften zu beachten. Wir beraten Sie gerne detailliert und auf den Einzelfall abgestimmt.

## ELADUCT

Elektrostatisch ableitende unglasierte Spaltplatten



3555  
rotbraun unglasiert

### Schnitt

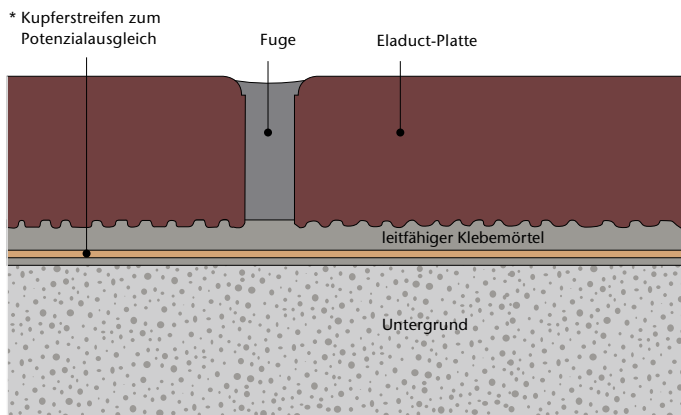

\* Anzahl und Anordnung je nach technischen Erfordernissen. Der Anschluss ist durch eine Elektrofachkraft gemäß den entsprechenden Richtlinien vorzunehmen.

Bei Eladuct erfolgt die Ableitung durch den Plattenkörper. Durchgangswiderstand nach Verfahren A gemäß DIN EN 1081:  $10^9$  Ohm.

## KERAION ELA 10.6



2401 RH - IV  
grau glasiert  
(RH = rutschhemmende Version)

### Schnitt

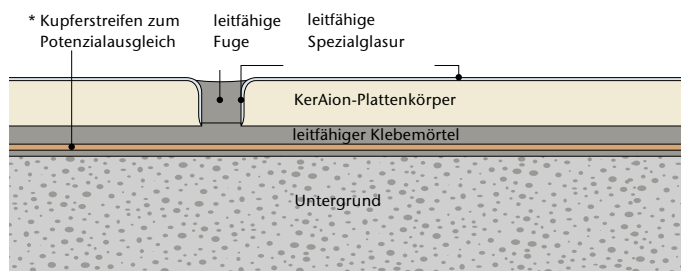

\* Anzahl und Anordnung je nach technischen Erfordernissen. Der Anschluss ist durch eine Elektrofachkraft gemäß den entsprechenden Richtlinien vorzunehmen.

Bei ELA 10.6 erfolgt die Ableitung über die vier überglasierten Plattenkanten. Oberflächenwiderstand nach Verfahren C gemäß DIN EN 1081:  $10^6$  Ohm. Ableitwiderstand  $R_A$  gemäß DIN EN 1081:  $10^6$  Ohm.



### Leitfähige Bodenbeläge

Diese beiden speziellen Problemlösungen – einmal als Spaltplatte (Eladuct), einmal als keramische Großplatte im Format 60 x 60 cm (ELA 10.6) – eignen sich zur Anwendung in jenen Bereichen, die wegen elektrostatischer Aufladung einen leitfähigen Bodenbelag aufweisen müssen oder für die ein solcher empfohlen wird. Dabei sind besondere Verlegevorschriften zu beachten. Wir beraten Sie gerne detailliert und auf den Einzelfall abgestimmt

### Eladuct

ist insbesondere prädestiniert für Bereiche, wo elektrostatische Ableitfähigkeit und die Vorteile einer unglasierten Oberfläche (hohe mechanisch-chemische Belastbarkeit) erwünscht sind.

Beispiele: Tief- und Flexodruckbereiche, Laboratorien, Räume für Lackherstellung, -verarbeitung und Umfüllung, Munitionsdepots, chemische Produktionsbetriebe etc.



### KerAion ELA 10.6

empfehlenswert für jene Bereiche, wo elektrostatische Ableitfähigkeit erwünscht ist und Wert gelegt wird auf die Vorteile einer glasierten Oberfläche (z. B. besonders reinigungsfreundlich) und eine großzügige, repräsentative Optik. Beispiele: Büroräume, Produktionsräume für elektronische Geräte, physikalische Mess- und Arbeitsräume, Labors, Räume für Microchip- und Computerverfertigung, medizinische Bereiche (z. B. OP-Räume), Fernmeldewerkstätten, Elektronik-Verkaufsräume etc.

Bodenplatten Sockelsystem

25 x 12,5 cm



25 x 8,9 cm



			1110	4000	4003	4004	
			25 x 12,5 / 10 x 5	25 x 8,9 / 10 x 3 1/2			Formatnummer
			240 x 115 x 20	240 x 79/9 x 11	(2x) 131 x 79/9 x 11	(2x) 115 x 79/9 x 11	Nennmaß - cm/in
			eben, matt	eben, matt	eben, matt	eben, matt	Herstellmaß mm
			33,000/m <sup>2</sup>	4,000/m			Oberfläche
			53,955/m <sup>2</sup>	2,200/m	0,590/Paar	0,550/Paar	m <sup>2</sup> /m - Stück
			13 Stück	16 Stück	8 Paar	8 Paar	m <sup>2</sup> /m/Paar - kg
			0,394 m <sup>2</sup>	4,000 m			Paket - St./Paar
			21,255	8,800	4,720	4,400	Paket - m <sup>2</sup> /m
			28,360				Paket - kg
			1.530,360				Palette - m <sup>2</sup>
			Alb	Alb	Alb	Alb	Palette - kg
			R10				Produktnorm
			4				Trittsicherheit
			<b>3555-1110</b>	<b>3555-4000</b>	<b>3555-4003</b>	<b>3555-4004</b>	Belastung
			Preisgr. A330 (m <sup>2</sup> )	Preisgr. A467 (St.)	Preisgr. A528 (Paar)	Preisgr. A528 (Paar)	rotbraun ungl.

Bei Eladuct erfolgt die Ableitung durch den Plattenkörper.

Durchgangswiderstand nach Verfahren A gemäß DIN EN 1081: 10<sup>8</sup> Ohm.

Die 355s definiert sich über den Durchgangswiderstand und nicht über die Farbstellung. Farbabweichungen müssen akzeptiert werden und sind kein Beanstandungsgrund.



KERAION ELA 10.6

Bodenplatten Sockelsystem

(elektrostatisch ableitend)

(nicht elektrostatisch ableitend)

60 x 60 cm



30 x 8,7 cm

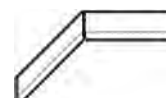

			K100	37040	37043	37044	37042	
			60 x 60 / 24 x 24	30 x 8,7 / 12 x 3 1/2				Formatnummer
			592 x 592 x 8	292 x 79/12 x 8	280/292 x 79/12 x 8	280/292 x 79/12 x 8	(2x) 292 x 79/12 x 8	Nennmaß - cm/in
			eben, matt	eben, matt	eben, matt	eben, matt	eben, matt	Herstellmaß mm
			2,860/m <sup>2</sup>	3,333/m	0,550/Stück	0,550/Stück	1,100/Paar	Oberfläche
			18,533/m <sup>2</sup>	1,700/m	32 Stück	32 Stück	16 Paar	m <sup>2</sup> /m - Stück
			4 Stück	32 Stück				m <sup>2</sup> /m/St./Paar - kg
			1,399 m <sup>2</sup>	9,601 m	17,600	17,600	17,600	Paket - St./Paar
			25,920	16,320				Paket - m <sup>2</sup> /m
			41,958					Paket - kg
			777,600					Palette - m <sup>2</sup>
			Alb	Alb	Alb	Alb	Alb	Palette - kg
			R9					Produktnorm
			2					Trittsicherheit
			<b>2401RH-K100-21</b>					Belastung
			Preisgr. A330 (m <sup>2</sup> )	<b>590-37040-21</b>	<b>590-37043-21</b>	<b>590-37044-21</b>	<b>590-37042-21</b>	4
				Preisgr. A445 (St.)	Preisgr. A458 (St.)	Preisgr. A458 (St.)	Preisgr. A489 (Paar)	grau glasiert
								grau glasiert

Bei KerAion ELA 10.6 erfolgt die Ableitung über die vier überglasierten Plattenkanten.

Oberflächenwiderstand nach Verfahren C gemäß DIN EN 1081: 10<sup>6</sup> Ohm.



Studioaufnahme / Architektin: Sylvia Leydecker / Serie: Emotion / Foto: Jochen Stüber





## Modular und zeitlos

Mit aufeinander abgestimmten Farben und Oberflächen, rutschhemmenden Fliesen von R9 bis R12V4 und Formaten von 20 x 20 bis 60 x 60 cm bieten die Fliesen der Serie Emotion Architekten viel Freiraum. Emotion sorgt vor allem dort für eine gute Gestaltung, wo es um den Übergang zwischen Bereichen mit unterschiedlichen Anforderungen an die Rutschhemmung geht. Front cooking im Blickkontakt zu den Restaurantgästen wird dadurch ebenso möglich wie das reibungslose und ästhetisch gelungene Nebeneinander von Werkstatt und Showroom in einem Autohaus.



Oberflächen: Bodenfliesen



basalt

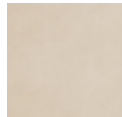

hellbeige



tiefanthrazit

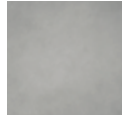

mittelgrau



Bodenfliese 20 x 20 cm  
Feinsteinzeug, eben, R10/A+B



Bodenfliese 30 x 30 cm  
Feinsteinzeug, strukturiert, R10/A



Bodenfliese 30 x 30 cm  
Feinsteinzeug, reliefiert, R11/B



Bodenfliese 30 x 60 cm  
Feinsteinzeug, eben, R9  
Feinsteinzeug, strukturiert, R10/A  
Feinsteinzeug, reliefiert, R11/B



Bodenfliese 60 x 60 cm  
Feinsteinzeug, eben, R9  
Feinsteinzeug, strukturiert, R10/A



Kehlsockel 10 x 20 cm\*\*  
Feinsteinzeug, eben, R10/A



Kehlsockel 10 x 30 cm\*\*  
Feinsteinzeug, eben, R10/A



Innenecke zu Kehlsockel\*\*  
Feinsteinzeug, eben



Außenecke zu Kehlsockel\*\*  
Feinsteinzeug, eben

\*\* Farbabweichung, da Feinkornoptik.



Treppenfliese 30 x 60 cm (rilliert)  
Feinsteinzeug, eben, R9  
Feinsteinzeug, strukturiert, R10/A



Sockel, gerundet 7 x 60 cm  
Feinsteinzeug, eben  
Feinsteinzeug, strukturiert

Keramische Rinnenabdeckung\*  
Ecklösung 30 x 30 cm

Keramische Rinnenabdeckung\*  
25 x 50 cm



\*Details siehe Kapitel Pool + Spa; Keramische Rinnenabdeckung 2.0,  
Seite 439, (auftragsbezogene Fertigung).



basalt



hellbeige



tiefanthrazit



mittelgrau

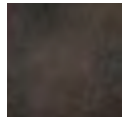

bronze

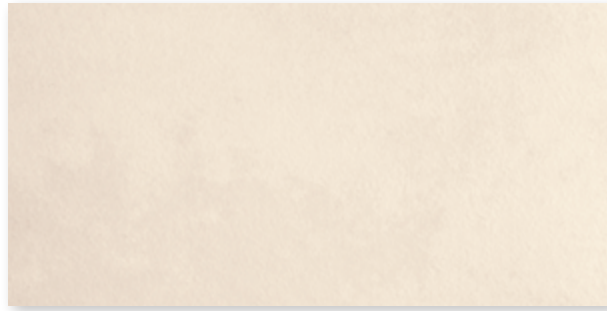

Wandfliese 30 x 60 cm  
Steingut, hellbeige



Wandfliese 30 x 60 cm  
Steingut, mittelgrau

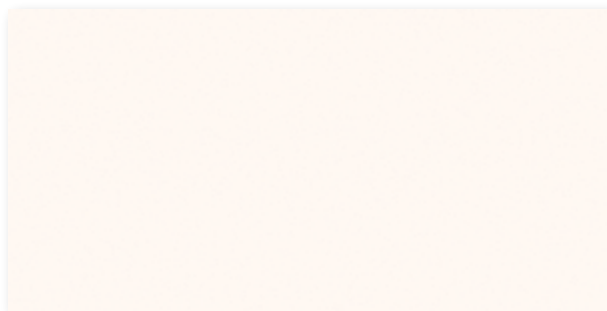

Wandfliese 30 x 60 cm  
Steingut, sandweiß



## Bordüren & Dekore

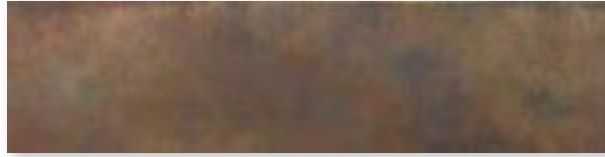

*Bordüre Shades 15 x 60 cm  
2er-Set, bronze-gold, eben*



*Dekorfliese Shades 30 x 60 cm  
bronze-gold, eben*



*Bordüre Rocks 10 x 60 cm  
2er-Set, bronze, reliefiert*

Wandfliesen<sup>3</sup> Bordüren und Dekore

30 x 60 cm



15 x 60 cm<sup>1/2/4</sup>



30 x 60 cm<sup>1/2/4</sup>



10 x 60 cm<sup>1/2/4</sup>



Bordüre Shades  
Feinsteinzeug  
2er-Set

Shades Dekorfliese  
Feinsteinzeug

Bordüre Rocks  
Feinsteinzeug  
2er-Set

Nennmaß - cm/in	30 x 60 / 12 x 24	15 x 60 / 6 x 24	30 x 60 / 12 x 24	10 x 60 / 4 x 24			
Herstellmaß	297 x 597 x 9 mm	147 x 597 x 10,5 mm	297 x 597 x 10,5 mm	97 x 597 x 9 mm			
Oberfläche	eben, seidenmatt	eben, matt	eben, matt	reliefiert, poliert			
m <sup>2</sup> /m - Stück	5,556/m <sup>2</sup>	1,667/m	1,667/m	1,667/m			
m <sup>2</sup> /m - kg	14,946/m <sup>2</sup>	3,484/m	6,968/m	2,367/m			
Paket - Stück	9	2	2	2			
Paket - m <sup>2</sup> /m	1,620 m <sup>2</sup>	1,200 m	1,200 m	1,200 m			
Paket - kg	24,210	4,180	8,360	2,840			
Palette - m <sup>2</sup>	77,754						
Palette - kg	1.162,083						
Produktnorm	BIII	Bla	Bla	Bla			
sandweiß	<b>281757H</b> Preisgr. A67 (m <sup>2</sup> )						
hellbeige	<b>281759H</b> Preisgr. A67 (m <sup>2</sup> )						
mittelgrau	<b>281758H</b> Preisgr. A67 (m <sup>2</sup> )						
bronze-gold		<b>433715</b> Preisgr. 2 x A506 (Set)	<b>433716</b> Preisgr. A556 (St.)				
bronze				<b>433725</b> Preisgr. 2 x A593 (Set)			

<sup>1</sup> ohne Hytect-Veredelung

<sup>2</sup> nur für die Verlegung an der Wand geeignet

<sup>3</sup> Color Shade Variation: V1

<sup>4</sup> rektifiziert



Hinweis: Abgabe der Dekorationselemente ausschließlich in vollen Kartons.

Bodenfliesen<sup>1</sup>

20 x 20 cm



30 x 30 cm



30 x 30 cm



Nennmaß - cm/in	20 x 20 / 8 x 8	30 x 30 / 12 x 12	30 x 30 / 12 x 12			
Herstellmaß	197 x 197 x 10,5 mm	297 x 297 x 10,5 mm	297 x 297 x 10,5 mm			
Oberfläche	eben, matt	strukturiert, matt	reliefiert, matt			
m <sup>2</sup> - Stück	25,000	11,110	11,110			
m <sup>2</sup> - kg	22,900	23,142	23,142			
Paket - Stück	21	11	11			
Paket - m <sup>2</sup>	0,840	0,990	0,990			
Paket - kg	19,236	22,913	22,913			
Palette - m <sup>2</sup>	50,400	47,525	47,525			
Palette - kg	1.154,160	1.099,824	1.099,824			
Produktnorm	Bla	Bla	Bla			
Trittsicherheit	R10/A+B	R10/A	R11/B			
Belastung	2 - 3	2 - 3	2 - 3			
tiefanthrazit	<b>432016</b> Preisgr. A113 (m <sup>2</sup> )	<b>433730</b> Preisgr. A81 (m <sup>2</sup> )	<b>433733</b> Preisgr. A94 (m <sup>2</sup> )			
hellbeige	<b>432017</b> Preisgr. A113 (m <sup>2</sup> )	<b>433732</b> Preisgr. A81 (m <sup>2</sup> )	<b>433735</b> Preisgr. A94 (m <sup>2</sup> )			
mittelgrau	<b>432018</b> Preisgr. A113 (m <sup>2</sup> )	<b>433731</b> Preisgr. A81 (m <sup>2</sup> )	<b>433734</b> Preisgr. A94 (m <sup>2</sup> )			
basalt	<b>432019</b> Preisgr. A113 (m <sup>2</sup> )	<b>433440</b> Preisgr. A81 (m <sup>2</sup> )	<b>433442</b> Preisgr. A94 (m <sup>2</sup> )			

<sup>1</sup> Color Shade Variation: V2



## Bodenfliesen<sup>2</sup>

30 x 60 cm<sup>1</sup>



30 x 60 cm<sup>1</sup>



30 x 60 cm<sup>1</sup>



60 x 60 cm<sup>1</sup>



60 x 60 cm<sup>1</sup>



protected

	30 x 60 / 12 x 24	30 x 60 / 12 x 24	30 x 60 / 12 x 24	60 x 60 / 24 x 24	60 x 60 / 24 x 24	Nennmaß - cm/in
	297 x 597 x 10,5 mm	297 x 597 x 10,5 mm	297 x 597 x 10,5 mm	597 x 597 x 10,5 mm	597 x 597 x 10,5 mm	Herstellmaß
	eben, matt	strukturiert, matt	reliefiert, matt	eben, matt	strukturiert, matt	Oberfläche
	5,556	5,556	5,556	2,778	2,778	m <sup>2</sup> - Stück
	23,224	23,224	23,224	23,769	23,769	m <sup>2</sup> - kg
	6	6	6	3	3	Paket - Stück
	1,080	1,080	1,080	1,080	1,080	Paket - m <sup>2</sup>
	25,080	25,080	25,080	25,668	25,668	Paket - kg
	43,197	43,197	43,197	38,877	38,877	Palette - m <sup>2</sup>
	1.003,200	1.003,200	1.003,200	924,048	924,048	Palette - kg
	Bla	Bla	Bla	Bla	Bla	Produktnorm
	R9	R10/A	R11/B	R9	R10/A	Trittsicherheit
	2 - 3	2 - 3	2 - 3	2 - 3	2 - 3	Belastung
	<b>433402</b>	<b>433406</b>	<b>433410</b>	<b>433660</b>	<b>433664</b>	tiefanthrazit
	Preisgr. A125 (m <sup>2</sup> )	Preisgr. A125 (m <sup>2</sup> )	Preisgr. A139 (m <sup>2</sup> )	Preisgr. A150 (m <sup>2</sup> )	Preisgr. A150 (m <sup>2</sup> )	
	<b>433404</b>	<b>433408</b>	<b>433412</b>	<b>433662</b>	<b>433666</b>	hellbeige
	Preisgr. A125 (m <sup>2</sup> )	Preisgr. A125 (m <sup>2</sup> )	Preisgr. A139 (m <sup>2</sup> )	Preisgr. A150 (m <sup>2</sup> )	Preisgr. A150 (m <sup>2</sup> )	
	<b>433403</b>	<b>433407</b>	<b>433411</b>	<b>433661</b>	<b>433665</b>	mittelgrau
	Preisgr. A125 (m <sup>2</sup> )	Preisgr. A125 (m <sup>2</sup> )	Preisgr. A139 (m <sup>2</sup> )	Preisgr. A150 (m <sup>2</sup> )	Preisgr. A150 (m <sup>2</sup> )	
	<b>433430</b>	<b>433432</b>	<b>433434</b>	<b>433436</b>	<b>433438</b>	basalt
	Preisgr. A125 (m <sup>2</sup> )	Preisgr. A125 (m <sup>2</sup> )	Preisgr. A139 (m <sup>2</sup> )	Preisgr. A150 (m <sup>2</sup> )	Preisgr. A150 (m <sup>2</sup> )	



<sup>2</sup> Color Shade Variation: V2



## Treppenfliesen<sup>1/2/3</sup>

30 x 60 cm



30 x 60 cm



7 x 60 cm



7 x 60 cm



protected

	30 x 60 / 12 x 24	30 x 60 / 12 x 24	7 x 60 / 2 13/16 x 24	7 x 60 / 2 13/16 x 24	Nennmaß - cm/in
	297 x 597 x 10,5 mm	297 x 597 x 10,5 mm	70 x 597 x 10,5 mm	70 x 597 x 10,5 mm	Herstellmaß
	eben, matt	strukturiert, matt	eben, matt	strukturiert, matt	Oberfläche
	1,667	1,667	1,667	1,667	m <sup>2</sup> - Stück
	6,968	6,968	1,717	1,717	m <sup>2</sup> - kg
	6	6	22	22	Paket - Stück
	3,599	3,599	13,197	13,197	Paket - m <sup>2</sup>
	25,080	25,080	22,660	22,660	Paket - kg
	Bla	Bla	Bla	Bla	Palette - m <sup>2</sup>
	R9	R10/A			Palette - kg
	2 - 3	2 - 3			Produktnorm
	<b>433850</b>	<b>433854</b>	<b>433802</b>	<b>433806</b>	Trittsicherheit
	Preisgr. A475 (St.)	Preisgr. A475 (St.)	Preisgr. A434 (St.)	Preisgr. A434 (St.)	Belastung
	<b>433852</b>	<b>433856</b>	<b>433804</b>	<b>433808</b>	tiefanthrazit
	Preisgr. A475 (St.)	Preisgr. A475 (St.)	Preisgr. A434 (St.)	Preisgr. A434 (St.)	
	<b>433851</b>	<b>433855</b>	<b>433803</b>	<b>433807</b>	hellbeige
	Preisgr. A475 (St.)	Preisgr. A475 (St.)	Preisgr. A434 (St.)	Preisgr. A434 (St.)	
	<b>433817</b>	<b>433819</b>	<b>433821</b>	<b>433823</b>	mittelgrau
	Preisgr. A475 (St.)	Preisgr. A475 (St.)	Preisgr. A434 (St.)	Preisgr. A434 (St.)	
					basalt



<sup>2</sup> Auftragsfertigung: Rückgabe und/oder Stornierung bestellter Ware nicht möglich.



<sup>3</sup> Color Shade Variation: V2

Kehlsockel<sup>1/3/4</sup>

Innenecke zu Kehlsockel<sup>1/2/3/4</sup>

Außenecke zu Kehlsockel<sup>1/2/3/4</sup>

Hohlkehlssockel<sup>5/6/7/8/9</sup>

Innenecke<sup>5/6/7/8/9</sup>



10 x 20 cm



10 x 30 cm



	Feinkorn	Feinkorn	Feinkorn	Feinkorn		
Nennmaß - cm/in	10 x 20 / 4 x 8	10 x 30 / 4 x 12			15 x 60 / 6 x 24	15 x 15 / 6 x 6
Herstellmaß	102 x 197 x 9 mm	102 x 297 x 10,5 mm	102 x 35 x 9 mm	102 x 35 x 9 mm	158 x 597 x 10,5 mm	158 x 158 x 10,5 mm
Oberfläche	eben, matt	eben, matt	eben, matt	eben, matt	strukturiert, matt	strukturiert, matt
m - Stück	5,000	3,333			1,667	
m - kg	2,000	1,999	0,080/Stück	0,080/Stück	4,334	
Paket - Stück	20	16	18	12	4	4
Paket - m	4,000	4,800			2,399	
Paket - kg	8,000	9,600			10,400	6,000
Palette - m <sup>2</sup>						
Palette - kg						
Produktnorm	Bla	Bla	Bla	Bla	Bla	Bla
Trittsicherheit	R10/A	R10/A			R10/A	R10/A
tiefanthrazit	<b>432027</b> Preisgr. A419 (St.)	<b>432033</b> Preisgr. A425 (St.)	<b>432039</b> Preisgr. A418 (St.)	<b>432045</b> Preisgr. A418 (St.)		
hellbeige	<b>432029</b> Preisgr. A419 (St.)	<b>432035</b> Preisgr. A425 (St.)	<b>432041</b> Preisgr. A418 (St.)	<b>432047</b> Preisgr. A418 (St.)	<i>432805-HKS</i> Preisgr. A573 (St.)	<i>432805-IE</i> Preisgr. A601 (St.)
mittelgrau	<b>432028</b> Preisgr. A419 (St.)	<b>432034</b> Preisgr. A425 (St.)	<b>432040</b> Preisgr. A418 (St.)	<b>432046</b> Preisgr. A418 (St.)		
basalt	<b>432030</b> Preisgr. A419 (St.)	<b>432036</b> Preisgr. A425 (St.)	<b>432042</b> Preisgr. A418 (St.)	<b>432048</b> Preisgr. A418 (St.)		



- <sup>1</sup> Details siehe S. 477 ff
- <sup>2</sup> passend zu Kehlsockel 10 x 20 cm / 10 x 30 cm
- <sup>3</sup> Achtung: Farbabweichung zum Restsortiment Emotion, da Feinkornoptik
- <sup>4</sup> Color Shade Variation: V1

- <sup>5</sup> Mindestmenge 50 Stück
- <sup>6</sup> Auf Anfrage auch in anderen Farben erhältlich

<sup>7</sup> rektifiziert

<sup>8</sup> Auftragsfertigung: Rückgabe und/oder Stornierung bestellter Ware nicht möglich.

<sup>9</sup> Detailzeichnungen Hohlkehlssockel und Innenecke siehe S. 478

Studioaufnahme / Architektin: Iris Andernach / Serie: Emotion / Foto: Jochen Stüber



Projekt: KUBEZ (Kultur- und Begegnungszentrum) / Standort: Dietach, Deutschland / Architekt: Team M Architekten ZT GesmbH /  
Serien: Emotion Grip / Foto: Roland Reuter, Absam







R10/A R11/B R11V4 R12 R12V4 R12V8 R13 R13V10



Oberflächen: Bodenfliesen

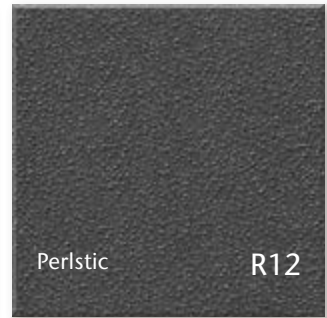
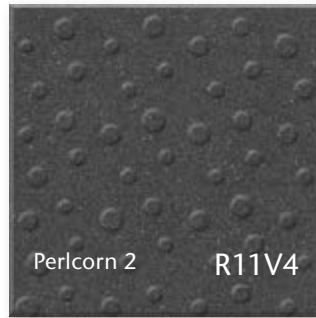
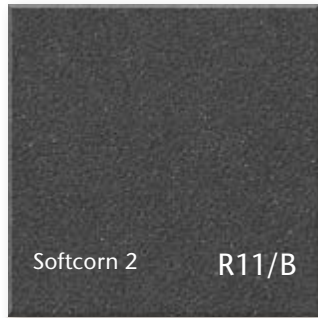
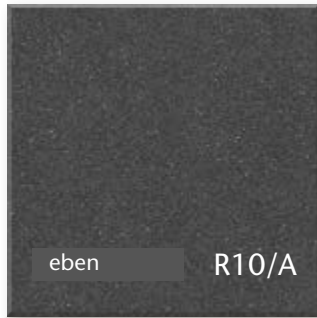

basalt

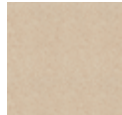

hellbeige



tiefanthrazit



mittelgrau

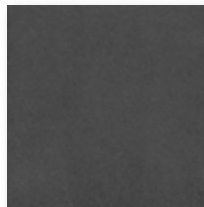

Bodenfliese 20 x 20 cm  
 Feinsteinzeug, eben, R10/A  
 Feinsteinzeug, Softcorn 2, R11/B  
 Feinsteinzeug, Perlcorn 2, R11V4  
 Feinsteinzeug, Perlstic, R12  
 Feinsteinzeug, Carostic, R12V4  
 Feinsteinzeug, Picstic, R12V8, überstark  
 Feinsteinzeug, Geraut, R13, überstark  
 Feinsteinzeug, Kobicorn, R13V10, überstark



Bodenfliese 30 x 30 cm  
 Feinsteinzeug, eben, R10/A



Treppenfliese 30 x 30 cm (rilliert)  
 Feinsteinzeug, eben, R10/A



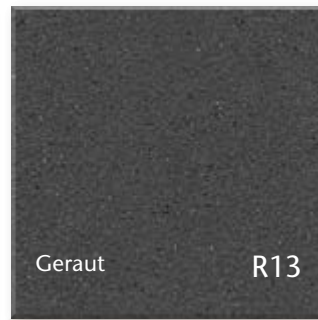
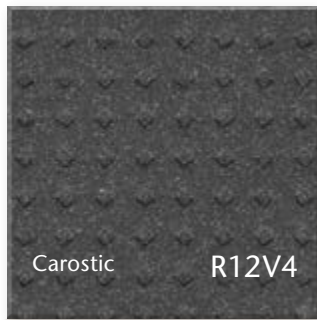

*Sockel mit Fase 10 x 20 cm  
Feinsteinzeug, eben*



*Kehlsockel 10 x 20 cm  
Feinsteinzeug, eben, R10/A*



*Kehlsockel 10 x 30 cm  
Feinsteinzeug, eben, R10/A*



*Innenecke zu Kehlsockel  
Feinsteinzeug, eben*



*Außenecke zu Kehlsockel  
Feinsteinzeug, eben*



gelb

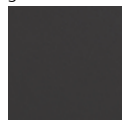

schwarz



*Sicherheitsdreiecke, überstark 27,8 x 20 cm  
Feinsteinzeug, gekörnt, vergütet, R11*



Verlegemuster

Wand-/Bodenfliesen

20 x 20 cm      20 x 20 cm      20 x 20 cm      20 x 20 cm      20 x 20 cm



protected



	<i>Eben</i>	<i>Softcorn 2</i>	<i>Perlicorn 2</i>	<i>Perlstic</i>	<i>Carostic</i>		
Nennmaß - cm/in	20 x 20 / 8 x 8	20 x 20 / 8 x 8	20 x 20 / 8 x 8	20 x 20 / 8 x 8	20 x 20 / 8 x 8		
Herstellmaß	197 x 197 x 10,5 mm	197 x 197 x 10,5 mm	197 x 197 x 10,5 mm	197 x 197 x 10,5 mm	197 x 197 x 10,5 mm		
Oberfläche	eben, matt	strukturiert, matt	gekörnt, matt	gekörnt, matt	profiliert, matt		
m <sup>2</sup> - Stück	25,000	25,000	25,000	25,000	25,000		
m <sup>2</sup> - kg	22,900	22,900	22,900	22,900	22,900		
Paket - Stück	21	21	21	21	21		
Paket - m <sup>2</sup>	0,840	0,840	0,840	0,840	0,840		
Paket - kg	19,236	19,236	19,236	19,236	19,236		
Palette - m <sup>2</sup>	50,400	50,400	50,400	50,400	50,400		
Palette - kg	1.154,160	1.154,160	1.154,160	1.154,160	1.154,160		
Produktnorm	Bla	Bla	Bla	Bla	Bla		
Trittsicherheit	R10/A	R11/B	R11V4	R12	R12V4		
Belastung	3	3	3	3	3		
tiefanthrazit	<b>434216</b> Preisgr. A119 (m <sup>2</sup> )	<b>434219</b> Preisgr. A119 (m <sup>2</sup> )	<b>434222</b> Preisgr. A139 (m <sup>2</sup> )	<b>434225</b> Preisgr. A139 (m <sup>2</sup> )	<b>434228</b> Preisgr. A139 (m <sup>2</sup> )		
mittelgrau	<b>434217</b> Preisgr. A119 (m <sup>2</sup> )	<b>434220</b> Preisgr. A119 (m <sup>2</sup> )	<b>434223</b> Preisgr. A139 (m <sup>2</sup> )	<b>434226</b> Preisgr. A139 (m <sup>2</sup> )	<b>434229</b> Preisgr. A139 (m <sup>2</sup> )		
hellbeige	<b>434218</b> Preisgr. A119 (m <sup>2</sup> )	<b>434221</b> Preisgr. A119 (m <sup>2</sup> )	<b>434224</b> Preisgr. A139 (m <sup>2</sup> )	<b>434227</b> Preisgr. A139 (m <sup>2</sup> )	<b>434230</b> Preisgr. A139 (m <sup>2</sup> )		
basalt	<b>434326</b> Preisgr. A119 (m <sup>2</sup> )	<b>434328</b> Preisgr. A119 (m <sup>2</sup> )	<b>434330</b> Preisgr. A139 (m <sup>2</sup> )	<b>434332</b> Preisgr. A139 (m <sup>2</sup> )	<b>434334</b> Preisgr. A139 (m <sup>2</sup> )		



Wand-/ Bodenfliesen

30 x 30 cm      20 x 20 cm<sup>1</sup>      20 x 20 cm<sup>1</sup>      20 x 20 cm<sup>1</sup>      20 x 20 cm<sup>1</sup>      20 x 20 cm<sup>1</sup> **NEU**      20 x 20 cm<sup>1</sup> **NEU**



protected



	<i>eben</i>	<i>eben, überstark</i>	<i>Softcorn 2, überstark</i>	<i>Perlstic, überstark</i>	<i>Carostic, überstark</i>	<i>Picstic, überstark</i>	<i>Geraut, überstark</i>
Nennmaß - cm/in	30 x 30 / 12 x 12	20 x 20 / 8 x 8	20 x 20 / 8 x 8	20 x 20 / 8 x 8	20 x 20 / 8 x 8	20 x 20 / 8 x 8	20 x 20 / 8 x 8
Herstellmaß	297 x 297 x 10,5 mm	197 x 197 x 15 mm	197 x 197 x 15 mm	197 x 197 x 15 mm	197 x 197 x 15 mm	197 x 197 x 15 mm	197 x 197 x 15 mm
Oberfläche	eben, matt	eben, matt	strukturiert, matt	gekörnt, matt	gekörnt, matt	eben, matt	profiliert, matt
m <sup>2</sup> /m - Stück	11,111/m <sup>2</sup>	25,767/m <sup>2</sup>	25,767/m <sup>2</sup>	25,767/m <sup>2</sup>	25,767/m <sup>2</sup>	25,767/m <sup>2</sup>	25,767/m <sup>2</sup>
m <sup>2</sup> /m - kg	23,144/m <sup>2</sup>	34,322/m <sup>2</sup>	34,322/m <sup>2</sup>	34,322/m <sup>2</sup>	34,322/m <sup>2</sup>	34,322/m <sup>2</sup>	34,322/m <sup>2</sup>
Paket - Stück	11	15	15	15	15	15	15
Paket - m <sup>2</sup> /m	0,990 m <sup>2</sup>	0,582 m <sup>2</sup>	0,582 m <sup>2</sup>	0,582 m <sup>2</sup>	0,582 m <sup>2</sup>	0,582 m <sup>2</sup>	0,582 m <sup>2</sup>
Paket - kg	22,913	19,980	19,980	19,980	19,980	19,980	19,980
Palette - m <sup>2</sup>	47,520	34,928	34,928	34,928	34,928	34,928	34,928
Palette - kg	1.099,824	1.198,800	1.198,800	1.198,800	1.198,800	1.198,800	1.198,800
Produktnorm	Bla	Bla	Bla	Bla	Bla	Bla	Bla
Trittsicherheit	R10/A	R10/A	R11/B	R12	R12V4	R12V8	R13
Belastung	3	4	4	4	4	4	4
tiefanthrazit	<b>434239</b> Preisgr. A94 (m <sup>2</sup> )	<b>434231</b> Preisgr. A139 (m <sup>2</sup> )	<b>434233</b> Preisgr. A150 (m <sup>2</sup> )	<b>434235</b> Preisgr. A150 (m <sup>2</sup> )	<b>434237</b> Preisgr. A150 (m <sup>2</sup> )	<b>434976</b> Preisgr. A150 (m <sup>2</sup> )	<b>434978</b> Preisgr. A150 (m <sup>2</sup> )
mittelgrau	<b>434240</b> Preisgr. A94 (m <sup>2</sup> )	<b>434232</b> Preisgr. A139 (m <sup>2</sup> )	<b>434234</b> Preisgr. A150 (m <sup>2</sup> )	<b>434236</b> Preisgr. A150 (m <sup>2</sup> )	<b>434238</b> Preisgr. A150 (m <sup>2</sup> )	<b>434977</b> Preisgr. A150 (m <sup>2</sup> )	<b>434979</b> Preisgr. A150 (m <sup>2</sup> )
hellbeige	<b>434241</b> Preisgr. A94 (m <sup>2</sup> )						
basalt	<b>434336</b> Preisgr. A94 (m <sup>2</sup> )						



<sup>1</sup> Lieferzeit auf Anfrage

Sockel mit  
Fase

Treppenfliesen

20 x 20 cm<sup>1</sup> **NEU**

27,8 x 20 cm<sup>2</sup> **NEU**

10 x 20 cm

30 x 30 cm<sup>3</sup>



Kombicorn,  
überstark

Sicherheitsdreiecke,  
überstark



protected

			20 x 20 / 8 x 8	27,8 x 20 / 11 x 8	10 x 20 / 4 x 8	30 x 30 / 12 x 12	Nennmaß - cm/in
			197 x 197 x 15 mm	278 x 197/197 x 15 mm	97 x 197 x 10,5 mm	297 x 297 x 10,5 mm	Herstellmaß
			profiliert, matt	gekörnt, matt	eben, matt	eben, matt	Oberfläche
			25,767/m <sup>2</sup>	3,597/1,798/m	5,000/m	3,333/m	m <sup>2</sup> / m - Stück
			34,322/m <sup>2</sup>	2,374/1,187/m	2,250/m	6,943/m	m <sup>2</sup> / m/St. - kg
			15	28	20	10	Paket - Stück
			0,582 m <sup>2</sup>	7,784/15,573 m	4,000 m	3,003 m	Paket - m/m <sup>2</sup>
			19,980	18,480	9,000	20,830	Paket - kg
			34,928				Palette - m <sup>2</sup>
			1.198,800				Palette - kg
			Bla	Bla	Bla	Bla	Produktnorm
			R13V10	R11	R10/A		Trittsicherheit
			4	4		3	Belastung
			<b>434980</b>		<b>434248</b>	<b>434251</b>	tiefanthrazit
			Preisgr. A150 (m <sup>2</sup> )		Preisgr. A416 (St.)	Preisgr. A449 (St.)	
			<b>434981</b>		<b>434249</b>	<b>434252</b>	mittelgrau
			Preisgr. A150 (m <sup>2</sup> )		Preisgr. A416 (St.)	Preisgr. A449 (St.)	
					<b>434250</b>	<b>434253</b>	hellbeige
					Preisgr. A416 (St.)	Preisgr. A449 (St.)	
					<b>434342</b>	<b>434344</b>	basalt
					Preisgr. A416 (St.)	Preisgr. A449 (St.)	
				<b>431321</b>			gelb
				Preisgr. A416 (St.)			
				<b>431320</b>			schwarz
				Preisgr. A416 (St.)			

<sup>1</sup> Lieferzeit auf Anfrage

<sup>2</sup> Angabe der logistischen Daten für einreihige bzw. doppelreihige Verlegung

<sup>3</sup> Auftragsfertigung: Rückgabe und/oder Stornierung bestellter Ware nicht möglich.



Kehlsockel<sup>1</sup>

Innenecke  
zu Kehlsockel  
1/2

Außenecke  
zu Kehlsockel  
1/2

10 x 20 cm

10 x 30 cm



protected

			10 x 20 / 4 x 8	10 x 30 / 4 x 12	102 x 20 x 9 mm	102 x 35 x 9 mm	Nennmaß - cm/in
			102 x 197 x 9 mm	102 x 297 x 9 mm	102 x 20 x 9 mm	102 x 35 x 9 mm	Herstellmaß
			eben, matt	eben, matt	eben, matt	eben, matt	Oberfläche
			5,000	3,333			m - Stück
			2,000/m	2,000/m	0,080/Stück	0,080/Stück	m/St. - kg
			20	16	18	12	Paket - Stück
			4,000	4,801			Paket - m
			8,000	9,600			Paket - kg
							Palette - m
							Palette - kg
			Bla	Bla	Bla	Bla	Produktnorm
			R10/A	R10/A			Trittsicherheit
			<b>432027</b>	<b>432033</b>	<b>432039</b>	<b>432045</b>	tiefanthrazit
			Preisgr. A419 (St.)	Preisgr. A425 (St.)	Preisgr. A418 (St.)	Preisgr. A418 (St.)	
			<b>432028</b>	<b>432034</b>	<b>432040</b>	<b>432046</b>	mittelgrau
			Preisgr. A419 (St.)	Preisgr. A425 (St.)	Preisgr. A418 (St.)	Preisgr. A418 (St.)	
			<b>432029</b>	<b>432035</b>	<b>432041</b>	<b>432047</b>	hellbeige
			Preisgr. A419 (St.)	Preisgr. A425 (St.)	Preisgr. A418 (St.)	Preisgr. A418 (St.)	
			<b>432030</b>	<b>432036</b>	<b>432042</b>	<b>432048</b>	basalt
			Preisgr. A419 (St.)	Preisgr. A425 (St.)	Preisgr. A418 (St.)	Preisgr. A418 (St.)	

<sup>1</sup> Details siehe Seite 477 ff.

<sup>2</sup> passend zu Kehlsockel 10 x 20 / 10 x 30 cm







## Innovativ und robust

Spezialisten leisten mehr. Das gilt auch für die keramischen Bodenplatten der Serie Ferrum, die eigens für die harten Anforderungen industrieller Betriebe entwickelt wurden. Die durchgefärbten, unglasierten Spaltplatten sind besonders trittsicher und beugen dadurch Arbeitsunfällen vor. Sie sind extrem robust und übertreffen die Druckfestigkeit von Beton oder Beschichtungsstoffen um ein Vielfaches. Ein technisch ausgefeiltes Zubehörprogramm, das Kehlsocket, Schenkelplatten und Flachrinnen umfasst, erleichtert die Realisation betriebsspezifischer Komplettlösungen.



grauweiß



graubeige



steingrau



braunpalette



hellbeige  
granuliert

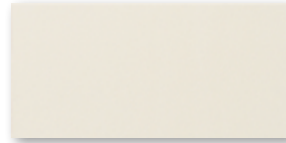

Bodenplatte 25 x 12,5 cm



Schenkelplatte  
25 x 12,5 cm

Kehlsockel,  $r = 25 \text{ mm}$ ,  
25 x 12,5 cm

Außenecke



Innenecke

Überstärken bis 40 mm sind als Sonderfertigungen lieferbar.

### Bodenplatten

25 x 12,5 cm



25 x 12,5 cm<sup>2</sup>



25 x 12,5 cm



11 mm stark

14 mm stark

20 mm stark

				11 mm stark	14 mm stark	20 mm stark	
				1100	1160	1110	Formatnummer
				25 x 12,5 / 10 x 5	25 x 12,5 / 10 x 5	25 x 12,5 / 10 x 5	Nennmaß - cm/in
				240 x 115 x 11 mm	240 x 115 x 14 mm	240 x 115 x 20 mm	Herstellmaß
				eben, matt <sup>4</sup>	eben, matt <sup>4</sup>	eben, matt <sup>4</sup>	Oberfläche
				33,000	33,000	33,000	m <sup>2</sup> - Stück
				22,869	28,380	41,679	m <sup>2</sup> - kg
				24	20	14	Paket - Stück
				0,727	0,606	0,424	Paket - m <sup>2</sup>
				16,632	17,200	17,682	Paket - kg
				52,364	43,636	30,545	Palette - m <sup>2</sup>
				1.197,504	1.238,400	1.273,104	Palette - kg
				Alb	Alb	Alb	Produktnorm
				siehe unten	siehe unten	siehe unten	Trittsicherheit
				2	3	4	Belastung
				R10/A	R10/A	R10/A	
				<b>900-1100</b>	<b>900-1160</b>	<b>900-1110</b>	graubeige
				Preisgr. A101 (m <sup>2</sup> )	Preisgr. A125 (m <sup>2</sup> )	Preisgr. A150 (m <sup>2</sup> )	
				R11/B	R11/B	R11/B	
				<b>902R-1100</b>	<b>902R-1160</b>	<b>902R-1110</b>	grauweiß
				Preisgr. A101 (m <sup>2</sup> )	Preisgr. A125 (m <sup>2</sup> )	Preisgr. A150 (m <sup>2</sup> )	
				R11/B	R11/B	R11/B	
				<b>929R-1100</b>	<b>929R-1160</b>	<b>929R-1110</b>	steingrau
				Preisgr. A119 (m <sup>2</sup> )	Preisgr. A139 (m <sup>2</sup> )	Preisgr. A162 (m <sup>2</sup> )	
						R11/B	
						<b>950-1110<sup>1</sup></b>	braunpalette
						Preisgr. A150 (m <sup>2</sup> )	
				R11/A	R11/A	R11/A	
				<b>964-1100</b>	<b>964-1160</b>	<b>964-1110</b>	hellbeige granuliert
				Preisgr. A119 (m <sup>2</sup> )	Preisgr. A139 (m <sup>2</sup> )	Preisgr. A162 (m <sup>2</sup> )	

<sup>2</sup> Auftragsfertigung: Rückgabe und/oder Stornierung bestellter Ware nicht möglich.



<sup>4</sup> Ausnahme: hellbeige granuliert: strukturiert, matt

### Sockelsystem

### Schenkelplatte

25 x 12,5 cm



25 x 12,5 cm<sup>3</sup>



Kehlsockel  
r= 25 mm

Außenecke

Innenecke

				4030	4033	4034	4822	
				25 x 12,5 / 10 x 5			25 x 12,5 / 10 x 5	Formatnummer
				240 x 125/20 x 11			240 x 115/52 x 11	Nennmaß - cm/in
				eben, matt	eben, matt	eben, matt	eben, matt	Oberfläche
				4,000			4,000	m - Stück
				3,520/m	0,200/Stück	0,170/Stück	3,880/m	m/St. - kg
				14	4	8	8	Paket - Stück
				3,500			2,000	Paket - m
				12,320	0,800	1,360	7,760	Paket - kg
							Alb	Palette - m
				Alb	Alb	Alb	Alb	Palette - kg
							siehe unten	Produktnorm
							R10/A	Trittsicherheit
				<b>900-4030</b>	<b>900-4033</b>	<b>900-4034</b>	<b>900-4822</b>	
				Preisgr. A434 (St.)	Preisgr. A445 (St.)	Preisgr. A445 (St.)	Preisgr. A434 (St.)	graubeige
				<b>902R-4030</b>	<b>902R-4033</b>	<b>902R-4034</b>	<b>902R-4822</b>	
				Preisgr. A434 (St.)	Preisgr. A445 (St.)	Preisgr. A445 (St.)	Preisgr. A434 (St.)	grauweiß
				<b>929R-4030</b>	<b>929R-4033</b>	<b>929R-4034</b>	<b>929R-4822</b>	
				Preisgr. A434 (St.)	Preisgr. A445 (St.)	Preisgr. A445 (St.)	Preisgr. A434 (St.)	steingrau
				<b>950-4030<sup>1</sup></b>	<b>950-4033<sup>1</sup></b>	<b>950-4034<sup>1</sup></b>		
				Preisgr. A434 (St.)	Preisgr. A445 (St.)	Preisgr. A445 (St.)		braunpalette

<sup>1</sup> Ausnahme: Farbe braunpalette fällt unter die DIN EN 14411, Gruppe Al<sub>a</sub>.

<sup>3</sup> Auf Anfrage auch in Farbe hellbeige granuliert lieferbar

Flachrinnensystem (Muldentiefe 15 mm) siehe Kapitel Pool + SPA – Serie Spezialplatten S. 434.

Hinweis: Oberfläche mit einer geeigneten Imprägnierung behandeln! Siehe technische Informationen S. 468









## Frisch und modern

Fresh bietet eine stimmige Palette an modernen, frischen Farben in den beliebten Mosaikformaten 2,5 x 2,5 cm und 5 x 5 cm, mit denen individuelle, aber zugleich auch unkompliziert zu realisierende Gestaltungen möglich werden. Besonders praktisch ist dabei: Zu den Fliesen gibt es farblich passende rutschhemmende Mosaik in R10/B.

Fresh: moderne Klarheit für individuelle Gestaltung

snow white	warm grey mix	desert sand-mix	taupe-mix	white grey mix	silver grey mix	light grey-mix	medium grey-mix	midnight black-mix	graphite black mix	deep blue mix	carribbean blue mix
------------	---------------	-----------------	-----------	----------------	-----------------	----------------	-----------------	--------------------	--------------------	---------------	---------------------

2,5 x 2,5 cm

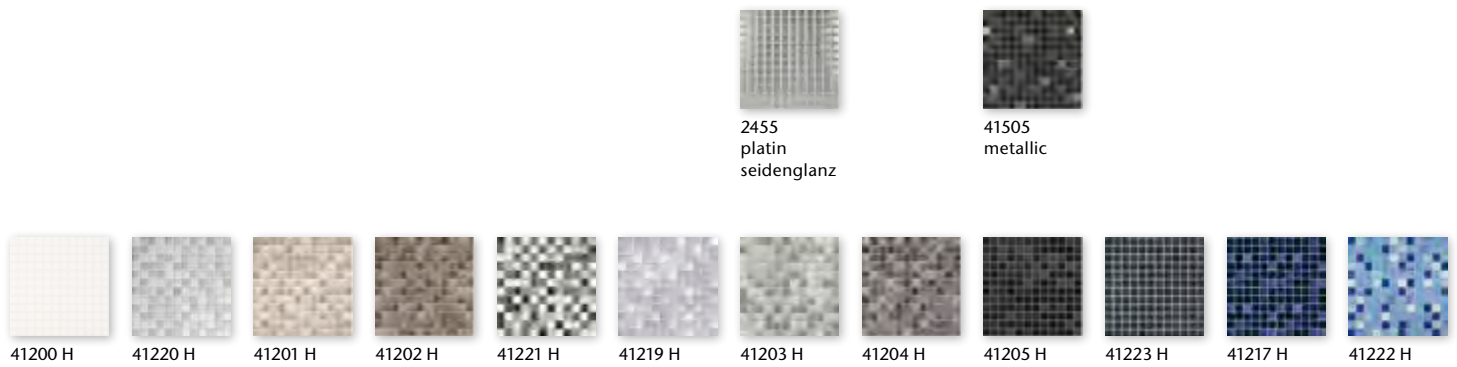

2 x 2 cm non-slip R10/B



5 x 5 cm non-slip R10/B & R11/C



denim blue-mix	light blue-mix	pacific blue-mix	midnight blue-mix	vivid violet-mix	sunset orange-mix	coral red-mix	brick red mix	mystic red-mix	forest green mix	lime green-mix	sunshine yellow-mix
----------------	----------------	------------------	-------------------	------------------	-------------------	---------------	---------------	----------------	------------------	----------------	---------------------

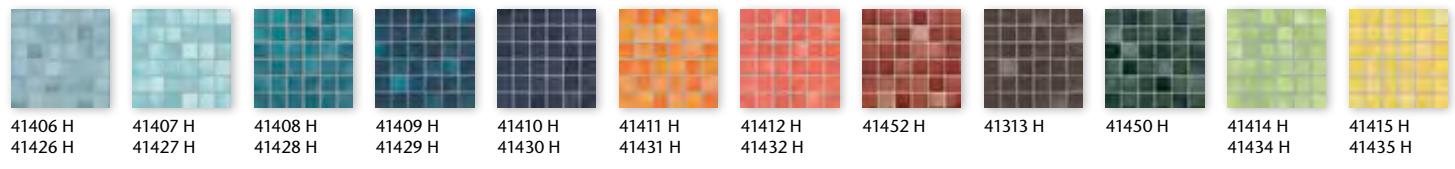
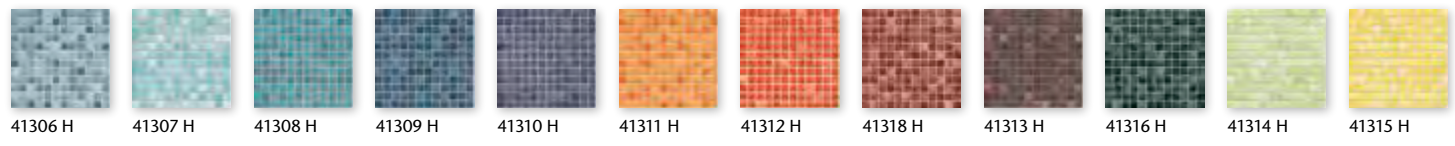
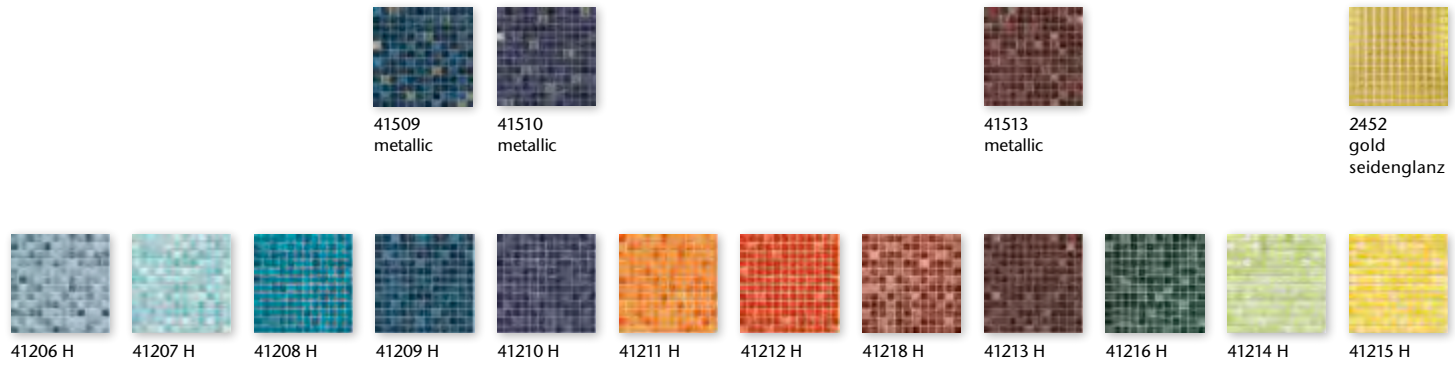

Mosaik 2,5 x 2,5 cm

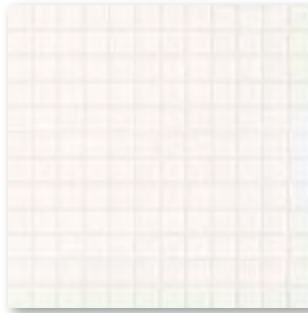

*snow white*

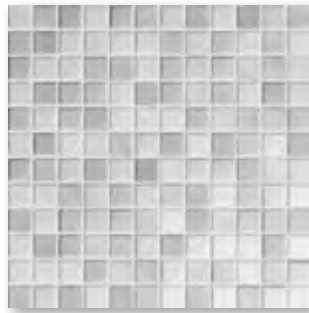

*warm grey mix*

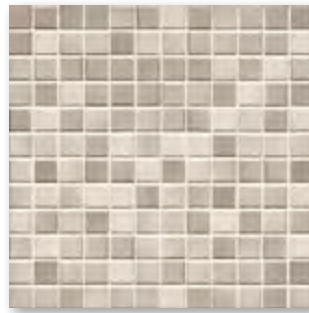

*desert sand-mix*



*taupe-mix*

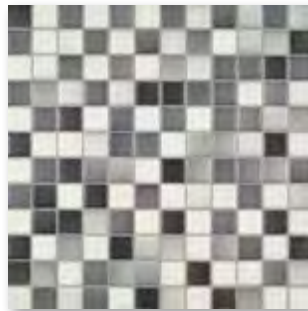

*white grey mix*

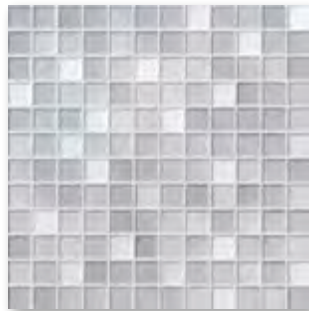

*silver grey mix*



*light grey-mix*



*medium grey-mix*

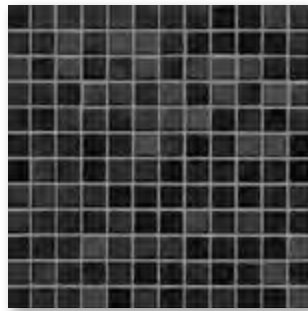

*midnight black-mix*



*graphite black mix*



*deep blue mix*

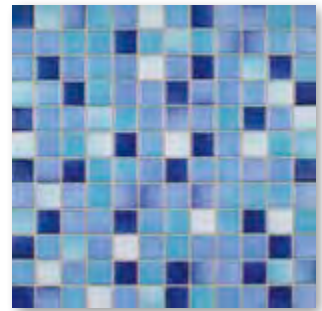

*caribbean blue mix*

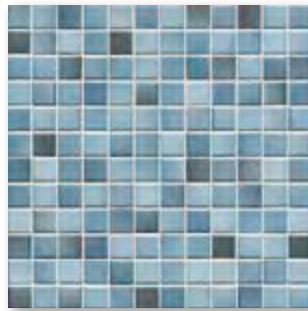

*denim blue-mix*



*light blue-mix*

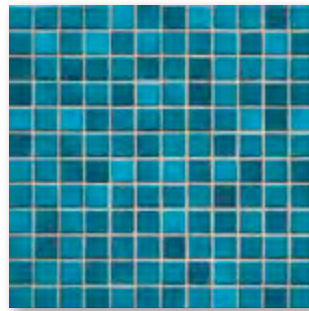

*pacific blue-mix*

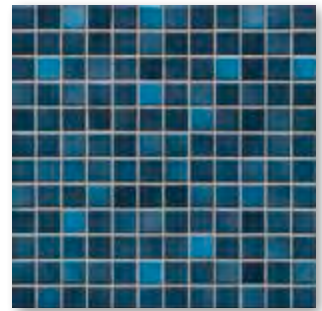

*midnight blue-mix*



*vivid violet-mix*

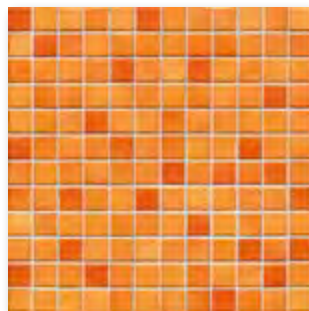

*sunset orange-mix*

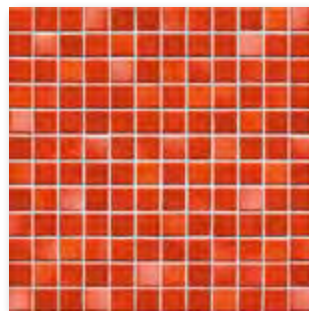

*coral red-mix*

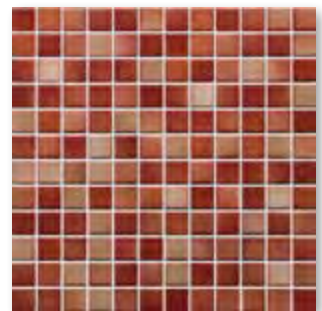

*brick red mix*

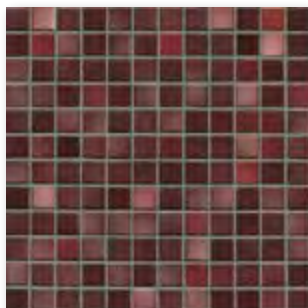

*mystic red-mix, glänzend*



*forest green mix, glänzend*



*lime green-mix, glänzend*

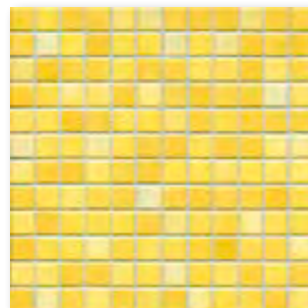

*sunshine yellow-mix, glänzend*



*midnight black-mix metallic, glänzend \**



*midnight blue-mix metallic, glänzend \**

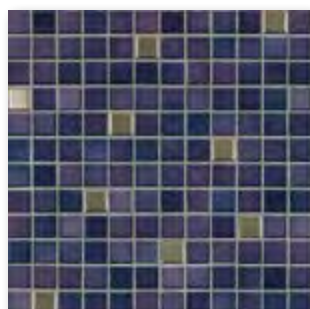

*vivid violet-mix metallic, glänzend \**

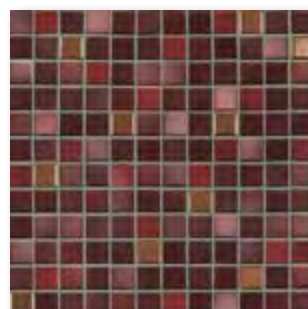

*mystic red-mix metallic, glänzend*

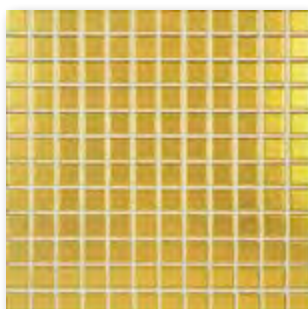

*gold, seidenglanz \**



*platin, seidenglanz \**

\* Zur Vermeidung des Abriebs der Oberflächenbeschichtung ist von einer Bodenbelegung oder sonstiger vergleichbarer Beanspruchung zwingend abzugehen.

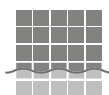

Rückseitig thermoplastisch verklebte Mosaik von AGROB BUCHTAL sind nicht nur im Trockenbereich, sondern auch bedenkenlos im Unterwasserbereich (z. B. Schwimmbecken/Whirlpool) sowie im dauermassbelasteten Bereich (z. B. Beckenumgänge/Duschen) einsetzbar.

Projekt: Hallenbad / Standort: Oberuzwil, Schweiz /  
Architekt: Hunziker Betatech AG / Serie: Fresh / Foto: Adrian Faragulo



Farbverlauf 2,5 x 2,5 cm



41520H  
*aqua glänzend*

Weitere Beispiele

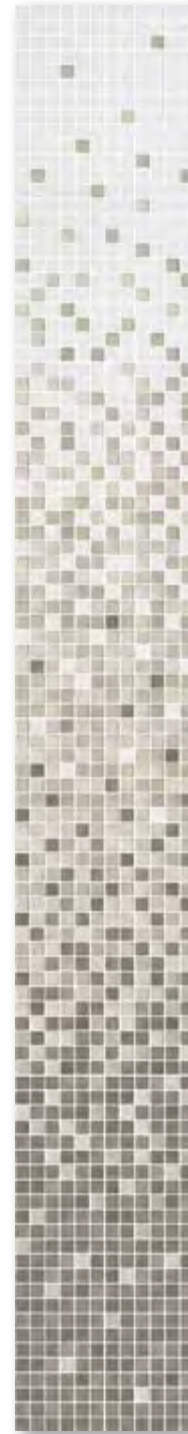
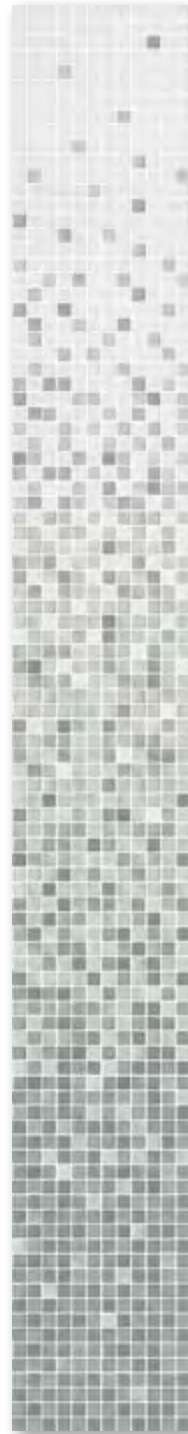

Farbverläufe können individuell gestaltet werden.  
Gerne prüfen wir die Möglichkeiten einer solchen  
Sonderproduktion im Einzelfall.

Herstellmaß ohne Außenfuge:  
297 x 2376 x 6,5 mm



Mosaik 2,5 x 2,5 cm, non-slip

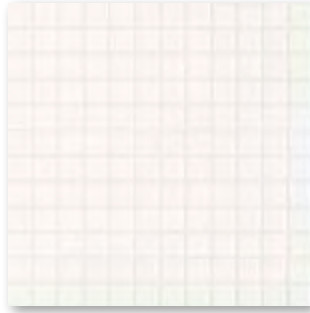

*snow white*



*warm grey mix*



*desert sand-mix*



*taupe-mix*

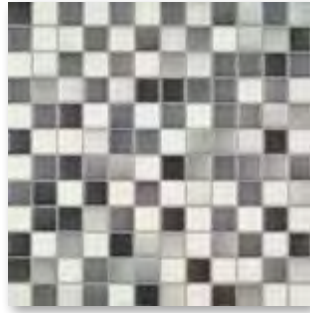

*white grey mix*



*silver grey mix*



*light grey-mix*



*medium grey-mix*

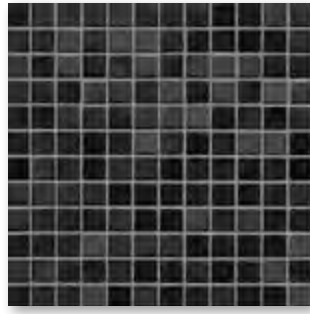

*midnight black-mix*



*graphite black mix*



*deep blue mix*

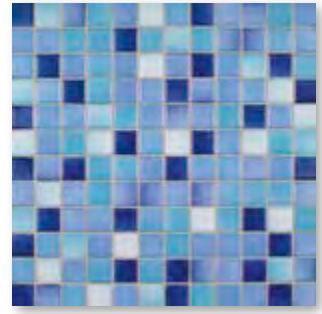

*caribbean blue mix*



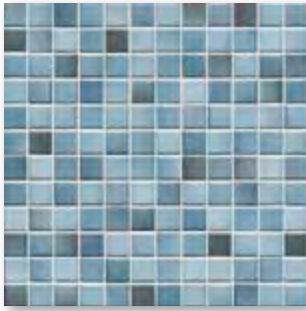

*denim blue-mix*



*light blue-mix*

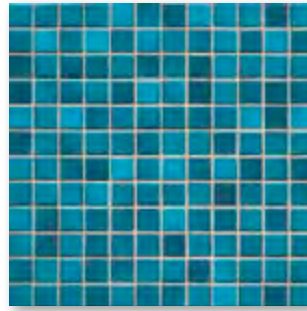

*pacific blue-mix*

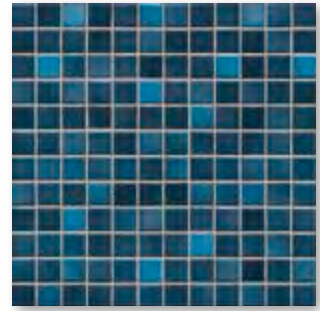

*midnight blue-mix*

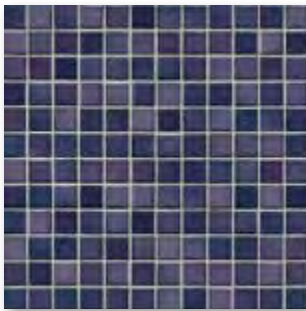

*vivid violet-mix*

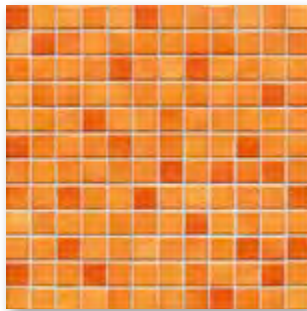

*sunset orange-mix*

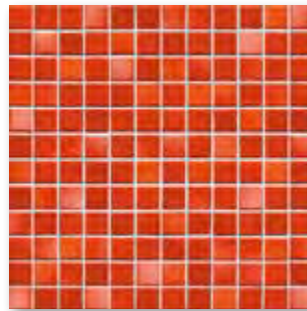

*coral red-mix*

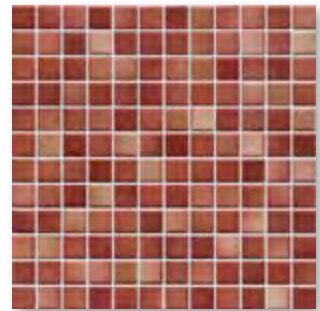

*brick red mix*

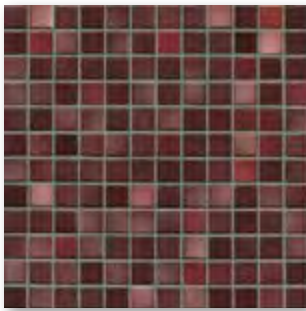

*mystic red-mix*



*forest green mix*



*lime green-mix*

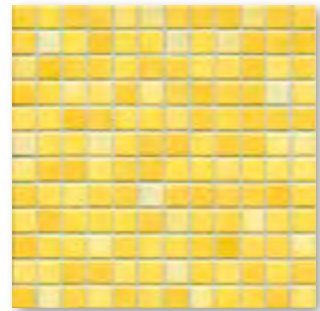

*sunshine yellow-mix*

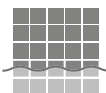

Rückseitig thermoplastisch verklebte Mosaik von AGROB BUCHTAL sind nicht nur im Trockenbereich, sondern auch bedenkenlos im Unterwasserbereich (z. B. Schwimmbecken/Whirlpool) sowie im dauermassbelasteten Bereich (z. B. Beckenumgänge/Duschen) einsetzbar.



Mosaik 5 x 5 cm, non-slip

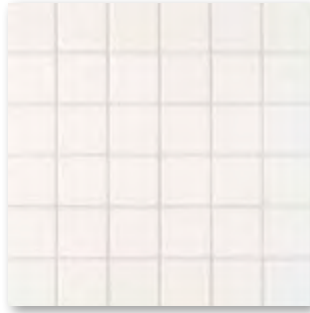

*snow white*



*warm grey mix*

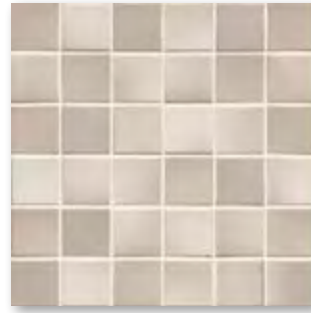

*desert sand-mix*



*taupe-mix*



*white grey mix*



*silver grey mix*



*light grey-mix*



*medium grey-mix*



*midnight black-mix*



*graphite black mix*



*deep blue mix*

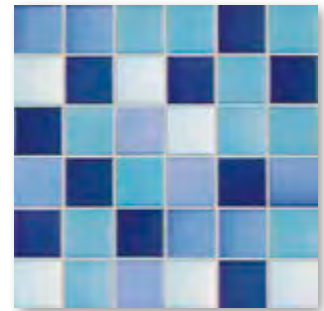

*caribbean blue mix*

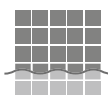

Rückseitig thermoplastisch verklebte Mosaik von AGROB BUCHTAL sind nicht nur im Trockenbereich, sondern auch bedenkenlos im Unterwasserbereich (z. B. Schwimmbecken/Whirlpool) sowie im dauernassbelasteten Bereich (z. B. Beckenumgänge/Duschen) einsetzbar.



*denim blue-mix*

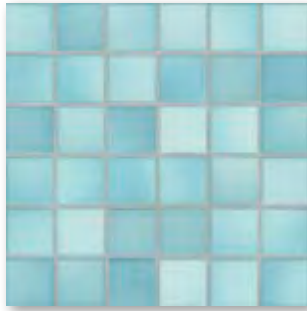

*light blue-mix*

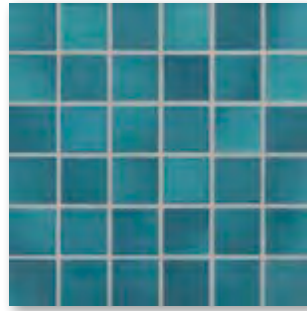

*pacific blue-mix*

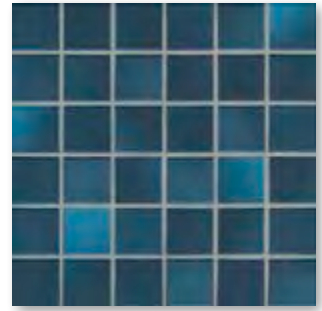

*midnight blue-mix*



*vivid violet-mix*

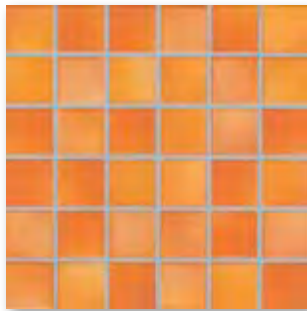

*sunset orange-mix*

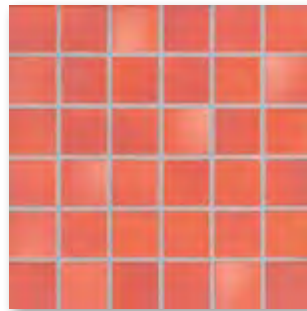

*coral red-mix*



*brick red mix*

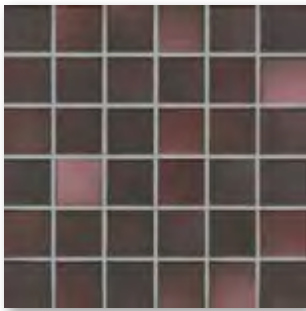

*mystic red-mix*



*forest green mix*

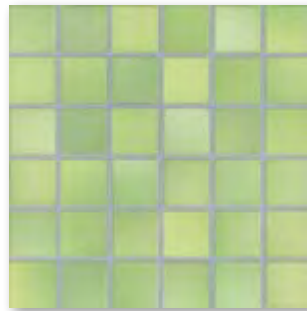

*lime green-mix*

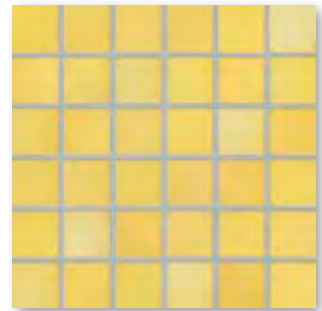

*sunshine yellow-mix*

Mosaik **NEU** Farbverlauf<sup>1</sup>

2,5 x 2,5 cm

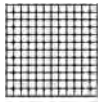

2,5 x 2,5 cm



Mosaik, rückseitig  
thermoplastisch verklebt  
Bogen: 297 x 297 mm

Mosaik, rückseitig  
thermoplastisch verklebt  
Bogen: 297 x 297 mm



Nennmaß - cm/in	2,5 x 2,5 / 1 x 1	2,5 x 2,5 / 1 x 1				
Herstellmaß	23 x 23 x 6,5 mm	23 x 23 x 6,5 mm				
Oberfläche	eben, glänzend	eben, glänzend				
m <sup>2</sup> - Stück	11 Bögen	11 Bögen				
m <sup>2</sup> - kg	12,100					
Paket - Stück	11 Bögen	8 Bögen				
Paket - m <sup>2</sup>	1,000	0,800				
Paket - kg	12,100	8,800				
Palette - m <sup>2</sup>	48,000					
Palette - kg	580,800					
Produktnorm	Blb	Blb				
Trittsicherheit						
Belastung	1 - 2	1 - 2				
Beanspruchungsgruppe	3					
snow white	<b>41200H</b> Preisgr. A205 (m <sup>2</sup> )					
desert sand-mix	<b>41201H</b> Preisgr. A205 (m <sup>2</sup> )					
taupe-mix	<b>41202H</b> Preisgr. A205 (m <sup>2</sup> )					
light grey-mix	<b>41203H</b> Preisgr. A205 (m <sup>2</sup> )					
medium grey-mix	<b>41204H</b> Preisgr. A205 (m <sup>2</sup> )					
midnight black-mix	<b>41205H</b> Preisgr. A205 (m <sup>2</sup> )					
denim blue-mix	<b>41206H</b> Preisgr. A230 (m <sup>2</sup> )					
light blue-mix	<b>41207H</b> Preisgr. A230 (m <sup>2</sup> )					
pacific blue-mix	<b>41208H</b> Preisgr. A230 (m <sup>2</sup> )					
midnight blue-mix	<b>41209H</b> Preisgr. A230 (m <sup>2</sup> )					
vivid violet-mix	<b>41210H</b> Preisgr. A230 (m <sup>2</sup> )					
sunset orange-mix	<b>41211H</b> Preisgr. A230 (m <sup>2</sup> )					
coral red-mix	<b>41212H</b> Preisgr. A230 (m <sup>2</sup> )					
mystic red-mix	<b>41213H</b> Preisgr. A230 (m <sup>2</sup> )					
lime green-mix	<b>41214H</b> Preisgr. A230 (m <sup>2</sup> )					
sunshine yellow-mix	<b>41215H</b> Preisgr. A230 (m <sup>2</sup> )					
aqua glänzend		<b>41520H<sup>2</sup></b> Preisgr. A750 (St.)				



<sup>1</sup> Herstellmaß ohne Außenfuge: 297 x 2376 mm  
Preisangabe bezieht sich auf den Farbverlauf = 8 Bögen  
Farbverläufe können individuell gestaltet werden. Gerne prüfen wir die Möglichkeiten einer solchen Sonderproduktion im Einzelfall.

Mosaik **NEU**

2,5 x 2,5 cm

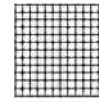

Mosaik, rückseitig  
thermoplastisch verklebt  
Bogen: 297 x 297 mm



					2,5 x 2,5 / 1 x 1	Nennmaß - cm/in
					23 x 23 x 6,5 mm	Herstellmaß
					eben, glänzend	Oberfläche
					11 Bögen	m <sup>2</sup> - Stück
					12,100	m <sup>2</sup> - kg
					11 Bögen	Paket - Stück
					1,000	Paket - m <sup>2</sup>
					12,100	Paket - kg
					48,000	Palette - m <sup>2</sup>
					580,800	Palette - kg
					Blb	Produktnorm
					1 - 2	Trittsicherheit
					41216H	Belastung
					Preisgr. A230 (m <sup>2</sup> )	2 forest green mix <b>NEU</b>
					41217H	2 deep blue mix <b>NEU</b>
					Preisgr. A230 (m <sup>2</sup> )	2 brick red mix <b>NEU</b>
					41218H	3 silver grey mix <b>NEU</b>
					Preisgr. A230 (m <sup>2</sup> )	3 warm grey mix <b>NEU</b>
					41219H	2 white grey mix <b>NEU</b>
					Preisgr. A230 (m <sup>2</sup> )	2 cambian blue mix <b>NEU</b>
					41220H	2 graphite black mix <b>NEU</b>
					Preisgr. A230 (m <sup>2</sup> )	41221H
					Preisgr. A230 (m <sup>2</sup> )	41222H
					41223H	
					Preisgr. A230 (m <sup>2</sup> )	
					41505	
					Preisgr. A458 (St.)	
					41509	
					Preisgr. A458 (St.)	
					41510	
					Preisgr. A458 (St.)	
					41513 <sup>1</sup>	
					Preisgr. A458 (St.)	
					2452	
					Preisgr. A391 (m <sup>2</sup> )	
					2455	
					Preisgr. A391 (m <sup>2</sup> )	

<sup>1</sup> Nicht oder nur bedingt säure- und laugenbeständig



## Mosaik non-slip

2,5 x 2,5 cm

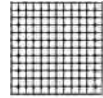

5 x 5 cm

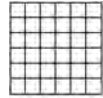

5 x 5 cm

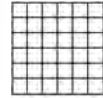
Mosaik, rückseitig  
thermoplastisch verklebt  
Bogen: 297 x 297 mmMosaik, rückseitig  
thermoplastisch verklebt  
Bogen: 297 x 297 mmMosaik, rückseitig  
thermoplastisch verklebt  
Bogen: 297 x 297 mm

Nennmaß - cm/in	2,5 x 2,5 / 1 x 1	5 x 5 / 2 x 2	5 x 5 / 2 x 2			
Herstellmaß	23 x 23 x 6,5 mm	47 x 47 x 6,5 mm	47 x 47 x 6,5 mm			
Oberfläche	eben, matt	eben, matt	eben, matt			
m <sup>2</sup> - Stück	10 Bögen	11 Bögen	11 Bögen			
m <sup>2</sup> - kg	12,060	12,331	12,331			
Paket - Stück	11 Bögen	11 Bögen	11 Bögen			
Paket - m <sup>2</sup>	1,000	1,000	1,000			
Paket - kg	12,100	12,331	12,331			
Palette - m <sup>2</sup>	48,000	64,000	64,000			
Palette - kg	580,800	789,184	789,184			
Produktnorm	Blb	Blb	Blb			
Belastung	R10/B 1 - 2	R10/B 1 - 2	R11/C 1 - 2			
	4					
snow white	<b>41300H</b> Preisgr. A216 (m <sup>2</sup> )	<b>41400H-73</b> Preisgr. A169 (m <sup>2</sup> )	<b>41420H</b> Preisgr. A184 (m <sup>2</sup> )			
desert sand-mix	<b>41301H</b> Preisgr. A216 (m <sup>2</sup> )	<b>41401H-73</b> Preisgr. A169 (m <sup>2</sup> )	<b>41421H</b> Preisgr. A184 (m <sup>2</sup> )			
taupe-mix	<b>41302H</b> Preisgr. A216 (m <sup>2</sup> )	<b>41402H-73</b> Preisgr. A169 (m <sup>2</sup> )	<b>41422H</b> Preisgr. A184 (m <sup>2</sup> )			
light grey-mix	<b>41303H</b> Preisgr. A216 (m <sup>2</sup> )	<b>41403H-73</b> Preisgr. A169 (m <sup>2</sup> )	<b>41423H</b> Preisgr. A184 (m <sup>2</sup> )			
medium grey-mix	<b>41304H</b> Preisgr. A216 (m <sup>2</sup> )	<b>41404H-73</b> Preisgr. A169 (m <sup>2</sup> )	<b>41424H</b> Preisgr. A184 (m <sup>2</sup> )			
midnight black-mix	<b>41305H</b> Preisgr. A216 (m <sup>2</sup> )	<b>41405H-73</b> Preisgr. A169 (m <sup>2</sup> )	<b>41425H</b> Preisgr. A184 (m <sup>2</sup> )			
denim blue-mix	<b>41306H</b> Preisgr. A239 (m <sup>2</sup> )	<b>41406H</b> Preisgr. A192 (m <sup>2</sup> )	<b>41426H</b> Preisgr. A205 (m <sup>2</sup> )			
light blue-mix	<b>41307H</b> Preisgr. A239 (m <sup>2</sup> )	<b>41407H</b> Preisgr. A192 (m <sup>2</sup> )	<b>41427H</b> Preisgr. A205 (m <sup>2</sup> )			
pacific blue-mix	<b>41308H</b> Preisgr. A239 (m <sup>2</sup> )	<b>41408H</b> Preisgr. A192 (m <sup>2</sup> )	<b>41428H</b> Preisgr. A205 (m <sup>2</sup> )			
midnight blue-mix	<b>41309H</b> Preisgr. A239 (m <sup>2</sup> )	<b>41409H</b> Preisgr. A192 (m <sup>2</sup> )	<b>41429H</b> Preisgr. A205 (m <sup>2</sup> )			
vivid violet-mix	<b>41310H</b> Preisgr. A239 (m <sup>2</sup> )	<b>41410H</b> Preisgr. A192 (m <sup>2</sup> )	<b>41430H</b> Preisgr. A205 (m <sup>2</sup> )			
sunset orange-mix	<b>41311H</b> Preisgr. A239 (m <sup>2</sup> )	<b>41411H</b> Preisgr. A192 (m <sup>2</sup> )	<b>41431H</b> Preisgr. A205 (m <sup>2</sup> )			
coral red-mix	<b>41312H</b> Preisgr. A239 (m <sup>2</sup> )	<b>41412H</b> Preisgr. A192 (m <sup>2</sup> )	<b>41432H</b> Preisgr. A205 (m <sup>2</sup> )			
mystic red-mix	<b>41313H</b> Preisgr. A239 (m <sup>2</sup> )	<b>41413H</b> Preisgr. A192 (m <sup>2</sup> )	<b>41433H</b> Preisgr. A205 (m <sup>2</sup> )			
lime green-mix	<b>41314H</b> Preisgr. A239 (m <sup>2</sup> )	<b>41414H</b> Preisgr. A192 (m <sup>2</sup> )	<b>41434H</b> Preisgr. A205 (m <sup>2</sup> )			
sunshine yellow-mix	<b>41315H</b> Preisgr. A239 (m <sup>2</sup> )	<b>41415H</b> Preisgr. A192 (m <sup>2</sup> )	<b>41435H</b> Preisgr. A205 (m <sup>2</sup> )			
forest green mix <b>NEU</b>	<b>41316H</b> Preisgr. A239 (m <sup>2</sup> )	<b>41450H</b> Preisgr. A192 (m <sup>2</sup> )				
deep blue mix <b>NEU</b>	<b>41317H</b> Preisgr. A239 (m <sup>2</sup> )	<b>41451H</b> Preisgr. A192 (m <sup>2</sup> )				
brick red mix <b>NEU</b>	<b>41318H</b> Preisgr. A239 (m <sup>2</sup> )	<b>41452H</b> Preisgr. A192 (m <sup>2</sup> )				
silver grey mix <b>NEU</b>	<b>41319H</b> Preisgr. A239 (m <sup>2</sup> )	<b>41453H</b> Preisgr. A192 (m <sup>2</sup> )				
warm grey mix <b>NEU</b>	<b>41320H</b> Preisgr. A239 (m <sup>2</sup> )	<b>41454H</b> Preisgr. A192 (m <sup>2</sup> )				
white grey mix <b>NEU</b>	<b>41321H</b> Preisgr. A239 (m <sup>2</sup> )	<b>41455H</b> Preisgr. A192 (m <sup>2</sup> )				
caribbean blue mix <b>NEU</b>	<b>41322H</b> Preisgr. A239 (m <sup>2</sup> )	<b>41456H</b> Preisgr. A192 (m <sup>2</sup> )				
graphite black mix <b>NEU</b>	<b>41323H</b> Preisgr. A239 (m <sup>2</sup> )	<b>41457H</b> Preisgr. A192 (m <sup>2</sup> )				











## Hommage ans Handwerk

Die erst vor wenigen Jahren eingeführte Mosaikkollektion Karl ist so erfolgreich, dass sie jetzt nicht nur durch ein modernes 10 x 25 Riegelformat ergänzt wurde. Auch das Farbspektrum der Karl wurde durch fünf neue Farben erweitert. Insgesamt interpretiert Karl altes Handwerk neu. Mit ursprünglich wirkenden Glasuren und einer speziellen Rezeptur der Rohstoffe. So entsteht beim Brennen für jede Fliese ein individuelles Fliesenbild. In der Fläche strahlt Karl authentische und elementare Anziehungskraft aus. Mit Assoziationen an das einfache Leben und dem Fokus aufs Wesentliche. Die glasierte Variante empfiehlt sich für die Gestaltung von Wänden. Die steinmatte Version mit Rutschhemmung R10/B für den Boden. Als passende Bodenfliese bietet sich die Serie Stories an.

Mosaik 2,5 x 2,5 cm



Mosaik, white, strukturiert, glänzend, 2,5 x 2,5 cm, und Mosaik, strukturiert, matt, 2,5 x 2,5 cm, trittsicher R10/B



Mosaik, nude, strukturiert, glänzend, 2,5 x 2,5 cm, und Mosaik, strukturiert, matt, 2,5 x 2,5 cm, trittsicher R10/B

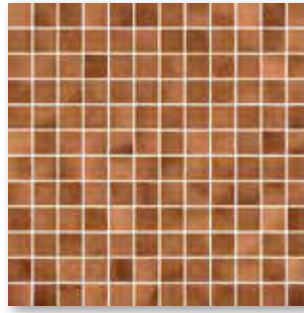

Mosaik, terra, strukturiert, glänzend, 2,5 x 2,5 cm, und Mosaik, strukturiert, matt, 2,5 x 2,5 cm, trittsicher R10/B

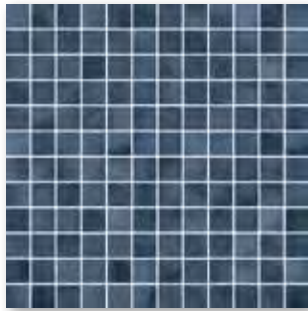

Mosaik, indigo, strukturiert, glänzend, 2,5 x 2,5 cm, und Mosaik, strukturiert, matt, 2,5 x 2,5 cm, trittsicher R10/B

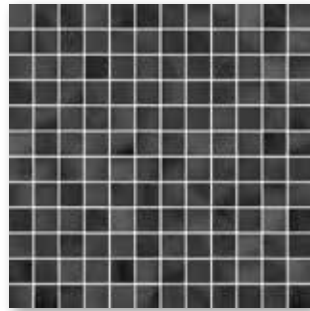

Mosaik, black, strukturiert, glänzend, 2,5 x 2,5 cm, und Mosaik, strukturiert, matt, 2,5 x 2,5 cm, trittsicher R10/B

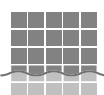

Rückseitig thermoplastisch verklebte Mosaik von AGROB BUCHTAL sind nicht nur im Trockenbereich, sondern auch bedenkenlos im Unterwasserbereich (z. B. Schwimmbecken/Whirlpool) sowie im dauernassbelasteten Bereich (z. B. Beckenumgänge/Duschen) einsetzbar.

Mosaik 10 x 10 cm



Mosaik, white, strukturiert, glänzend, 10 x 10 cm, und Mosaik, strukturiert, matt 10 x 10 cm, trittsicher R10/B



Mosaik, nude, strukturiert, glänzend, 10 x 10 cm, und Mosaik, strukturiert, matt 10 x 10 cm, trittsicher R10/B

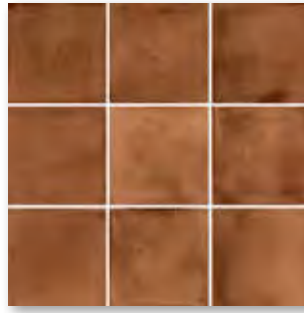

Mosaik, terra, strukturiert, glänzend, 10 x 10 cm, und Mosaik, strukturiert, matt 10 x 10 cm, trittsicher R10/B

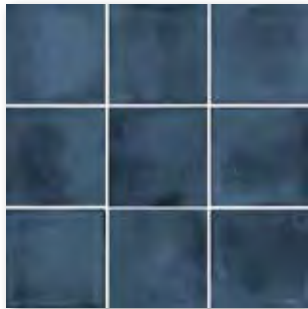

Mosaik, indigo, strukturiert, glänzend, 10 x 10 cm, und Mosaik, strukturiert, matt 10 x 10 cm, trittsicher R10/B

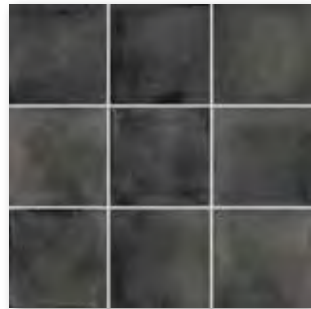

Mosaik, black, strukturiert, glänzend, 10 x 10 cm, und Mosaik, strukturiert, matt 10 x 10 cm, trittsicher R10/B

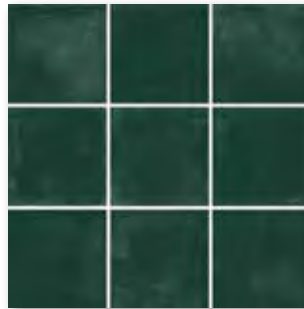

Mosaik, forest, strukturiert, glänzend, 10 x 10 cm, und Mosaik, strukturiert, matt 10 x 10 cm, trittsicher R10/B



Mosaik, grey green, strukturiert, glänzend, 10 x 10 cm, und Mosaik, strukturiert, matt 10 x 10 cm, trittsicher R10/B

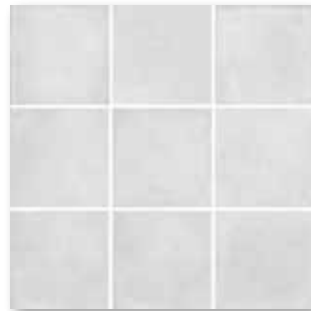

Mosaik, grey, strukturiert, glänzend, 10 x 10 cm, und Mosaik, strukturiert, matt 10 x 10 cm, trittsicher R10/B



Mosaik, aqua, strukturiert, glänzend, 10 x 10 cm, und Mosaik, strukturiert, matt 10 x 10 cm, trittsicher R10/B



Mosaik, ocean blue, strukturiert, glänzend, 10 x 10 cm, und Mosaik, strukturiert, matt 10 x 10 cm, trittsicher R10/B

### Wandfliesen 10 x 25 cm

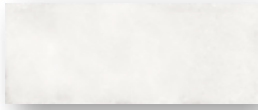

Wandfliese, white, strukturiert, glänzend,  
10 x 25 cm

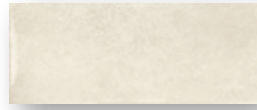

Wandfliese, nude, strukturiert, glänzend,  
10 x 25 cm

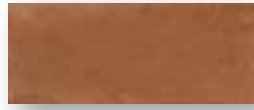

Wandfliese, terra, strukturiert, glänzend,  
10 x 25 cm



Wandfliese, indigo, strukturiert, glänzend,  
10 x 25 cm

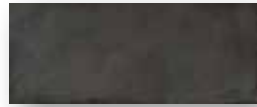

Wandfliese, black, strukturiert, glänzend,  
10 x 25 cm



Wandfliese, forest, strukturiert, glänzend,  
10 x 25 cm



Wandfliese, grey green, strukturiert, glänzend,  
10 x 25 cm

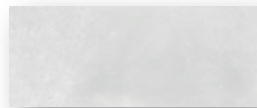

Wandfliese, grey, strukturiert, glänzend,  
10 x 25 cm

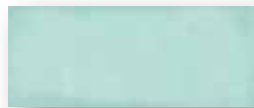

Wandfliese, aqua, strukturiert, glänzend,  
10 x 25 cm

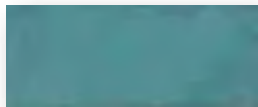

Wandfliese, ocean blue, strukturiert, glänzend,  
10 x 25 cm

Mosaik

Wand-**NEU**  
fliese

2,5 x 2,5 cm

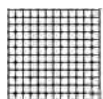

2,5 x 2,5 cm

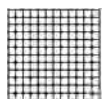

10 x 10 cm



10 x 10 cm



10 x 25 cm



Mosaik, rückseitig  
thermoplastisch verklebt  
Bogen: 297 x 297 mm

Mosaik, rückseitig  
thermoplastisch verklebt  
Bogen: 297 x 297 mm

Mosaik, rückseitig  
thermoplastisch verklebt  
Bogen: 297 x 297 mm

Mosaik, rückseitig  
thermoplastisch verklebt  
Bogen: 297 x 297 mm



	2,5 x 2,5 / 1 x 1	2,5 x 2,5 / 1 x 1	10 x 10 / 4 x 4	10 x 10 / 4 x 4	10 x 25 / 4 x 10	Nennmaß - cm/in
	23 x 23 x 6,5 mm	23 x 23 x 6,5 mm	97 x 97 x 6,5 mm	97 x 97 x 6,5 mm	97 x 247 x 6,5 mm	Herstellmaß
	strukturiert, glänzend	strukturiert, matt	strukturiert, glänzend	strukturiert, matt	strukturiert, glänzend	Oberfläche
	11 Bögen	11 Bögen	11 Bögen	11 Bögen	40,000	m <sup>2</sup> - Stück
	12,100	12,100	13,101	13,101	12,560	m <sup>2</sup> - kg
	11 Bögen	11 Bögen	11 Bögen	11 Bögen	27	Paket - Stück
	1,000	1,000	1,000	1,000	0,675	Paket - m <sup>2</sup>
	12,100	12,100	13,101	13,101	8,478	Paket - kg
	40,000	40,000	64,000	64,000	86,400	Palette - m <sup>2</sup>
	484,000	484,000	838,464	838,464	1.058,184	Palette - kg
	Bla (GL)	Bla (UGL)	Bla (GL)	Bla (UGL)	Bla (GL)	Produktnorm
		R10/B		R10/B		Trittsicherheit
	1 - 2	1 - 2	1 - 2	1 - 2	1 - 2	Belastung
	<b>47050H</b>	<b>47075H</b>	<b>47250H</b>	<b>47275H</b>	<b>47650H</b>	white
	Preisgr. A222 (m <sup>2</sup> )	Preisgr. A230 (m <sup>2</sup> )	Preisgr. A113 (m <sup>2</sup> )	Preisgr. A150 (m <sup>2</sup> )	Preisgr. A113 (m <sup>2</sup> )	
	<b>47051H</b>	<b>47076H</b>	<b>47251H</b>	<b>47276H</b>	<b>47651H</b>	nude
	Preisgr. A222 (m <sup>2</sup> )	Preisgr. A230 (m <sup>2</sup> )	Preisgr. A113 (m <sup>2</sup> )	Preisgr. A150 (m <sup>2</sup> )	Preisgr. A113 (m <sup>2</sup> )	
	<b>47052H</b>	<b>47077H</b>	<b>47252H</b>	<b>47277H</b>	<b>47652H</b>	terra
	Preisgr. A222 (m <sup>2</sup> )	Preisgr. A230 (m <sup>2</sup> )	Preisgr. A113 (m <sup>2</sup> )	Preisgr. A150 (m <sup>2</sup> )	Preisgr. A113 (m <sup>2</sup> )	
	<b>47053H</b>	<b>47078H</b>	<b>47253H</b>	<b>47278H</b>	<b>47653H</b>	indigo
	Preisgr. A222 (m <sup>2</sup> )	Preisgr. A230 (m <sup>2</sup> )	Preisgr. A113 (m <sup>2</sup> )	Preisgr. A150 (m <sup>2</sup> )	Preisgr. A113 (m <sup>2</sup> )	
	<b>47054H</b>	<b>47079H</b>	<b>47254H</b>	<b>47279H</b>	<b>47654H</b>	black
	Preisgr. A222 (m <sup>2</sup> )	Preisgr. A230 (m <sup>2</sup> )	Preisgr. A113 (m <sup>2</sup> )	Preisgr. A150 (m <sup>2</sup> )	Preisgr. A113 (m <sup>2</sup> )	
			<b>47255H</b>	<b>47280H</b>	<b>47655H</b>	forest <b>NEU</b>
			Preisgr. A113 (m <sup>2</sup> )	Preisgr. A150 (m <sup>2</sup> )	Preisgr. A113 (m <sup>2</sup> )	
			<b>47256H</b>	<b>47281H</b>	<b>47656H</b>	grey green <b>NEU</b>
			Preisgr. A113 (m <sup>2</sup> )	Preisgr. A150 (m <sup>2</sup> )	Preisgr. A113 (m <sup>2</sup> )	
			<b>47257H</b>	<b>47282H</b>	<b>47657H</b>	grey <b>NEU</b>
			Preisgr. A113 (m <sup>2</sup> )	Preisgr. A150 (m <sup>2</sup> )	Preisgr. A113 (m <sup>2</sup> )	
			<b>47258H</b>	<b>47283H</b>	<b>47658H</b>	aqua <b>NEU</b>
			Preisgr. A113 (m <sup>2</sup> )	Preisgr. A150 (m <sup>2</sup> )	Preisgr. A113 (m <sup>2</sup> )	
			<b>47259H</b>	<b>47284H</b>	<b>47659H</b>	ocean blue <b>NEU</b>
			Preisgr. A113 (m <sup>2</sup> )	Preisgr. A150 (m <sup>2</sup> )	Preisgr. A113 (m <sup>2</sup> )	

Color Shade Variation: V3







## Individuell und geheimnisvoll

Geheimnisvoller Muschelglanz, der aus den Tiefen des Meeres zu kommen scheint: Kauri fasziniert und lädt zum individuellen Planen und Gestalten ein. Die vier Mixtöne in den Formaten 1 x 1 und 2,5 x 2,5 cm zeigen den gleichen Schimmer in ihrer Oberfläche. Als eindrucksvoller Blickfang rundet das großformatige Bild „Seegrass“ die Serie ab.

Mosaik 1 x 1 cm



*sandbeige-mix glänzend*

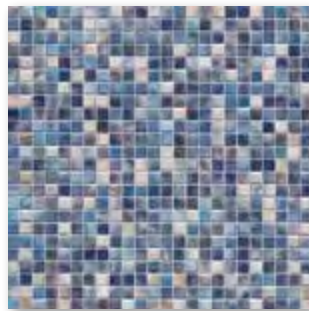

*grau-blau-mix glänzend*



*aquagrün-mix glänzend*

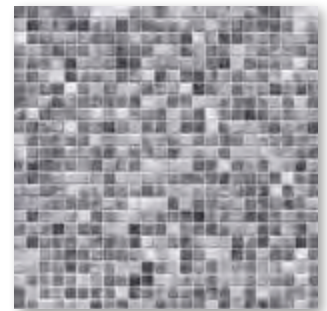

*felsgrau-mix glänzend*

Mosaik 2,5 x 2,5 cm

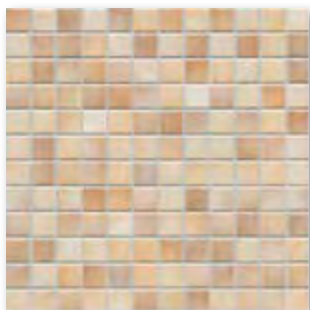

*sandbeige-mix glänzend*

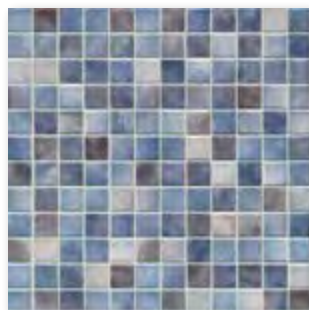

*grau-blau-mix glänzend*



*aquagrün-mix glänzend*



*felsgrau-mix glänzend*



Farbverlauf 1 x 1 cm

*Seegras*

Herstellmaß inkl.  
einer Außenfuge  
632 x 948 x 6,5 mm





### Mosaik, non-slip 1 x 1 cm



*sandbeige-mix*



*grau-blau-mix*



*aquagrün-mix*

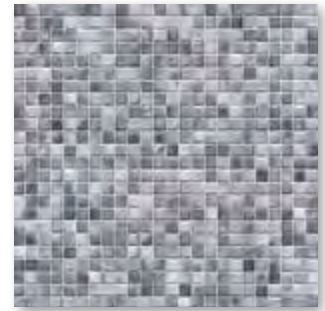

*felsgrau-mix*

### Mosaik, non-slip 2,5 x 2,5 cm

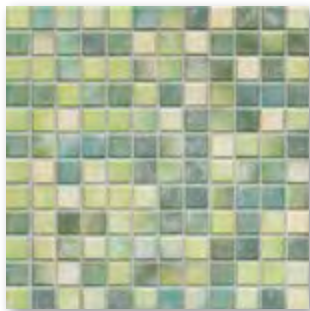

*aquagrün-mix*

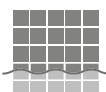

Rückseitig thermoplastisch verklebte Mosaik von AGROB BUCHTAL sind nicht nur im Trockenbereich, sondern auch bedenkenlos im Unterwasserbereich (z. B. Schwimmbecken/Whirlpool) sowie im dauernassbelasteten Bereich (z. B. Beckenumgänge/Duschen) einsetzbar.

Mosaik

1 x 1 cm<sup>1</sup>



1 x 1 cm<sup>1</sup>



1 x 1 cm<sup>2</sup>

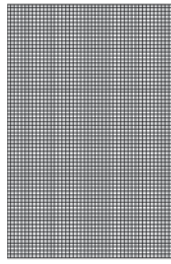

2,5 x 2,5 cm<sup>1</sup>



2,5 x 2,5 cm<sup>1</sup>



Mosaik, rückseitig  
thermoplastisch verklebt  
Bogen: 316 x 316 mm

Mosaik, rückseitig  
thermoplastisch verklebt  
Bogen: 316 x 316 mm

Mosaik, rückseitig  
thermoplastisch verklebt  
Bogen: 297 x 297 mm

Mosaik, rückseitig  
thermoplastisch verklebt  
Bogen: 297 x 297 mm

Nennmaß - cm/in	1 x 1 / 3/8 x 3/8	1 x 1 / 3/8 x 3/8	1 x 1 / 3/8 x 3/8	2,5 x 2,5 / 1 x 1	2,5 x 2,5 / 1 x 1		
Herstellmaß	12 x 12 x 6,5 mm	12 x 12 x 6,5 mm	12 x 12 x 6,5 mm	23 x 23 x 6,5 mm	23 x 23 x 6,5 mm		
Oberfläche	eben, glänzend	eben, matt	eben, glänzend	eben, glänzend	eben, matt		
m <sup>2</sup> - Stück	10 Bögen	10 Bögen	10 Bögen	11 Bögen	11 Bögen		
m <sup>2</sup> - kg	11,930	11,930		12,100	12,100		
Paket - Stück	10 Bögen	10 Bögen	6 Bögen	11 Bögen	11 Bögen		
Paket - m <sup>2</sup>	1,000	1,000	0,600	1,000	1,000		
Paket - kg	11,930	11,930	7,157	12,100	12,100		
Palette - m <sup>2</sup>	24,000	24,000		48,000	48,000		
Palette - kg	286,320	286,320		580,800	580,800		
Produktnorm	Blb	Blb	Blb	Blb	Blb		
Trittsicherheit		R10/B			R10/B		
Belastung	1 - 2	1 - 2	1 - 2	1 - 2	1 - 2		
sandbeige-mix glänzend	3 <b>8701H</b> Preisgr. A370 (m <sup>2</sup> )			<b>8721H</b> Preisgr. A256 (m <sup>2</sup> )			
grau-blau-mix glänzend	2 <b>8703H</b> Preisgr. A370 (m <sup>2</sup> )			<b>8723H</b> Preisgr. A256 (m <sup>2</sup> )			
aquagrün-mix glänzend	3 <b>8704H</b> Preisgr. A370 (m <sup>2</sup> )			<b>8724H</b> Preisgr. A256 (m <sup>2</sup> )			
felsgrau-mix glänzend	2 <b>8707H</b> Preisgr. A370 (m <sup>2</sup> )			<b>8727H</b> Preisgr. A256 (m <sup>2</sup> )			
sandbeige-mix	4	<b>8751H</b> Preisgr. A370 (m <sup>2</sup> )					
grau-blau-mix	3	<b>8753H</b> Preisgr. A370 (m <sup>2</sup> )					
aquagrün-mix	4	<b>8754H</b> Preisgr. A370 (m <sup>2</sup> )			<b>8759H</b> Preisgr. A283 (m <sup>2</sup> )		
felsgrau-mix	3	<b>8757H</b> Preisgr. A370 (m <sup>2</sup> )					
Seegras	3		<b>8709</b> Preisgr. A791 (Set)				

<sup>1</sup> inkl. einer Außenfuge

<sup>2</sup> Herstellmaß inkl. einer Außenfuge  
632 x 948 x 6,5 mm





Projekt: Privatpool / Standort: Neuwied, Deutschland / Architekt: Sarah Schellenberg / Serie: Kauri / Foto: Felix Krumbholz



Projekt: Krankenhaus der Barmherzigen Brüder / Standort: Eisenstadt, Österreich / Architekt: Matthias Szauer / Serie: KerAion-OP-Spezialglasuren / Foto: Manfred Seidl





## KerAion-OP-Spezialglasuren

Zur Wandbekleidung von Räumen, in denen mit Lasern gearbeitet wird, z.B. OP-Säle. Die Forderung nach diffus reflektierenden Oberflächen wird hervorragend erfüllt: Auftreffende Laserstrahlen werden „zerlegt“ und unkontrollierte Reflektion somit vermieden. Das Gutachten des Laser-Medizin-Zentrums Berlin bestätigt, dass folgende im medizinischen Bereich übliche Lasertypen abgedeckt werden:

- Argon – typischer sichtbarer Laser
- Nd:YAG – typischer Laser im nahen Infrarotbereich
- Excimer – typischer UV-Laser
- CO<sub>2</sub> – typischer Laser im mittleren Infrarotbereich

Spezifischer Vorteil im Format 60 x 60 cm: fugenarm, daher leicht zu reinigen, hygienisch. Perfekte Ergänzung für den Boden: elektrostatisch ableitende Platte ELA 10.6 (siehe Seite 143), ebenfalls im Format 60 x 60 cm.



blau



grün



grau

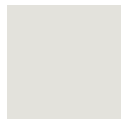

hellgrau



beige

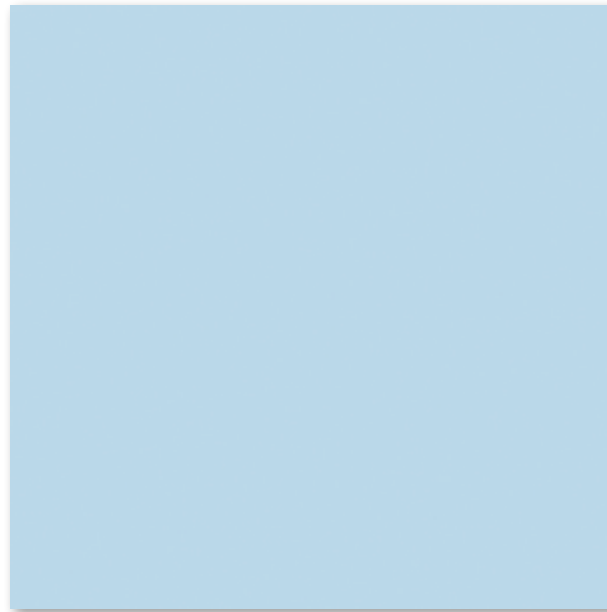

weiß

*Boden-/Wandplatten  
60 x 60 cm*

Folgende Serie ist ebenfalls geeignet:

- matte Glasuren der Serien Plural (siehe Seite 234)

Im Kapitel Technische Informationen  
finden Sie folgende zusätzliche  
Erläuterungen zu dieser Uni-Serie:

- NCS Natural Color System
- RAL-Farbskalen
- Hellbezugswerte

Boden-/  
 Wandplatten

60 x 60 cm<sup>1</sup>



						B600HK	Formatnummer
						60 x 60 / 24 x 24	Nennmaß - cm/in
						597 x 597 x 8 mm	Herstellmaß
						eben, seidenmatt	Oberfläche
						2,780	m <sup>2</sup> - Stück
						18,014	m <sup>2</sup> - kg
						4	Paket - Stück
						1,439	Paket - m <sup>2</sup>
						25,920	Paket - kg
						43,165	Palette - m <sup>2</sup>
						777,600	Palette - kg
						Alb	Produktnorm
						<b>2203-B600HK</b>	4
						Preisgr. A230 (m <sup>2</sup> )	weiß
						<b>2204-B600HK</b>	4
						Preisgr. A230 (m <sup>2</sup> )	beige
						<b>2205-B600HK</b>	4
						Preisgr. A230 (m <sup>2</sup> )	hellgrau
						<b>2206-B600HK</b>	3
						Preisgr. A230 (m <sup>2</sup> )	grau
						<b>2207-B600HK</b>	3
						Preisgr. A230 (m <sup>2</sup> )	grün
						<b>2208-B600HK</b>	4
						Preisgr. A230 (m <sup>2</sup> )	blau

Die Platten der Serie KerAion-OP-Spezialglasuren sind auch in anderen Formaten  
 (bis zur maximalen Kantenlänge von 120 cm) und Glasuren erhältlich.  
 Bitte richten Sie bei Bedarf eine Anfrage an Ihren Kundenbetreuer.

<sup>1</sup> rektifiziert



Die geringe Fugenbreite, das Großformat und die Oberflächenveredelung Hytect  
 unterstützen wirkungsvoll die leichte Reinigung und einen hohen Hygienestandard.



Studioaufnahme / Serie: Loop

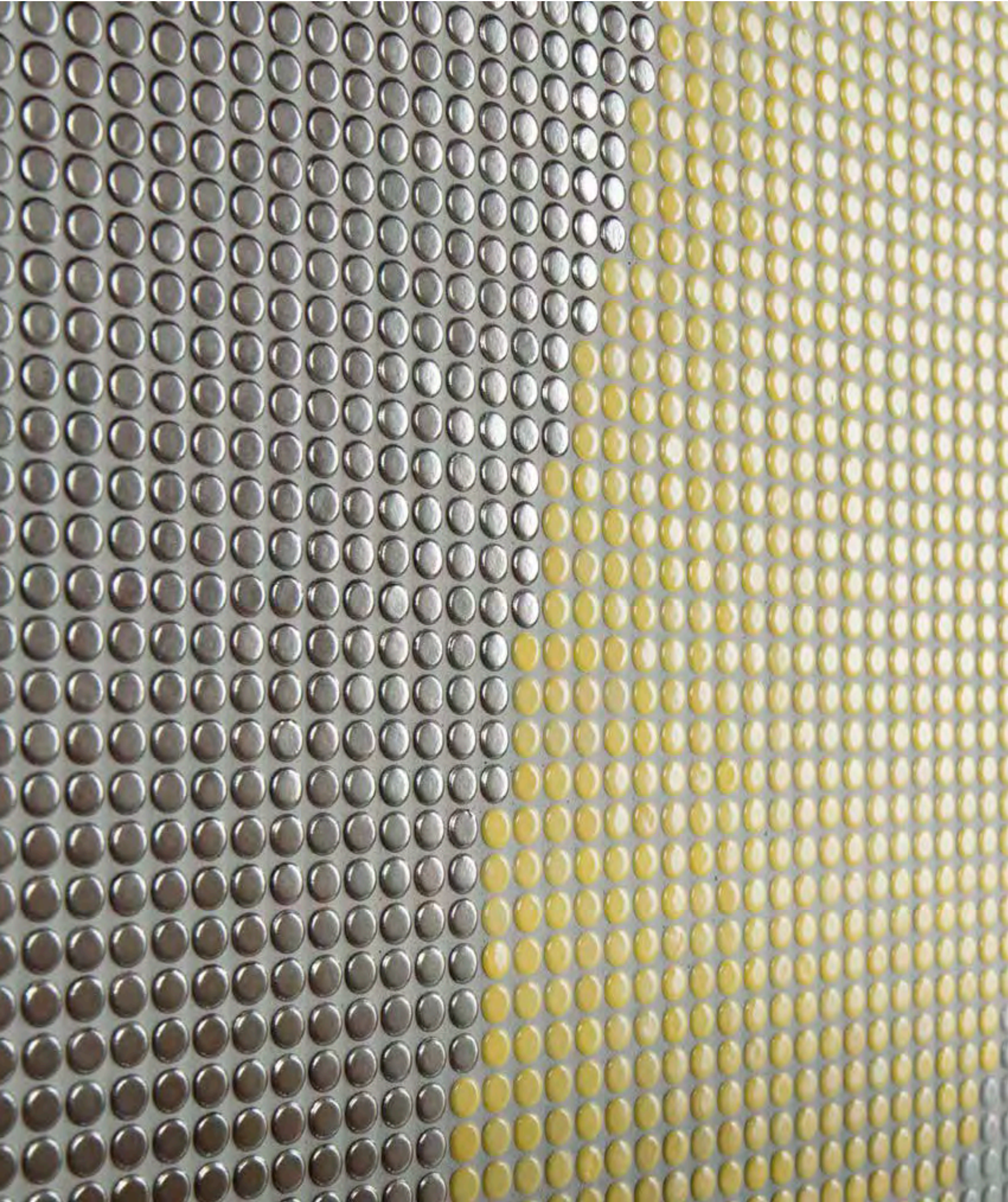





## Fein und rund

Die perfekte Antwort auf den Trend zu weichen, abgerundeten Designs gibt das Mosaik LOOP. Es wird in 15 feinnuancierten, hochglänzenden Farbstellungen geliefert, von denen sechs auch in matter, rutschhemmender Ausführung erhältlich sind. So wird das Einsatzspektrum auf Duschen und andere Nassbereiche erweitert. Neben dem Mosaik mit 2 cm Durchmesser steht auch eine 1 cm Variante zur Verfügung, die besonders filigran und edel wirkt. In Kontrastfarben eignet sie sich auch für Piktogramme, Buchstaben, Pfeile und QR-Codes. Dekorelemente aus quadratischen und runden Mosaiksteinchen und das Dekor Ocean mit wellenförmig fließendem Farbverlauf runden die Serie ab.

Mosaik Ø 1 cm



arktisweiß glänzend

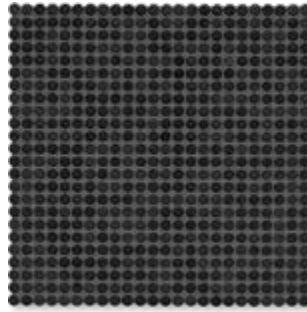

nachtschwarz glänzend



elfenbein hell glänzend



elfenbein glänzend



diamantgrau hell glänzend



diamantgrau glänzend



denim glänzend



aquablau hell glänzend

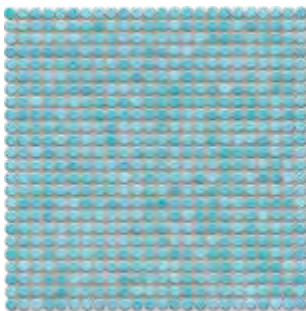

aquablau glänzend

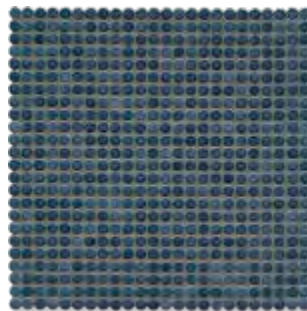

stahlblau glänzend

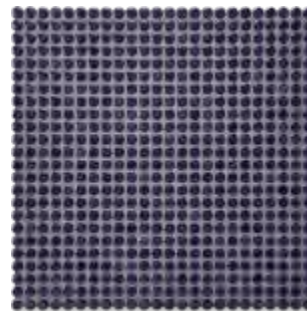

dunkelviolet glänzend

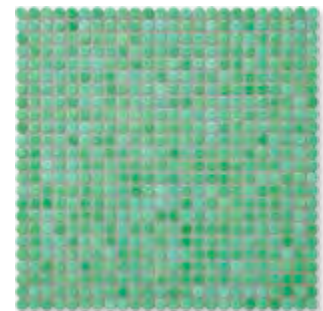

seegrün glänzend

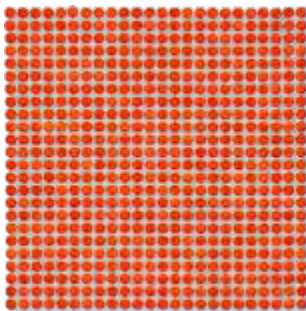

korallenrot glänzend

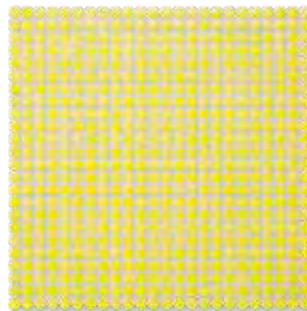

zitronengelb glänzend



bronze-metallic

Die dargestellten Produkte können auch in anderen Farben gefertigt werden. Gerne prüfen wir die Möglichkeit einer solchen Sonderproduktion im Einzelfall.

Mosaik 1 x 1 cm / Ø 1 cm

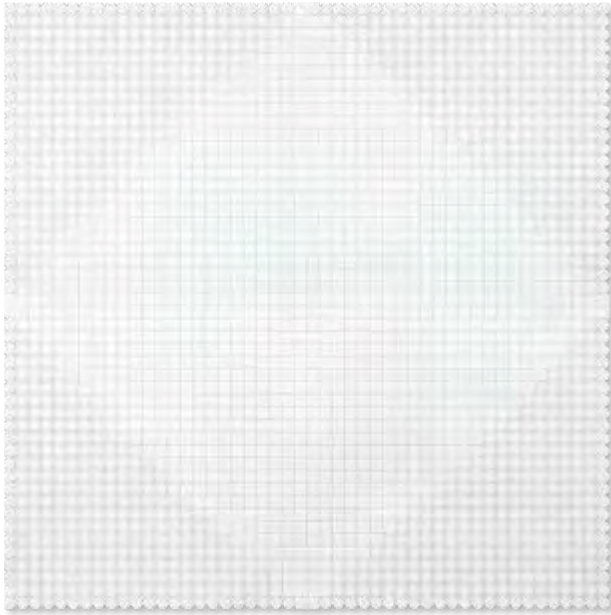

*Dreieck triangle, arktisweiß glänzend*

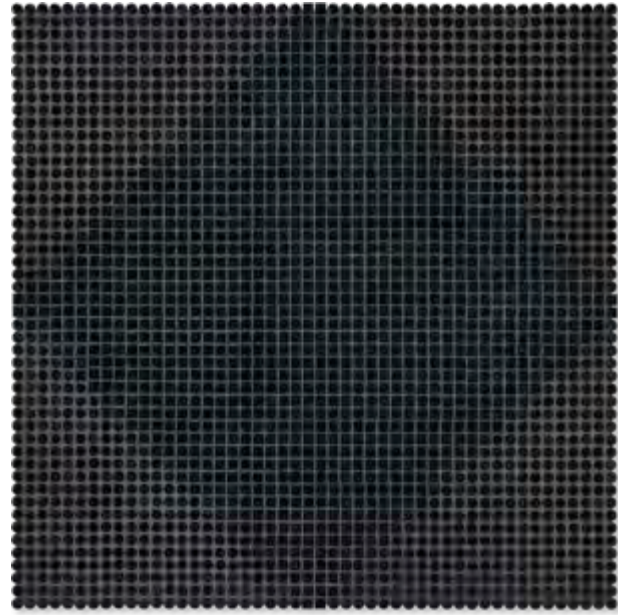

*Dreieck triangle, nachtschwarz glänzend*

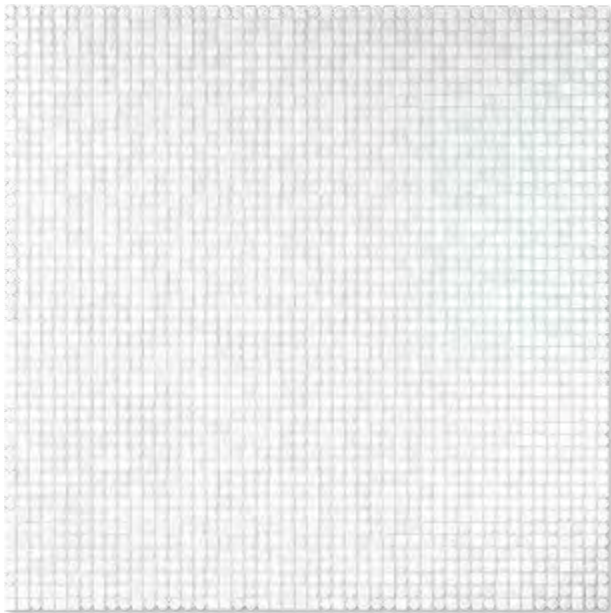

*Random-Mix, arktisweiß glänzend*

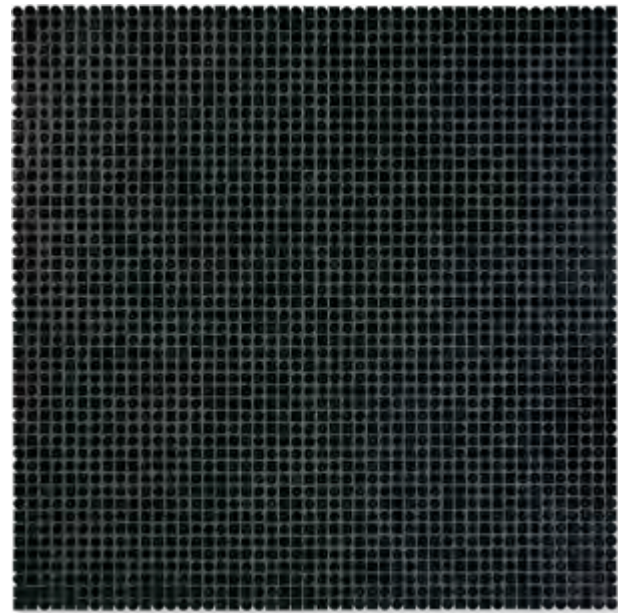

*Random-Mix, nachtschwarz glänzend*

Herstellmaß ohne Außenfuge 632 x 632 x 6,5 mm

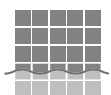

Rückseitig thermoplastisch verklebte Mosaik von AGROB BUCHTAL sind nicht nur im Trockenbereich, sondern auch bedenkenlos im Unterwasserbereich (z. B. Schwimmbecken/Whirlpool) sowie im dauernassbelasteten Bereich (z. B. Beckenumgänge/Duschen) einsetzbar.

Mosaik 1 x 1 cm / Ø 1 cm



*Blätter, arktisweiß glänzend*



*Blätter, nachtschwarz glänzend*

Herstellmaß ohne Außenfuge 632 x 948 x 6,5 mm

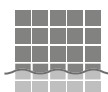

Rückseitig thermoplastisch verklebte Mosaik von AGROB BUCHTAL sind nicht nur im Trockenbereich, sondern auch bedenkenlos im Unterwasserbereich (z. B. Schwimmbecken/Whirlpool) sowie im dauernassbelasteten Bereich (z. B. Beckenumgänge/Duschen) einsetzbar.

Farbverlauf Ø 1 cm

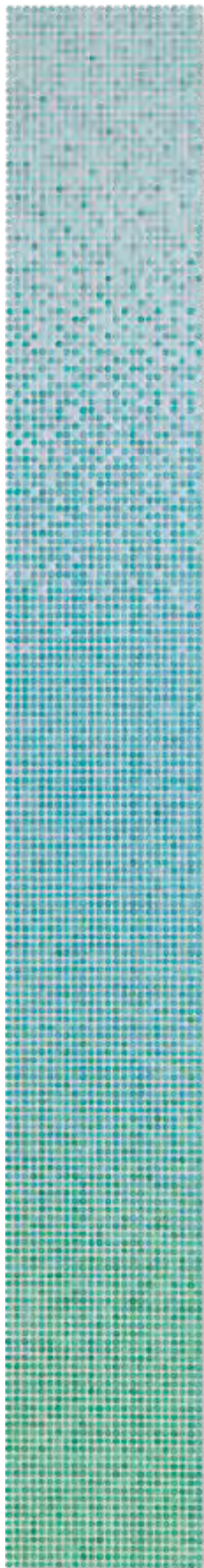

*ocean glänzend*

Farbverlauf Ø 2 cm



*ocean glänzend*

Weitere Beispiele

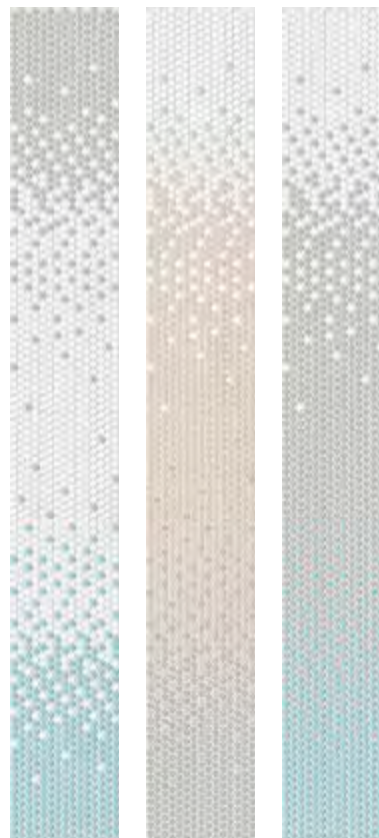
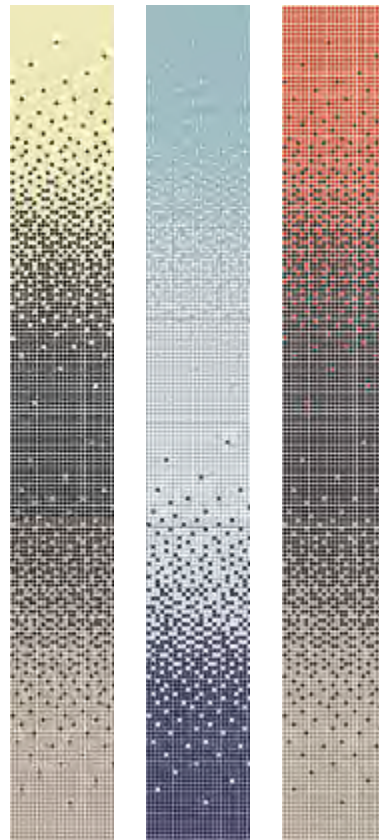

Herstellmaß ohne Außenfuge  
314 x 2528 x 6,5 mm

Farbverläufe können individuell gestaltet werden. Gerne prüfen wir die Möglichkeiten einer solchen Sonderproduktion im Einzelfall.

Mosaik Ø 2 cm



*arktisweiß glänzend*



*nachtschwarz glänzend*



*elfenbein hell glänzend*



*elfenbein glänzend*

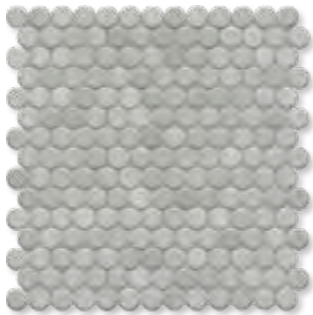

*diamantgrau hell glänzend*



*diamantgrau glänzend*



*denim glänzend*



*aquablau hell glänzend*



*aquablau glänzend*

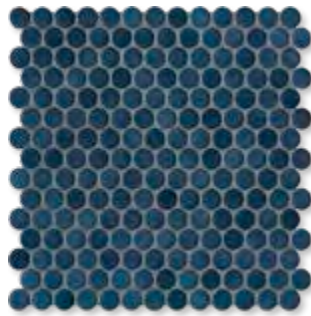

*stahlblau glänzend*



*dunkelviolet glänzend*



*seegrün glänzend*

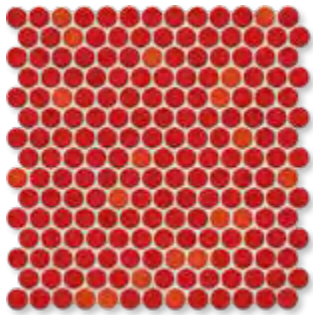

*korallenrot glänzend*

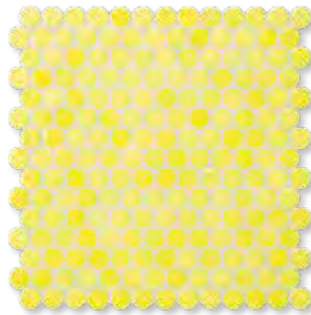

*zitronengelb glänzend*



*bronze-metallic*



R10/B



Mosaik Ø 2 cm, non-slip



arktisweiß



nachtschwarz



elfenbein hell



diamantgrau hell



aquablau hell

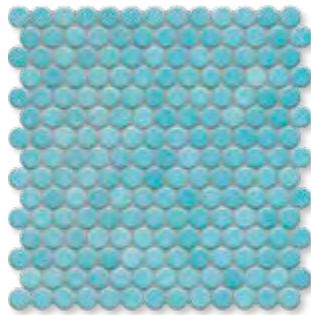

aquablau



see grün

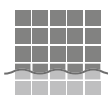

Rückseitig thermoplastisch verklebte Mosaik von AGROB BUCHTAL sind nicht nur im Trockenbereich, sondern auch bedenkenlos im Unterwasserbereich (z. B. Schwimmbecken/Whirlpool) sowie im dauernassbelasteten Bereich (z. B. Beckenumgänge/Duschen) einsetzbar.

Mosaik

Farbverlauf

Ø 1 cm

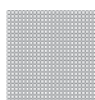

Ø 1 cm<sup>1</sup>

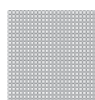

Ø 1 cm<sup>1</sup>

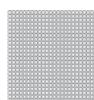

Ø 1 cm<sup>2</sup>

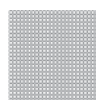

Ø 2 cm

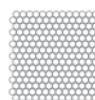

Ø 1 cm<sup>3/4</sup>



Ø 2 cm<sup>4</sup>



Mosaik, rückseitig  
thempoplastisch verklebt  
Bogen: 316 x 316 mm

Mosaik, rückseitig  
thempoplastisch verklebt  
Bogen: 316 x 316 mm  
Dreieck

Mosaik, rückseitig  
thempoplastisch verklebt  
Bogen: 316 x 316 mm  
Random-Mix

Mosaik, rückseitig  
thempoplastisch verklebt  
Bogen: 316 x 316 mm  
Blätter

Mosaik, rückseitig  
thempoplastisch verklebt  
Bogen: 326 x 316 mm

Mosaik, rückseitig  
thempoplastisch verklebt  
Bogen: 316 x 316 mm

Mosaik, rückseitig  
thempoplastisch verklebt  
Bogen: 326 x 316 mm

Nennmaß - cm/in	Ø 1 / 3/8	Ø 1 / 3/8	Ø 1 / 3/8	Ø 1 / 3/8	Ø 2 / 6/8	Ø 1 / Ø 3/8	Ø 2 / 6/8
Herstellmaß	Ø 12 x 6,5 mm	Ø 12 x 6,5 mm	Ø 12 x 6,5 mm	Ø 12 x 6,5 mm	Ø 22,3 x 6,5 mm	Ø 12 x 6,5 mm	Ø 22,3 x 6,5 mm
Oberfläche	eben, glänzend	eben, glänzend	eben, glänzend	eben, glänzend	eben, glänzend	eben, glänzend	eben, glänzend
m <sup>2</sup> - Stück	10 Bögen	10 Bögen	10 Bögen	10 Bögen	10 Bögen	10 Bögen	10 Bögen
m <sup>2</sup> - kg	9,720	9,720	9,720	9,720	11,600	9,720	9,720
Paket - Stück	10 Bögen	4 Bögen	4 Bögen	6 Bögen	10 Bögen	8 Bögen	8 Bögen
Paket - m <sup>2</sup>	1,000	0,400	0,400	0,600	1,000	0,800	0,800
Paket - kg	9,720	4,320	4,320	6,480	11,600	7,776	8,872
Palette - m <sup>2</sup>	24,000				48,000		
Palette - kg	233,280				556,800		
Produktnorm	Bib	Bib	Bib	Bib	Bib	Bib	Bib
arktisweiß	3 40000H	3 40050H	3 40052H	3 40054H	3 40020H		
glänzend	Preisgr. A377 (m <sup>2</sup> )	Preisgr. A698 (Set)	Preisgr. A698 (Set)	Preisgr. A791 (Set)	Preisgr. A283 (m <sup>2</sup> )		
nachtschwarz	2 40001H	2 40051H	2 40053H	2 40055H	2 40021H		
glänzend	Preisgr. A377 (m <sup>2</sup> )	Preisgr. A698 (Set)	Preisgr. A698 (Set)	Preisgr. A791 (Set)	Preisgr. A283 (m <sup>2</sup> )		
elfenbein hell	3 40002H				3 40022H		
glänzend	Preisgr. A377 (m <sup>2</sup> )				Preisgr. A283 (m <sup>2</sup> )		
elfenbein	3 40003H				3 40023H		
glänzend	Preisgr. A377 (m <sup>2</sup> )				Preisgr. A283 (m <sup>2</sup> )		
diamantgrau hell	3 40004H				3 40024H		
glänzend	Preisgr. A377 (m <sup>2</sup> )				Preisgr. A283 (m <sup>2</sup> )		
diamantgrau	2 40005H				2 40025H		
glänzend	Preisgr. A377 (m <sup>2</sup> )				Preisgr. A283 (m <sup>2</sup> )		
denim	3 40006H				3 40026H		
glänzend	Preisgr. A377 (m <sup>2</sup> )				Preisgr. A283 (m <sup>2</sup> )		
aquablau hell	3 40007H				3 40027H		
glänzend	Preisgr. A377 (m <sup>2</sup> )				Preisgr. A283 (m <sup>2</sup> )		
aquablau	2 40008H				2 40028H		
glänzend	Preisgr. A377 (m <sup>2</sup> )				Preisgr. A283 (m <sup>2</sup> )		
stahlblau	2 40009H				2 40029H		
glänzend	Preisgr. A377 (m <sup>2</sup> )				Preisgr. A283 (m <sup>2</sup> )		
dunkelviolet	2 40010H				2 40030H		
glänzend	Preisgr. A377 (m <sup>2</sup> )				Preisgr. A283 (m <sup>2</sup> )		
seegrün	3 40011H				3 40031H		
glänzend	Preisgr. A377 (m <sup>2</sup> )				Preisgr. A283 (m <sup>2</sup> )		
korallenrot	2 40012H				2 40032H		
glänzend	Preisgr. A377 (m <sup>2</sup> )				Preisgr. A283 (m <sup>2</sup> )		
zitronengelb	3 40013H				3 40033H		
glänzend	Preisgr. A377 (m <sup>2</sup> )				Preisgr. A283 (m <sup>2</sup> )		
bronze-metallic	1 40014 <sup>5</sup>				1 40034 <sup>5</sup>		
glänzend	Preisgr. A381 (m <sup>2</sup> )				Preisgr. A326 (m <sup>2</sup> )		
ocean	2				2 40056H	2 40057H	
glänzend					Preisgr. A791 (St.)	Preisgr. A750 (St.)	



<sup>1</sup> Herstellmaß ohne Außenfuge: 632 x 632 x 6,5 mm

<sup>2</sup> Herstellmaß ohne Außenfuge: 632 x 948 x 6,5 mm

<sup>3</sup> Herstellmaß ohne Außenfuge: 314 x 2528 x 6,5 mm

<sup>4</sup> Preisangabe bezieht sich auf den Farbverlauf = 8 Bögen

<sup>5</sup> Nicht oder nur bedingt säure- und laugenbeständig.

Farbverläufe können individuell gestaltet werden. Gerne prüfen wir die Möglichkeit einer solchen Sonderproduktion im Einzelfall.



Mosaik non-slip

Ø 2 cm

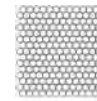

Mosaik, rückseitig  
thermoplastisch verklebt  
Bogen: 326 x 316 mm



						Ø 2 / 6/8		
						Ø 22,3 x 6,5 mm		
						eben, matt		
						10 Bögen		
						11,600		
						10 Bögen		
						1,000		
						11,600		
						48,000		
						556,800		
						Blb		
						R10/B		
						<b>40040H</b>	4	
						Preisgr. A296 (m <sup>2</sup> )		arktischweiß
						<b>40041H</b>	2	
						Preisgr. A296 (m <sup>2</sup> )		nachtschwarz
						<b>40042H</b>	4	
						Preisgr. A296 (m <sup>2</sup> )		elfenbein hell
						<b>40044H</b>	4	
						Preisgr. A296 (m <sup>2</sup> )		diamantgrau hell
						<b>40047H</b>	4	
						Preisgr. A296 (m <sup>2</sup> )		aquablau hell
						<b>40048H</b>	3	
						Preisgr. A296 (m <sup>2</sup> )		aquablau
						<b>40071H</b>	3	
						Preisgr. A296 (m <sup>2</sup> )		seegrün

Die dargestellten Produkte können auch in anderen Farben gefertigt werden. Gerne prüfen wir die Möglichkeit einer solchen Sonderproduktion im Einzelfall.





3D-Rendering / Serie: Marble + More





## Detailreiche Möglichkeiten

Während Marmor in der Regel in großen Formaten eingesetzt wird, besticht die Marble + More Mosaikserie mit ihrer fast schon kleinteiligen Ästhetik und ihrer vielfältigen Farbigkeit. Anders als ihr natürliches Marmor-Vorbild ist diese Fliese unempfindlich gegen aggressive Medien wie Reinigungsmittel, Shampoos und Seifen. Trittsichere Varianten erweitern die verlegerischen Freiheiten von Planern und Architekten. Als Hytect Fliesen sind Marble + More sehr pflegeleicht und sie sorgen für Hygiene. Zudem ist die Serie an Boden und Wand farblich auf die Serie Ascona abgestimmt.

Mosaik 1 x 1 cm



*carrara white, eben*



*illusion beige, eben*

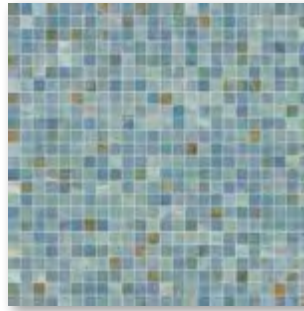

*cielo, eben*

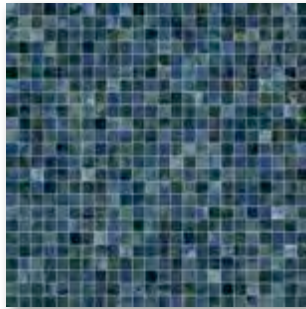

*labradorit blue, eben*

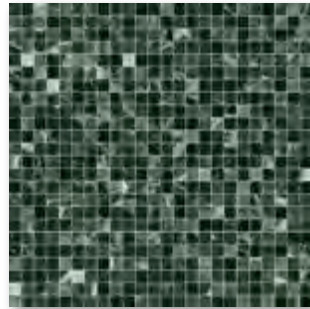

*verde alpi, eben*

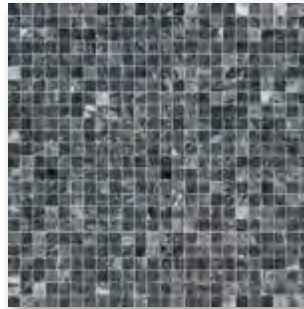

*illusion dark, eben*

Mosaik 2,5 x 2,5 cm



*carrara white, eben  
carrara white, eben, trittsicher R10/B*

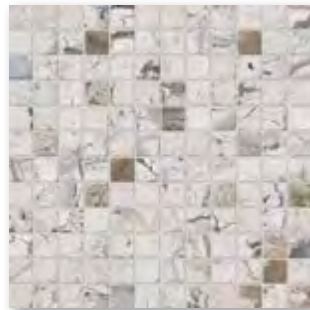

*illusion beige, eben  
illusion beige, eben, trittsicher R10/B*

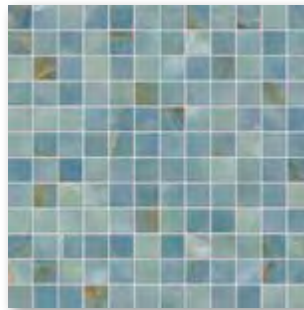

*cielo, eben  
cielo, eben, trittsicher R10/B*



*labradorit blue, eben  
labradorit blue, eben, trittsicher R10/B*

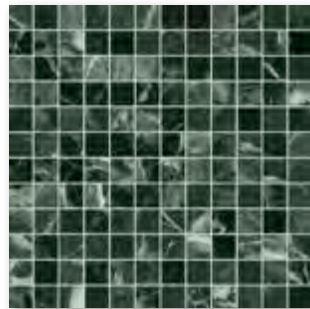

*verde alpi, eben  
verde alpi, eben, trittsicher R10/B*

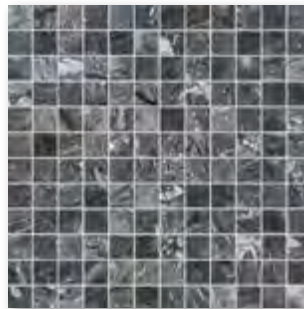

*illusion dark, eben  
illusion dark, eben, trittsicher R10/B*

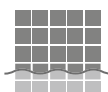

Rückseitig thermoplastisch verklebte Mosaik von AGROB BUCHTAL sind nicht nur im Trockenbereich, sondern auch bedenkenlos im Unterwasserbereich (z. B. Schwimmbecken/Whirlpool) sowie im dauernassbelasteten Bereich (z. B. Beckenumgänge/Duschen) einsetzbar.

Mosaik

1 x 1 cm



Mosaik, rückseitig thermoplastisch verklebt  
Bogen: 297 x 297 mm

2,5 x 2,5 cm



Mosaik, rückseitig thermoplastisch verklebt  
Bogen: 297 x 297 mm



				1 x 1 / 3/8 x 3/8	2,5 x 2,5 / 1 x 1	Beanspruchungsgruppe
				12 x 12 x 6,5 mm eben, glänzend	23 x 23 x 6,5 mm eben, glänzend	
				10,000	11,000	m <sup>2</sup> - Stück
				11,930	12,100	m <sup>2</sup> - kg
				10	11	Paket - Stück
				1,000	1,000	Paket - m <sup>2</sup>
				11,930	12,100	Paket - kg
				24,000	48,000	Palette - m <sup>2</sup>
				286,320	580,800	Palette - kg
				Bib	Bib	Produktnorm
				1 - 2	1 - 2	Trittsicherheit
				431123H	431117H	Belastung
				Preisgr. A370 (m <sup>2</sup> )	Preisgr. A205 (m <sup>2</sup> )	3
				431124H	431118H	carrara white
				Preisgr. A370 (m <sup>2</sup> )	Preisgr. A205 (m <sup>2</sup> )	3
				431125H	431119H	illusion beige
				Preisgr. A370 (m <sup>2</sup> )	Preisgr. A205 (m <sup>2</sup> )	3
				431126H	431120H	cielo
				Preisgr. A370 (m <sup>2</sup> )	Preisgr. A205 (m <sup>2</sup> )	2
				431127H	431121H	labradorit blue
				Preisgr. A370 (m <sup>2</sup> )	Preisgr. A205 (m <sup>2</sup> )	2
				431128H	431122H	verde alpi
				Preisgr. A370 (m <sup>2</sup> )	Preisgr. A205 (m <sup>2</sup> )	2
						illusion dark



Mosaik

2,5 x 2,5 cm



Mosaik, rückseitig thermoplastisch verklebt  
Bogen: 297 x 297 mm



				2,5 x 2,5 / 1 x 1	Beanspruchungsgruppe
				23 x 23 x 6,5 mm eben, matt	
				11,000	Nennmaß
				12,100	Herstellmaß
				11	Oberfläche
				1,000	m <sup>2</sup> - Stück
				12,100	m <sup>2</sup> - kg
				48,000	Paket - Stück
				580,800	Paket - m <sup>2</sup>
				Bib	Paket - kg
				R10/B	Palette - m <sup>2</sup>
				1 - 2	Palette - kg
				431111H	Produktnorm
				Preisgr. A216 (m <sup>2</sup> )	Trittsicherheit
				431112H	Belastung
				Preisgr. A216 (m <sup>2</sup> )	4
				431113H	carrara white
				Preisgr. A216 (m <sup>2</sup> )	4
				431114H	illusion beige
				Preisgr. A216 (m <sup>2</sup> )	4
				431115H	cielo
				Preisgr. A216 (m <sup>2</sup> )	3
				431116H	labradorit blue
				Preisgr. A216 (m <sup>2</sup> )	2
					verde alpi
					illusion dark



Projekt: Hauptbahnhof / Standort: Lübeck, Deutschland / Architekt: GÖSSLER KINZ KREIENBAUM Architekten BDA / Serie: Naturkeramik / Foto: Daniel Sumesgutner





## Jede Fliese ein Unikat

Natur Ambiente verbindet kreative Vielfalt und handwerkliche Tradition in einem authentischen keramischen Produkt. Und da das Material garantiert frostsicher ist, lässt sich eine einheitliche, harmonische Bodengestaltung von Innen- und Außenbereich realisieren. Das einzigartige Farbspiel in warmen Erdtönen bietet viel Behaglichkeit bei maximaler Gestaltungsfreiheit. Formteile für Treppen und Brüstungen unterstützen die handwerklich perfekte Ausführung anspruchsvoller Raumkonzepte.



R11/A R11/B



goldocker



goldcreme



goldgrau



goldschwarz

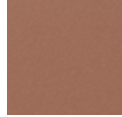

herbstlaub



naturrot



portofino



braunpalette

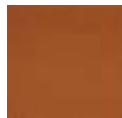

ziegelrot

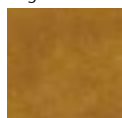

tabak



Boden-/Wandplatte 15 x 15 cm



Boden-/Wandplatte 12,5 x 25 cm



Boden-/Wandplatte 15 x 30 cm



Boden-/Wandplatte 25 x 25 cm



Treppenplatte (rilliert)  
25 x 30 cm





*Sockel, gerundet 8,3 x 30 cm*



*Sockel, gerundet 8,3 x 25 cm*



*Schenkelplatte 12,5 x 30 cm*



*Schenkelplatte  
12,5 x 25 cm*



*Florentiner  
Stufenplatte  
25 x 35 cm*



*Florentiner  
Eckstück  
35 x 35 cm*



*Florentiner  
Sockel rechts  
oder links*



*Florentiner Piccolo  
12,5 x 25 cm*



*Eckstück geklebt 7,3 x 24 cm / 11,5 x 11 cm*

Boden-/Wandplatten<sup>1</sup>

12,5 x 25 cm



25 x 25 cm



15 x 15 cm



15 x 30 cm



12,5 x 25 cm



25 x 25 cm



Formatnummer	1010	1630	1030	1020	1100	1620	
Nennmaß - cm/in	12,5 x 25 / 5 x 10	25 x 25 / 10 x 10	15 x 15 / 6 x 6	15 x 30 / 6 x 12	12,5 x 25 / 5 x 10	25 x 25 / 10 x 10	
Herstellmaß mm	115 x 240 x 10 mm	240 x 240 x 10 mm	140 x 140 x 11 mm	140 x 290 x 11 mm	115 x 240 x 11 mm	240 x 240 x 11 mm	
Oberfläche	eben, matt <sup>2</sup>	eben, matt <sup>2</sup>	gehämmert, matt	gehämmert, matt	eben, seidenglänzend	eben, seidenglänzend	
m <sup>2</sup> - Stück	33,000	16,000	44,440	22,220	33,000	16,000	
m <sup>2</sup> - kg	19,800	20,160	19,642	21,442	21,450	23,680	
Paket - Stück	26	13	24	18	24	12	
Paket - m <sup>2</sup>	0,788	0,813	0,540	0,810	0,727	0,750	
Paket - kg	15,600	16,380	10,608	17,370	15,600	17,760	
Palette - m <sup>2</sup>	56,727	51,188	45,905	37,264	52,364	47,250	
Palette - kg	1.123,200	1.031,940	901,680	799,020	1.123,200	1.118,880	
Produktnorm	Alla	Alla	Alla	Alla	Alla	Alla	
Trittsicherheit	siehe unten	siehe unten	R11/A	R11/A			
Belastung	2	2	2	2			
goldocker	R11/A <b>851-1010</b> Preisgr. A67 (m <sup>2</sup> )	R11/A <b>851-1630</b> Preisgr. A94 (m <sup>2</sup> )	<b>851-1030</b> Preisgr. A101 (m <sup>2</sup> )	<b>851-1020</b> Preisgr. A94 (m <sup>2</sup> )			
goldcreme	R11/A <b>854-1010</b> Preisgr. A67 (m <sup>2</sup> )	R11/A <b>854-1630</b> Preisgr. A94 (m <sup>2</sup> )	<b>854-1030</b> Preisgr. A101 (m <sup>2</sup> )	<b>854-1020</b> Preisgr. A94 (m <sup>2</sup> )			
goldgrau	R11/A <b>855-1010</b> Preisgr. A67 (m <sup>2</sup> )	R11/A <b>855-1630</b> Preisgr. A94 (m <sup>2</sup> )	<b>855-1030</b> Preisgr. A101 (m <sup>2</sup> )	<b>855-1020</b> Preisgr. A94 (m <sup>2</sup> )			
goldschwarz	R11/A <b>856-1010</b> Preisgr. A67 (m <sup>2</sup> )	R11/A <b>856-1630</b> Preisgr. A94 (m <sup>2</sup> )	<b>856-1030</b> Preisgr. A101 (m <sup>2</sup> )	<b>856-1020</b> Preisgr. A94 (m <sup>2</sup> )			
herbstlaub	R11/B <b>0105-1010</b> Preisgr. A67 (m <sup>2</sup> )	R11/B <b>0105-1630</b> Preisgr. A94 (m <sup>2</sup> )					
naturrot	R11/B <b>0705-1010</b> Preisgr. A67 (m <sup>2</sup> )	R11/B <b>0705-1630</b> Preisgr. A94 (m <sup>2</sup> )					
portofino	R11/A <b>948-1010</b> Preisgr. A67 (m <sup>2</sup> )	R11/A <b>948-1630</b> Preisgr. A94 (m <sup>2</sup> )					
braunpalette	R11/B <b>950-1010</b> Preisgr. A61 (m <sup>2</sup> )	R11/B <b>950-1630</b> Preisgr. A81 (m <sup>2</sup> )					
ziegelrot	R11/A <b>958-1010</b> Preisgr. A61 (m <sup>2</sup> )	R11/A <b>958-1630</b> Preisgr. A81 (m <sup>2</sup> )					
tabak	3				<b>951-1100</b> Preisgr. A67 (m <sup>2</sup> )	<b>951-1620</b> Preisgr. A94 (m <sup>2</sup> )	



- <sup>1</sup> Color Shade Variation
- V1: naturrot, ziegelrot
- V2: goldcreme, goldgrau, goldschwarz
- V3: herbstlaub
- V4: goldocker, portofino, braunpalette, tabak

<sup>2</sup> Ausnahmen: goldocker, goldcreme, goldgrau, goldschwarz: gehämmert, matt  
Hinweis: Oberfläche mit einer geeigneten Imprägnierung behandeln! Siehe technische Informationen S. 468.

Sockelleisten, gerundet<sup>1</sup>

Schenkelplatten<sup>1</sup>

Treppensystem<sup>1</sup>

8,3 x 25 cm

8,3 x 30 cm

12,5 x 25 cm

12,5 x 30 cm

25 x 30 cm

25 x 30 cm

25 x 30 cm

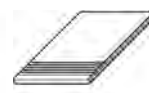
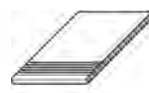
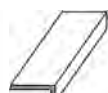

9066		9063		4822		4825		Treppenplatte		Ecke links		Ecke rechts		Beanspruchungsgruppe	
8,3 x 25 / 33/8 x 10	8,3 x 30 / 33/8 x 12	12,5 x 25 / 5 x 10	12,5 x 30 / 5 x 12	25 x 30 / 10 x 12	25 x 30 / 10 x 12	25 x 30 / 10 x 12	25 x 30 / 10 x 12	25 x 30 / 10 x 12	25 x 30 / 10 x 12	25 x 30 / 10 x 12	25 x 30 / 10 x 12	25 x 30 / 10 x 12	25 x 30 / 10 x 12		Formatnummer
73 x 240 x 11	73 x 290 x 11	115/52 x 240 x 11	115/52 x 290 x 11	240 x 300 x 14	240 x 300 x 14	240 x 300 x 14	240 x 300 x 14	240 x 300 x 14	240 x 300 x 14	240 x 300 x 14	240 x 300 x 14	240 x 300 x 14	240 x 300 x 14		Nennmaß - cm/in
eben, matt <sup>2</sup>	gehämmert, matt	eben, matt <sup>2</sup>	gehämmert, matt	eben, matt <sup>2</sup>	eben, matt <sup>2</sup>	eben, matt <sup>2</sup>	eben, matt <sup>2</sup>	eben, matt <sup>2</sup>	eben, matt <sup>2</sup>	eben, matt <sup>2</sup>	eben, matt <sup>2</sup>	eben, matt <sup>2</sup>	eben, matt <sup>2</sup>		Herstellmaß mm
4,000	3,333	4,000	3,333	4,000	8,600/m	2,100/Stück	2,100/Stück	2,100/Stück	2,100/Stück	2,100/Stück	2,100/Stück	2,100/Stück	2,100/Stück		Oberfläche
1,600/m	1,600/m	3,880/m	3,903/m	8,600/m	8,600/m	2,100/Stück	2,100/Stück	2,100/Stück	2,100/Stück	2,100/Stück	2,100/Stück	2,100/Stück	2,100/Stück		m - Stück
22	22	8	8	8	8	8	8	8	8	8	8	8	8		m/St. - kg
5,500	6,601	2,000	2,400	2,000	2,000	16,800	16,800	16,800	16,800	16,800	16,800	16,800	16,800		Paket - Stück
8,800	10,560	7,760	9,368	17,200	17,200	16,800	16,800	16,800	16,800	16,800	16,800	16,800	16,800		Paket - m
															Paket - kg
Alla	Alla	Alla	Alla	Alla	Alla	Alla	Alla	Alla	Alla	Alla	Alla	Alla	Alla	Palette - m	
		siehe unten	R11/A	siehe unten	siehe unten	siehe unten	siehe unten	siehe unten	siehe unten	siehe unten	siehe unten	siehe unten	siehe unten	Palette - kg	
		R11/A	R11/A											Produktnorm	
<b>851-9066</b>	<b>851-9063</b>	<b>851-4822</b>	<b>851-4825</b>											Trittsicherheit	
Preisgr. A410 (St.)	Preisgr. A416 (St.)	Preisgr. A426 (St.)	Preisgr. A449 (St.)											golddoker	
		R11/A	R11/A												
<b>854-9066</b>	<b>854-9063</b>	<b>854-4822</b>	<b>854-4825</b>											goldcreme	
Preisgr. A410 (St.)	Preisgr. A416 (St.)	Preisgr. A426 (St.)	Preisgr. A449 (St.)												
		R11/A	R11/A												
<b>855-9066</b>	<b>855-9063</b>	<b>855-4822</b>	<b>855-4825</b>											goldgrau	
Preisgr. A410 (St.)	Preisgr. A416 (St.)	Preisgr. A426 (St.)	Preisgr. A449 (St.)												
		R11/A	R11/A												
<b>856-9066</b>	<b>856-9063</b>	<b>856-4822</b>	<b>856-4825</b>											goldschwarz	
Preisgr. A410 (St.)	Preisgr. A416 (St.)	Preisgr. A426 (St.)	Preisgr. A449 (St.)												
		R11/A	R11/A												
<b>0105-9066</b>		<b>0105-4822</b>		R11/B	R11/B	R11/B	R11/B	R11/B	R11/B	R11/B	R11/B	R11/B	R11/B	herbstlaub	
Preisgr. A410 (St.)		Preisgr. A426 (St.)		0105-9570	0105-9573	0105-9574	0105-9573	0105-9574	0105-9573	0105-9574	0105-9573	0105-9574	0105-9574		
				Preisgr. A458 (St.)	Preisgr. A487 (St.)	Preisgr. A487 (St.)	Preisgr. A487 (St.)	Preisgr. A487 (St.)	Preisgr. A487 (St.)	Preisgr. A487 (St.)	Preisgr. A487 (St.)	Preisgr. A487 (St.)	Preisgr. A487 (St.)		
		R11/B		R11/B	R11/B	R11/B	R11/B	R11/B	R11/B	R11/B	R11/B	R11/B	R11/B		
<b>0705-9066</b>		<b>0705-4822</b>		<b>0705-9570</b>	<b>0705-9573</b>	<b>0705-9574</b>	<b>0705-9573</b>	<b>0705-9574</b>	<b>0705-9573</b>	<b>0705-9574</b>	<b>0705-9573</b>	<b>0705-9574</b>	<b>0705-9574</b>	naturrot	
Preisgr. A410 (St.)		Preisgr. A426 (St.)		Preisgr. A458 (St.)	Preisgr. A487 (St.)	Preisgr. A487 (St.)	Preisgr. A487 (St.)	Preisgr. A487 (St.)	Preisgr. A487 (St.)	Preisgr. A487 (St.)	Preisgr. A487 (St.)	Preisgr. A487 (St.)	Preisgr. A487 (St.)		
		R11/A		R11/A	R11/A	R11/A	R11/A	R11/A	R11/A	R11/A	R11/A	R11/A	R11/A		
<b>948-9066</b>		<b>948-4822</b>		<b>948-9570</b>	<b>948-9573</b>	<b>948-9574</b>	<b>948-9573</b>	<b>948-9574</b>	<b>948-9573</b>	<b>948-9574</b>	<b>948-9573</b>	<b>948-9574</b>	<b>948-9574</b>	portofino	
Preisgr. A410 (St.)		Preisgr. A426 (St.)		Preisgr. A458 (St.)	Preisgr. A487 (St.)	Preisgr. A487 (St.)	Preisgr. A487 (St.)	Preisgr. A487 (St.)	Preisgr. A487 (St.)	Preisgr. A487 (St.)	Preisgr. A487 (St.)	Preisgr. A487 (St.)	Preisgr. A487 (St.)		
		R11/B													
<b>950-9066</b>		<b>950-4822</b>												braunpalette	
Preisgr. A410 (St.)		Preisgr. A426 (St.)													
		R11/A													
<b>958-9066</b>		<b>958-4822</b>												ziegelrot	
Preisgr. A410 (St.)		Preisgr. A426 (St.)													
<b>951-9066</b>		<b>951-4822</b>												3 tabak	
Preisgr. A410 (St.)		Preisgr. A426 (St.)													

<sup>1</sup> Color Shade Variation

- V1: naturrot, ziegelrot
- V2: goldcreme, goldgrau, goldschwarz
- V3: herbstlaub
- V4: golddoker, portofino, braunpalette, tabak

<sup>2</sup> Ausnahmen: golddoker, goldcreme, goldgrau, goldschwarz: gehämmert, matt, tabak: eben, seidenglänzend

Aus produktionstechnischen Gründen können leichte Farb- / Größenunterschiede zur Flächenware nicht ausgeschlossen werden.

Hinweis: Oberfläche mit einer geeigneten Imprägnierung behandeln! Siehe Kapitel Technische Informationen S. 468



Florentiner Stufensystem<sup>3</sup>

25 x 35 cm

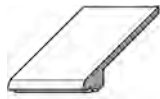

35 x 35 cm

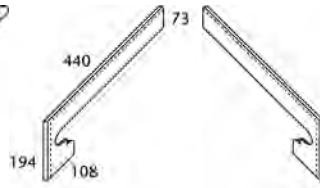
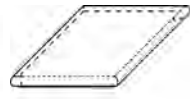

Florentiner Piccolo<sup>3</sup>

12,5 x 25 cm



Eckstück<sup>3</sup>

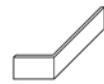

	Stufenplatte	Eckstück (links/rechts verwendbar)	Sockel links <sup>1</sup>	Sockel rechts <sup>1</sup>		Eckstück geklebt
Formatnummer	9330	9335	9337	9338	9822	2541
Nennmaß - cm/in	25 x 35 / 10 x 14	35 x 35 / 14 x 14			12,5 x 25 / 5 x 10	
Herstellmaß mm	240 x 350 x 42/14	350 x 350 x 42/14	440/73 x 194/108 x 11	440/73 x 194/108 x 11	115/52 x 240 x 11	73 x 240/115 x 11
Oberfläche	eben, matt <sup>2</sup>	eben, matt <sup>2</sup>	eben, matt <sup>2</sup>	eben, matt <sup>2</sup>	gehämmert, matt	gehämmert, matt
m - Stück	4,000				4,000	
m/St. - kg	11,600/m	4,900/Stück	0,900/Stück	0,900/Stück	3,900/m	0,600/Stück
Paket - Stück	6	1	4	4	8	18
Paket - m	1,500				2,000	
Paket - kg	17,400	4,900	3,600	3,600	7,800	10,800
Palette - m						
Palette - kg						
Produktnorm	Alla	Alla	Alla	Alla	Alla	
Trittsicherheit	siehe unten	siehe unten			R11/A	
	R11/A	R11/A				
goldocker	<b>851-9330</b> Preisgr. A467 (St.)	<b>851-9335</b> Preisgr. A601 (St.)	<b>851-9337</b> Preisgr. A484 (St.)	<b>851-9338</b> Preisgr. A484 (St.)	<b>851-9822</b> Preisgr. A441 (St.)	<b>851-2541</b> Preisgr. A441 (St.)
goldcreme	<b>854-9330<sup>2</sup></b> Preisgr. A467 (St.)	<b>854-9335</b> Preisgr. A601 (St.)	<b>854-9337</b> Preisgr. A484 (St.)	<b>854-9338</b> Preisgr. A484 (St.)	<b>854-9822</b> Preisgr. A441 (St.)	<b>854-2541</b> Preisgr. A441 (St.)
goldgrau	<b>855-9330</b> Preisgr. A467 (St.)	<b>855-9335</b> Preisgr. A601 (St.)	<b>855-9337</b> Preisgr. A484 (St.)	<b>855-9338</b> Preisgr. A484 (St.)	<b>855-9822</b> Preisgr. A441 (St.)	<b>855-2541</b> Preisgr. A441 (St.)
goldschwarz	<b>856-9330</b> Preisgr. A467 (St.)	<b>856-9335</b> Preisgr. A601 (St.)	<b>856-9337</b> Preisgr. A484 (St.)	<b>856-9338</b> Preisgr. A484 (St.)	<b>856-9822</b> Preisgr. A441 (St.)	<b>856-2541</b> Preisgr. A441 (St.)
herbstlaub	<b>010S-9330</b> Preisgr. A467 (St.)	<b>010S-9335</b> Preisgr. A601 (St.)	<b>010S-9337</b> Preisgr. A484 (St.)	<b>010S-9338</b> Preisgr. A484 (St.)		
naturrot	<b>070S-9330</b> Preisgr. A467 (St.)	<b>070S-9335</b> Preisgr. A601 (St.)	<b>070S-9337</b> Preisgr. A484 (St.)	<b>070S-9338</b> Preisgr. A484 (St.)		
portofino	<b>948-9330</b> Preisgr. A467 (St.)	<b>948-9335</b> Preisgr. A601 (St.)	<b>948-9337</b> Preisgr. A484 (St.)	<b>948-9338</b> Preisgr. A484 (St.)		
ziegelrot	<b>958-9330</b> Preisgr. A467 (St.)	<b>958-9335</b> Preisgr. A601 (St.)	<b>958-9337</b> Preisgr. A484 (St.)	<b>958-9338</b> Preisgr. A484 (St.)		



<sup>1</sup> Verlängerung der Sockel 9337/9338 mit Formatnummer 9066 (240 x 73 x 11 mm) oder Formatnummer 9063 (290 x 73 x 11 mm).

<sup>2</sup> Ausnahmen: goldocker, goldcreme, goldgrau, goldschwarz: gehämmert, matt

<sup>3</sup> Color Shade Variation

V1: naturrot, ziegelrot

V2: goldcreme, goldgrau, goldschwarz

V3: herbstlaub

V4: goldocker, portofino, braunpalette, tabak

Aus produktionstechnischen Gründen können leichte Farb-/Größenunterschiede zur Flächenware nicht ausgeschlossen werden.

Hinweis: Oberfläche mit einer geeigneten Imprägnierung behandeln! Siehe technische Informationen Seite 468.

Studioaufnahme / Serie: Naturkeramik





## Härtetest: Jedem Druck gewachsen

Böden in Supermärkten sollen ansprechend, pflegeleicht und enorm belastbar sein. Diese Ansprüche erfüllt Agrob Buchtal mit überstarken Fliesen und Platten in Dicken bis zu 20 mm. Mit Bruchfestigkeitswerten, die erheblich über den einschlägigen Normen liegen, halten die rektifizierten Großformate auch das Befahren mit Gabelstaplern und Hubwagen ohne Probleme aus. Dabei verbindet sich extreme Robustheit mit attraktiver Optik: Feinsteinzeug-Oberflächen in vielen Farbstellungen bieten alle Voraussetzungen für eine repräsentative Gestaltung. Und für wirksamen Fleckenschutz bürgt die bewährte Protecta-Vergütung.



R9 R10 R10/A



**Design Emotion**



hellbeige



tiefanthrazit

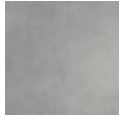

mittelgrau

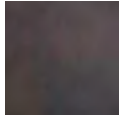

bronze



*Bodenfliese 30 x 60 cm, überstark*

**Design Inside-Out**

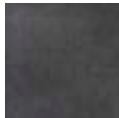

anthrazit

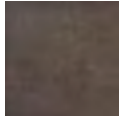

graubraun

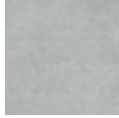

zementgrau



sand



*Bodenfliese 30 x 30 cm, überstark*

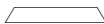

*Bodenfliese 30 x 60 cm, überstark*

 Das Format 30 x 60 cm wird konisch rektifiziert.



**Design Mandalay**



weißgrau

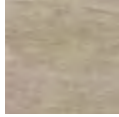

hellbraun



rauchbraun

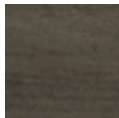

schwarzbraun

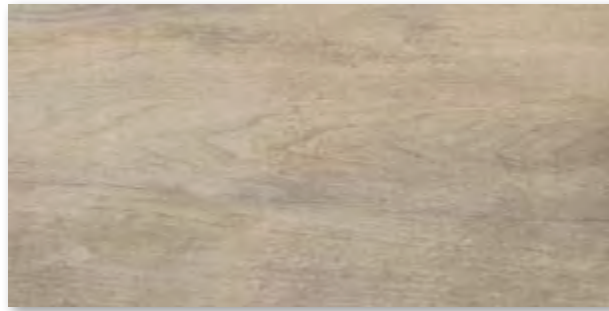

*Bodenfliese 30 x 60 cm, überstark*

**Design Xeno**



anthrazit



schwarz

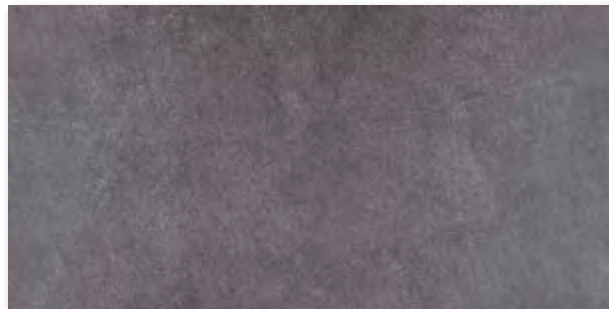

*Bodenfliese 30 x 60 cm, überstark*

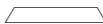
 Das Format 30 x 60 cm wird konisch rektifiziert.

Bodenfliesen

30 x 30 cm<sup>2</sup>



30 x 30 cm<sup>2</sup>



30 x 60 cm<sup>1/2</sup>



30 x 60 cm<sup>1/2</sup>



30 x 60 cm<sup>1/2</sup>



30 x 60 cm<sup>1/2</sup>



30 x 60 cm<sup>1/2</sup>



protected

	<i>Design Inside-Out</i>	<i>Design Inside-Out</i>	<i>Design Emotion</i>	<i>Design Emotion</i>	<i>Design Inside-Out</i>	<i>Design Inside-Out</i>	<i>Design Mandalay</i>
Nennmaß - cm/in	30 x 30 / 12 x 12	30 x 30 / 12 x 12	30 x 60 / 12 x 24	30 x 60 / 12 x 24	30 x 60 / 12 x 24	30 x 60 / 12 x 24	30 x 60 / 12 x 24
Herstellmaß	297 x 297 x 15 mm	297 x 297 x 15 mm	297 x 597 x 15 mm	297 x 597 x 15 mm	297 x 597 x 15 mm	297 x 597 x 15 mm	297 x 597 x 15 mm
Oberfläche	eben, matt	eben, matt	eben, matt	strukturiert, matt	eben, matt	eben, matt	strukturiert, matt
m <sup>2</sup> - Stück	11,337	11,337	5,589	5,589	5,589	5,589	5,589
m <sup>2</sup> - kg	34,317	34,317	34,456	34,456	34,456	34,456	34,456
Paket - Stück	7	7	4	4	4	4	4
Paket - m <sup>2</sup>	0,617	0,617	0,716	0,716	0,716	0,716	0,716
Paket - kg	21,189	21,189	24,660	24,660	24,660	24,660	24,660
Palette - m <sup>2</sup>	29,637	29,637	28,628	28,628	28,628	28,628	28,628
Palette - kg	1.017,072	1.017,072	968,400	986,400	986,400	986,400	986,400
Produktnorm	Bla	Bla	Bla	Bla	Bla	Bla	Bla
Trittsicherheit	R9	R10	R9	R10/A	R9	R10	R9
Belastung	3 - 4	3 - 4	3 - 4	3 - 4	3 - 4	3 - 4	3 - 4
graubraun	433653 Preisgr. A150 (m <sup>2</sup> )	433764 Preisgr. A150 (m <sup>2</sup> )			433621 Preisgr. A177 (m <sup>2</sup> )	433760 Preisgr. A177 (m <sup>2</sup> )	
zementgrau	433654 Preisgr. A150 (m <sup>2</sup> )	433765 Preisgr. A150 (m <sup>2</sup> )			433622 Preisgr. A177 (m <sup>2</sup> )	433761 Preisgr. A177 (m <sup>2</sup> )	
sand	433655 Preisgr. A150 (m <sup>2</sup> )	433766 Preisgr. A150 (m <sup>2</sup> )			433623 Preisgr. A177 (m <sup>2</sup> )	433762 Preisgr. A177 (m <sup>2</sup> )	
anthrazit	433656 Preisgr. A150 (m <sup>2</sup> )	433767 Preisgr. A150 (m <sup>2</sup> )			433624 Preisgr. A177 (m <sup>2</sup> )	433763 Preisgr. A177 (m <sup>2</sup> )	
tiefanthrazit			433413 Preisgr. A177 (m <sup>2</sup> )	433416 Preisgr. A177 (m <sup>2</sup> )			
mittelgrau			433414 Preisgr. A177 (m <sup>2</sup> )	433417 Preisgr. A177 (m <sup>2</sup> )			
hellbeige			433415 Preisgr. A177 (m <sup>2</sup> )	433418 Preisgr. A177 (m <sup>2</sup> )			
weißgrau							434482 Preisgr. A177 (m <sup>2</sup> )
hellbraun							434483 Preisgr. A177 (m <sup>2</sup> )
rauchbraun							434484 Preisgr. A177 (m <sup>2</sup> )
schwarzbraun							434485 Preisgr. A177 (m <sup>2</sup> )



1



konisch rektifiziert

2



Auftragsfertigung: Rückgabe und/oder Stornierung bestellter Ware nicht möglich.

Bodenfliesen

30 x 60 cm<sup>1/2</sup>



protected

Design Xeno

						30 x 60 / 12 x 24	Nennmaß - cm/in
						297 x 597 x 15 mm	Herstellmaß
						eben, matt	Oberfläche
						5,589	m <sup>2</sup> - Stück
						34,456	m <sup>2</sup> - kg
						4	Paket - Stück
						0,716	Paket - m <sup>2</sup>
						24,660	Paket - kg
						28,628	Palette - m <sup>2</sup>
						986,400	Palette - kg
						Bla	Produktnorm
						R10/A	Trittsicherheit
						3 - 4	Belastung
						432658	
						Preisgr. A177 (m <sup>2</sup> )	anthrazit
						432659	
						Preisgr. A177 (m <sup>2</sup> )	schwarz

<sup>1</sup> konisch rektifiziert

<sup>2</sup> Auftragsfertigung: Rückgabe und/oder Stornierung  
bestellter Ware nicht möglich.







## Lebendig und vielfältig

Durch ihren modularen Aufbau in Farben und Formaten ermöglicht die trittsichere Feinsteinzeugserie Nova individuelle Lösungen in unterschiedlichsten Einsatzbereichen. Die von Terrazzoböden inspirierte Optik umfasst sechs fein abgestimmte Farbnuancen von cremebeige über mittelgrau bis hin zu anthrazit bunt.



cremebeige



mittelbraun



mittelgrau



basalt



anthrazit



anthrazit bunt

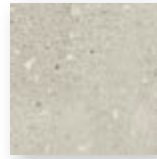

Bodenfliese 15 x 15 cm

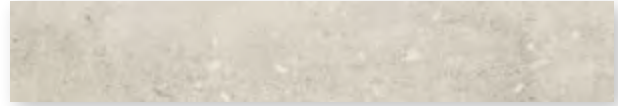

Riegelformat 10 x 60 cm



Riegelformat 15 x 60 cm



Bodenfliese 30 x 60 cm



Bodenfliese 60 x 60 cm



Waschtisch SURF® large 55 x 120 cm  
(auf Anfrage lieferbar). Weitere Informationen zu Surf auf Seite 293 ff.



*Bodenfliese 60 x 120 cm*



*Bodenfliese 120 x 120 cm*



R10/A R10/B



cremebeige



mittelbraun



mittelgrau



basalt



anthrazit



anthrazit bunt



Treppenfliese 30 x 60 cm (rilliert)

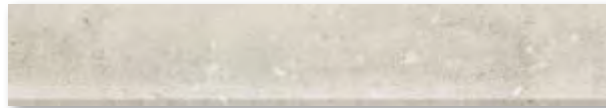

Kehlsockel 10 x 60 cm



Sockel gerundet 7 x 60 cm

### Mosaik 5 x 5 cm

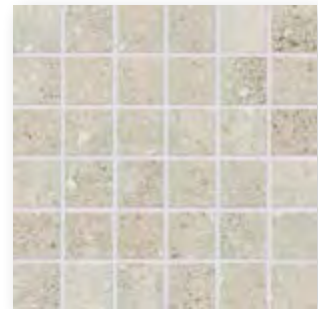

Mosaik, eben  
5 x 5 cm



Treppenfliese mit Schräge 31 x 135 cm



Setzstufe 28 x 135 cm



Mosaik<sup>3</sup>

Bodenfliesen<sup>3</sup>

5 x 5 cm

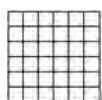

15 x 15 cm



15 x 15 cm



10 x 60 cm<sup>1/2</sup>



15 x 60 cm<sup>1/2</sup>



Mosaik, Verklebung  
 rückseitig auf  
 Glasfasernetz  
 Bogen: 297 x 297 mm

Riegelformat

Riegelformat

	5 x 5 / 2 x 2	15 x 15 / 6 x 6	15 x 15 / 6 x 6	10 x 60 / 4 x 24	15 x 60 / 6 x 24	Nennmaß - cm/in
	47 x 47 x 10,5 mm	147 x 147 x 8 mm	147 x 147 x 8 mm	97 x 597 x 10,5 mm	147 x 597 x 10,5 mm	Herstellmaß
	eben, matt	eben, matt	eben, matt	eben, matt	eben, matt	Oberfläche
	11,111 Bögen	44,444	44,444	16,667	11,111	m <sup>2</sup> - Stück
	22,222	17,555	17,555	23,667	23,222	m <sup>2</sup> - kg
	11 Bögen	35	35	15	11	Paket - Stück
	0,990	0,788	0,788	0,900	0,990	Paket - m <sup>2</sup>
	22,000	13,825	13,825	21,300	22,990	Paket - kg
	29,700	63,001	63,001	35,993	39,600	Palette - m <sup>2</sup>
	660,000	1.106,000	1.106,000	852,000	919,600	Palette - kg
	Alb	Bla	Bla	Alb	Alb	Produktnorm
	R10/B	R10/B	R11/C	R10/A	R10/A	Trittsicherheit
	2 - 3	2	2	2 - 3	2 - 3	Belastung
	<b>431801H</b>	<b>431807H</b>	<b>431873H</b>	<i>431817H</i>	<i>431823H</i>	cremebeige
	Preisgr. A245 (m <sup>2</sup> )	Preisgr. A125 (m <sup>2</sup> )	Preisgr. A125 (m <sup>2</sup> )	<i>Preisgr. A184 (m<sup>2</sup>)</i>	<i>Preisgr. A184 (m<sup>2</sup>)</i>	
	<b>431802H</b>	<b>431808H</b>	<b>431874H</b>	<i>431818H</i>	<i>431824H</i>	mittelbraun
	Preisgr. A245 (m <sup>2</sup> )	Preisgr. A125 (m <sup>2</sup> )	Preisgr. A125 (m <sup>2</sup> )	<i>Preisgr. A184 (m<sup>2</sup>)</i>	<i>Preisgr. A184 (m<sup>2</sup>)</i>	
	<b>431803H</b>	<b>431809H</b>	<b>431875H</b>	<i>431819H</i>	<i>431825H</i>	mittelgrau
	Preisgr. A245 (m <sup>2</sup> )	Preisgr. A125 (m <sup>2</sup> )	Preisgr. A125 (m <sup>2</sup> )	<i>Preisgr. A184 (m<sup>2</sup>)</i>	<i>Preisgr. A184 (m<sup>2</sup>)</i>	
	<b>431804H</b>	<b>431810H</b>	<b>431876H</b>	<i>431820H</i>	<i>431826H</i>	basalt
	Preisgr. A245 (m <sup>2</sup> )	Preisgr. A125 (m <sup>2</sup> )	Preisgr. A125 (m <sup>2</sup> )	<i>Preisgr. A184 (m<sup>2</sup>)</i>	<i>Preisgr. A184 (m<sup>2</sup>)</i>	
	<b>431805H</b>	<b>431811H</b>	<b>431877H</b>	<i>431821H</i>	<i>431827H</i>	anthrazit
	Preisgr. A245 (m <sup>2</sup> )	Preisgr. A125 (m <sup>2</sup> )	Preisgr. A125 (m <sup>2</sup> )	<i>Preisgr. A184 (m<sup>2</sup>)</i>	<i>Preisgr. A184 (m<sup>2</sup>)</i>	
	<b>431806H</b>			<i>431822H</i>	<i>431828H</i>	anthrazit
	Preisgr. A245 (m <sup>2</sup> )			<i>Preisgr. A184 (m<sup>2</sup>)</i>	<i>Preisgr. A184 (m<sup>2</sup>)</i>	bunt



rektifiziert



Auftragsfertigung: Rückgabe und/oder Stornierung bestellter Ware nicht möglich.

<sup>3</sup> Color Shade Variation: V3, Farbe anthrazit bunt V4



Bodenfliesen<sup>2</sup>

30 x 60 cm<sup>1</sup>



30 x 60 cm<sup>1</sup>



60 x 60 cm<sup>1/3</sup>

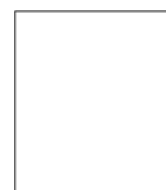

	30 x 60 / 12 x 24	30 x 60 / 12 x 24	60 x 60 / 24 x 24	Nennmaß - cm/in
	297 x 597 x 10,5 mm	297 x 597 x 10,5 mm	597 x 597 x 10,5 mm	Herstellmaß
	eben, matt	eben, matt	eben, matt	Oberfläche
	5,556	5,556	2,778	m <sup>2</sup> - Stück
	23,224	23,224	23,769	m <sup>2</sup> - kg
	6	6	3	Paket - Stück
	1,080	1,080	1,080	Paket - m <sup>2</sup>
	25,080	25,080	25,668	Paket - kg
	43,197	43,197	32,397	Palette - m <sup>2</sup>
	1.003,200	1.003,200	770,040	Palette - kg
	Alb	Alb	Alb	Produktnorm
	R10/A	R11/B	R10/A	Trittsicherheit
	2 - 3	2 - 3	2 - 3	Belastung
	<b>431829H</b>	<b>431835H</b>	<b>431840H</b>	cremebeige
	Preisgr. A110 (m <sup>2</sup> )	Preisgr. A119 (m <sup>2</sup> )	Preisgr. A125 (m <sup>2</sup> )	
	<b>431830H</b>	<b>431836H</b>	<b>431841H</b>	mittelbraun
	Preisgr. A110 (m <sup>2</sup> )	Preisgr. A119 (m <sup>2</sup> )	Preisgr. A125 (m <sup>2</sup> )	
	<b>431831H</b>	<b>431837H</b>	<b>431842H</b>	mittelgrau
	Preisgr. A110 (m <sup>2</sup> )	Preisgr. A119 (m <sup>2</sup> )	Preisgr. A125 (m <sup>2</sup> )	
	<b>431832H</b>	<b>431838H</b>	<b>431843H</b>	basalt
	Preisgr. A110 (m <sup>2</sup> )	Preisgr. A119 (m <sup>2</sup> )	Preisgr. A125 (m <sup>2</sup> )	
	<b>431833H</b>	<b>431839H</b>	<b>431844H</b>	anthrazit
	Preisgr. A110 (m <sup>2</sup> )	Preisgr. A119 (m <sup>2</sup> )	Preisgr. A125 (m <sup>2</sup> )	
	<b>431834H</b>		<b>431845H</b>	anthrazit
	Preisgr. A110 (m <sup>2</sup> )		Preisgr. A125 (m <sup>2</sup> )	bunt



rektifiziert

<sup>2</sup> Color Shade Variation: V3, Farbe anthrazit bunt V4

<sup>3</sup> Hohes Gewicht! Karton bitte nur zu Zweit transportieren.



Bodenfliesen<sup>6</sup>

Treppenfliese Treppenfliese mit Schräge Setzstufe

60 x 120 cm<sup>1</sup>

120 x 120 cm<sup>1/4/5</sup>

30 x 60 cm<sup>1/2</sup>

31 x 135 cm<sup>2/3</sup>

28 x 135 cm<sup>2/3</sup>

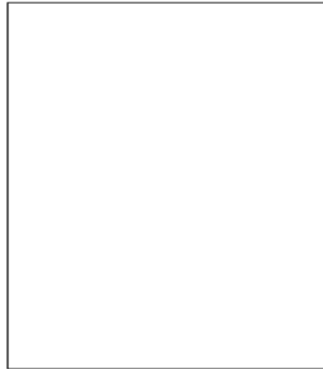

Nennmaß - cm/in	60 x 120 / 24 x 48	120 x 120 / 48 x 48		30 x 60 / 12 x 24	31 x 135 / 12 1364 x 53 532	28 x 135 / 11 x 53 5/32	
Herstellmaß	597 x 1197 x 10,5 mm	1197 x 1197 x 6 mm		297 x 597 x 10,5 mm	307 x 1347 x 10,5 mm	280 x 1347 x 10,5 mm	
Oberfläche	eben, matt	eben, matt		eben, matt	eben, matt	eben, matt	
m <sup>2</sup> /m - Stück	1,388/m <sup>2</sup>	0,694/m <sup>2</sup>		1,667/m	0,741/m	0,741/m	
m <sup>2</sup> /m - kg	23,804/m <sup>2</sup>	13,991/m <sup>2</sup>		6,968/m	7,321/m	6,676/m	
Paket - Stück	2	2		6	2	2	
Paket - m <sup>2</sup> /m	1,441 m <sup>2</sup>	2,881 m <sup>2</sup>		3,599 m	2,699 m	2,699 m	
Paket - kg	34,300	40,320		25,080	19,760	18,020	
Palette - m <sup>2</sup>	30,259	72,005					
Palette - kg	720,300	1.008,000					
Produktnorm	Alb	Bla		Alb	Alb	Alb	
Trittsicherheit	R10/A	R10/A		R10/A	R10/A	R10/A	
Belastung	2 - 3	1 - 2		2 - 3	2 - 3	2 - 3	
cremebeige	<b>431846H</b> Preisgr. A155 (m <sup>2</sup> )	<b>431878</b> Preisgr. A162 (m <sup>2</sup> )		431852H Preisgr. A475 (St.)	431858H Preisgr. A560 (St.)	431788H Preisgr. A528 (St.)	
mittelbraun	<b>431847H</b> Preisgr. A155 (m <sup>2</sup> )	<b>431879</b> Preisgr. A162 (m <sup>2</sup> )		431853H Preisgr. A475 (St.)	431859H Preisgr. A560 (St.)	431789H Preisgr. A528 (St.)	
mittelgrau	<b>431848H</b> Preisgr. A155 (m <sup>2</sup> )	<b>431880</b> Preisgr. A162 (m <sup>2</sup> )		431854H Preisgr. A475 (St.)	431860H Preisgr. A560 (St.)	431790H Preisgr. A528 (St.)	
basalt	<b>431849H</b> Preisgr. A155 (m <sup>2</sup> )	<b>431881</b> Preisgr. A162 (m <sup>2</sup> )		431855H Preisgr. A475 (St.)	431861H Preisgr. A560 (St.)	431791H Preisgr. A528 (St.)	
anthrazit	<b>431850H</b> Preisgr. A155 (m <sup>2</sup> )	<b>431882</b> Preisgr. A162 (m <sup>2</sup> )		431856H Preisgr. A475 (St.)	431862H Preisgr. A560 (St.)	431792H Preisgr. A528 (St.)	
anthrazit	<b>431851H</b> Preisgr. A155 (m <sup>2</sup> )			431857H Preisgr. A475 (St.)	431863H Preisgr. A560 (St.)	431793H Preisgr. A528 (St.)	
bunt							



rektifiziert

Auftragsfertigung: Rückgabe und/oder Stornierung bestellter Ware nicht möglich.

<sup>3</sup> Nur an den zwei kurzen Seiten rektifiziert! Längsseite kann nicht rektifiziert werden!

<sup>4</sup> Achtung: Sonderpalette, Verpackungspauschale 40 €/Palette. Keine Rücknahme, kein Umtausch. / Hohes Gewicht: Karton bitte nur zu Zweit transportieren.

<sup>5</sup> Protecta-Vergütung

<sup>6</sup> Color Shade Variation: V3, Farbe anthrazit bunt V4

Sockel,  
gerundet

7 x 60 cm<sup>1</sup>



Kehlsockel,  
dekoriert

10 x 60 cm<sup>1/2</sup>



				7 x 60 / 2 13/16 x 24 70 x 597 x 10,5 mm eben, matt	10 x 60 / 4 x 24 100 x 597/35 x 9 mm eben, matt	Nennmaß - cm/in
				1,667	1,667	Herstellmaß
				1,584	2,000	Oberfläche
				15	20	m - Stück
				8,998	11,998	m - kg
				14,250	24,000	Paket - Stück
						Paket - m
						Paket - kg
						Palette - m
						Palette - kg
						Produktnorm
				Alb	Alb	
				<b>431864H</b>	<i>431887H</i>	cremebeige
				Preisgr. A438 (St.)	Preisgr. A445 (St.)	
				<b>431865H</b>	<i>431893H</i>	mittelbraun
				Preisgr. A438 (St.)	Preisgr. A445 (St.)	
				<b>431866H</b>	<i>431894H</i>	mittelgrau
				Preisgr. A438 (St.)	Preisgr. A445 (St.)	
				<b>431867H</b>	<i>431786H</i>	basalt
				Preisgr. A438 (St.)	Preisgr. A445 (St.)	
				<b>431868H</b>	<i>431787H</i>	anthrazit
				Preisgr. A438 (St.)	Preisgr. A445 (St.)	
				<b>431869H</b>		anthrazit bunt
				Preisgr. A438 (St.)		

<sup>1</sup> rektifiziert

<sup>2</sup> Auftragsfertigung: Rückgabe und/oder Stornierung bestellter Ware nicht möglich.

Die Farbe anthrazit bunt kann aus  
produktionstechnischen Gründen  
nicht bzw. nur optisch abweichend  
hergestellt werden.





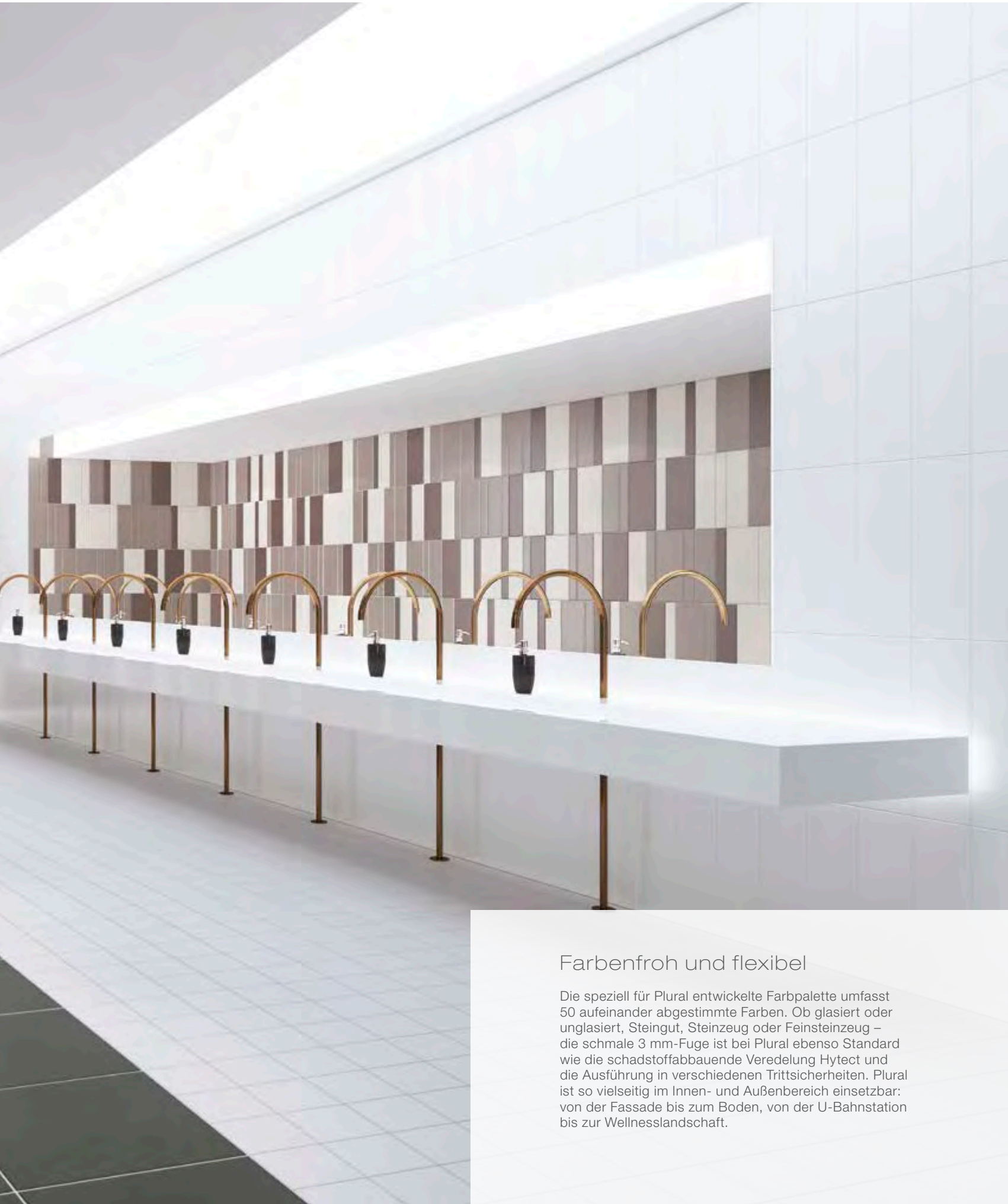

## Farbenfroh und flexibel

Die speziell für Plural entwickelte Farbpalette umfasst 50 aufeinander abgestimmte Farben. Ob glasiert oder unglasiert, Steingut, Steinzeug oder Feinsteinzeug – die schmale 3 mm-Fuge ist bei Plural ebenso Standard wie die schadstoffabbauende Veredelung Hytect und die Ausführung in verschiedenen Trittsicherheiten. Plural ist so vielseitig im Innen- und Außenbereich einsetzbar: von der Fassade bis zum Boden, von der U-Bahnstation bis zur Wellnesslandschaft.

				
neutral 10 (aktivweiß)	azur dunkel	azur mittel	azur hell	azur aktiv
				
neutral 9 (weißgrau)	blau dunkel	blau mittel	blau hell	blau aktiv
				
neutral 8 (lichtgrau)	türkis dunkel	türkis mittel	türkis hell	türkis aktiv
				
neutral 7 (kieselgrau)	grün dunkel	grün mittel	grün hell	grün aktiv
				
neutral 6 (perlgrau)	gelb dunkel	gelb mittel	gelb hell	gelb aktiv
				
neutral 5 (basaltgrau)	ocker dunkel	ocker mittel	ocker hell	ocker aktiv
				
neutral 4 (graphitschwarz)	lachs dunkel	lachs mittel	lachs hell	lachs aktiv
				
neutral 3 (asphaltschwarz)	oxidrot dunkel	oxidrot mittel	oxidrot hell	oxidrot aktiv
				
neutral 2 (anthrazit)	steingrau dunkel	steingrau mittel	steingrau hell	steingrau aktiv
				
neutral 1 (tiefschwarz)	sandgrau dunkel	sandgrau mittel	sandgrau hell	sandgrau aktiv

Formate Steingut



Wandfliese 10 x 20 cm

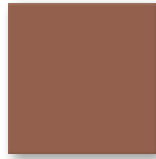

Wandfliese 15 x 15 cm

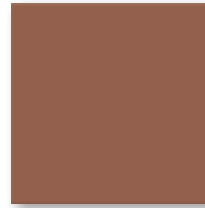

Wandfliese 20 x 20 cm

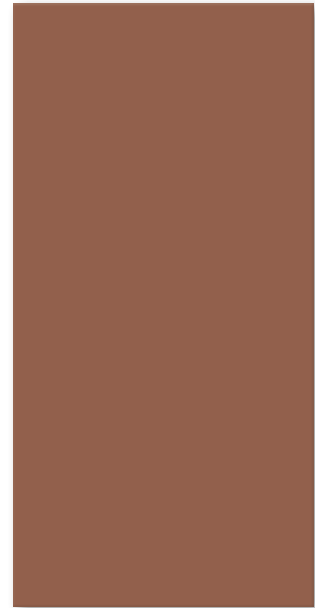

Wandfliese 30 x 60 cm



Wandfliese 10 x 30 cm

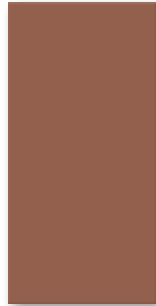

Wandfliese 15 x 30 cm



Wandfliese 20 x 40 cm



Wandfliese 10 x 40 cm



Wandfliese 20 x 60 cm



Wandfliese 10 x 60 cm

## Wandfliesen

10 x 20 cm



10 x 30 cm



10 x 40 cm



10 x 60 cm

15 x 15 cm<sup>2/3</sup>15 x 15 cm<sup>2</sup>15 x 30 cm<sup>2</sup>

Nennmaß - cm/in	10 x 20 / 4 x 8	10 x 30 / 4 x 12	10 x 40 / 4 x 16	10 x 60 / 4 x 24	15 x 15 / 6 x 6	15 x 15 / 6 x 6	15 x 30 / 6 x 12
Herstellmaß	97 x 197 x 6,5 mm	97 x 297 x 9 mm	97 x 397 x 7,5 mm	97 x 597 x 9 mm	147 x 147 x 6,5 mm	147 x 147 x 6,5 mm	147 x 297 x 6,5 mm
Oberfläche	seidenmatt, OP-geeig.	seidenmatt, OP-geeig.	seidenmatt, OP-geeig.	seidenmatt, OP-geeig.	glänzend	seidenmatt, OP-geeig.	seidenmatt, OP-geeig.
m <sup>2</sup> - Stück	50,000	33,333	25,000	16,667	44,000	44,000	22,222
m <sup>2</sup> - kg	11,050	14,100	13,375	14,084	11,000	11,000	9,955
Paket - Stück	33	16	12	16	44	44	24
Paket - m <sup>2</sup>	0,660	0,480	0,480	0,960	1,000	1,000	1,080
Paket - kg	7,293	6,768	6,420	13,520	11,000	11,000	10,752
Palette - m <sup>2</sup>	59,400	65,281	46,080	38,399	100,000	100,000	91,801
Palette - kg	656,370	920,448	616,320	540,800	1.100,000	1.100,000	913,920
Produktnorm	BIII	BIII	BIII	BIII	BIII	BIII	BIII
neutral 10 (aktivweiß glzd.)	<b>120-1121H<sup>3</sup></b> Preisgr. A125 (m <sup>2</sup> )	<b>113-1121H<sup>3</sup></b> Preisgr. A101 (m <sup>2</sup> )	<b>140-1121H<sup>3</sup></b> Preisgr. A101 (m <sup>2</sup> )	<b>160-1121H<sup>3</sup></b> Preisgr. A119 (m <sup>2</sup> )	<b>115-1121H<sup>3</sup></b> Preisgr. A60 (m <sup>2</sup> )		<b>130-1121H<sup>3</sup></b> Preisgr. A101 (m <sup>2</sup> )
neutral 10 (aktivweiß)	<b>120-1120H</b> Preisgr. A125 (m <sup>2</sup> )	<b>113-1120H</b> Preisgr. A101 (m <sup>2</sup> )	<b>140-1120H</b> Preisgr. A101 (m <sup>2</sup> )	<b>160-1120H</b> Preisgr. A119 (m <sup>2</sup> )		<b>116-1120H</b> Preisgr. A60 (m <sup>2</sup> )	<b>130-1120H</b> Preisgr. A101 (m <sup>2</sup> )
neutral 9 (weißgrau)	<b>120-1119H</b> Preisgr. A150 (m <sup>2</sup> )	<b>113-1119H<sup>1</sup></b> Preisgr. A169 (m <sup>2</sup> )	<b>140-1119H</b> Preisgr. A125 (m <sup>2</sup> )	<b>160-1119H</b> Preisgr. A139 (m <sup>2</sup> )	<b>115-1119H</b> Preisgr. A81 (m <sup>2</sup> )	<b>116-1119H</b> Preisgr. A81 (m <sup>2</sup> )	<b>130-1119H</b> Preisgr. A125 (m <sup>2</sup> )
neutral 8 (lichtgrau)	<b>120-1118H<sup>1</sup></b> Preisgr. A169 (m <sup>2</sup> )	<b>113-1118H<sup>1</sup></b> Preisgr. A169 (m <sup>2</sup> )	<b>140-1118H<sup>1</sup></b> Preisgr. A150 (m <sup>2</sup> )	<b>160-1118H<sup>1</sup></b> Preisgr. A157 (m <sup>2</sup> )	<b>115-1118H<sup>1</sup></b> Preisgr. A101 (m <sup>2</sup> )	<b>116-1118H</b> Preisgr. A60 (m <sup>2</sup> )	<b>130-1118H<sup>1</sup></b> Preisgr. A150 (m <sup>2</sup> )
neutral 7 (kieselgrau)	<b>120-1117H</b> Preisgr. A150 (m <sup>2</sup> )	<b>113-1117H<sup>1</sup></b> Preisgr. A169 (m <sup>2</sup> )	<b>140-1117H</b> Preisgr. A125 (m <sup>2</sup> )	<b>160-1117H</b> Preisgr. A139 (m <sup>2</sup> )	<b>115-1117H</b> Preisgr. A81 (m <sup>2</sup> )	<b>116-1117H</b> Preisgr. A81 (m <sup>2</sup> )	<b>130-1117H</b> Preisgr. A125 (m <sup>2</sup> )
neutral 6 (perlgrau)	<b>120-1116H<sup>1</sup></b> Preisgr. A169 (m <sup>2</sup> )	<b>113-1116H<sup>1</sup></b> Preisgr. A169 (m <sup>2</sup> )	<b>140-1116H<sup>1</sup></b> Preisgr. A150 (m <sup>2</sup> )	<b>160-1116H<sup>1</sup></b> Preisgr. A157 (m <sup>2</sup> )	<b>115-1116H<sup>1</sup></b> Preisgr. A101 (m <sup>2</sup> )	<b>116-1116H</b> Preisgr. A81 (m <sup>2</sup> )	<b>130-1116H<sup>1</sup></b> Preisgr. A150 (m <sup>2</sup> )
neutral 5 (basaltgrau)	<b>120-1115H</b> Preisgr. A150 (m <sup>2</sup> )	<b>113-1115H<sup>1</sup></b> Preisgr. A169 (m <sup>2</sup> )	<b>140-1115H</b> Preisgr. A125 (m <sup>2</sup> )	<b>160-1115H</b> Preisgr. A139 (m <sup>2</sup> )	<b>115-1115H</b> Preisgr. A81 (m <sup>2</sup> )	<b>116-1115H</b> Preisgr. A81 (m <sup>2</sup> )	<b>130-1115H</b> Preisgr. A125 (m <sup>2</sup> )
neutral 4 (graphitschwarz)	<b>120-1114H<sup>1</sup></b> Preisgr. A169 (m <sup>2</sup> )	<b>113-1114H<sup>1</sup></b> Preisgr. A169 (m <sup>2</sup> )	<b>140-1114H<sup>1</sup></b> Preisgr. A150 (m <sup>2</sup> )	<b>160-1114H<sup>1</sup></b> Preisgr. A157 (m <sup>2</sup> )	<b>115-1114H<sup>1</sup></b> Preisgr. A101 (m <sup>2</sup> )	<b>116-1114H</b> Preisgr. A81 (m <sup>2</sup> )	<b>130-1114H<sup>1</sup></b> Preisgr. A150 (m <sup>2</sup> )
neutral 3 (asphaltschwarz)	<b>120-1113H</b> Preisgr. A150 (m <sup>2</sup> )	<b>113-1113H<sup>1</sup></b> Preisgr. A169 (m <sup>2</sup> )	<b>140-1113H</b> Preisgr. A125 (m <sup>2</sup> )	<b>160-1113H</b> Preisgr. A139 (m <sup>2</sup> )	<b>115-1113H</b> Preisgr. A81 (m <sup>2</sup> )	<b>116-1113H</b> Preisgr. A81 (m <sup>2</sup> )	<b>130-1113H</b> Preisgr. A125 (m <sup>2</sup> )
neutral 2 (anthrazit)	<b>120-1112H<sup>1</sup></b> Preisgr. A169 (m <sup>2</sup> )	<b>113-1112H<sup>1</sup></b> Preisgr. A169 (m <sup>2</sup> )	<b>140-1112H<sup>1</sup></b> Preisgr. A150 (m <sup>2</sup> )	<b>160-1112H<sup>1</sup></b> Preisgr. A157 (m <sup>2</sup> )	<b>115-1112H<sup>1</sup></b> Preisgr. A101 (m <sup>2</sup> )	<b>116-1112H</b> Preisgr. A81 (m <sup>2</sup> )	<b>130-1112H<sup>1</sup></b> Preisgr. A150 (m <sup>2</sup> )
neutral 1 (tiefschwarz)	<b>120-1111H</b> Preisgr. A150 (m <sup>2</sup> )	<b>113-1111H<sup>1</sup></b> Preisgr. A169 (m <sup>2</sup> )	<b>140-1111H</b> Preisgr. A125 (m <sup>2</sup> )	<b>160-1111H</b> Preisgr. A139 (m <sup>2</sup> )	<b>115-1111H</b> Preisgr. A81 (m <sup>2</sup> )	<b>116-1111H</b> Preisgr. A81 (m <sup>2</sup> )	<b>130-1111H</b> Preisgr. A125 (m <sup>2</sup> )
azur aktiv	<b>120-1001H<sup>1</sup></b> Preisgr. A169 (m <sup>2</sup> )	<b>113-1001H<sup>1</sup></b> Preisgr. A169 (m <sup>2</sup> )	<b>140-1001H<sup>1</sup></b> Preisgr. A150 (m <sup>2</sup> )	<b>160-1001H<sup>1</sup></b> Preisgr. A157 (m <sup>2</sup> )	<b>115-1001H<sup>1</sup></b> Preisgr. A101 (m <sup>2</sup> )	<b>116-1001H<sup>1</sup></b> Preisgr. A101 (m <sup>2</sup> )	<b>130-1001H<sup>1</sup></b> Preisgr. A150 (m <sup>2</sup> )
azur hell	<b>120-1002H<sup>1</sup></b> Preisgr. A169 (m <sup>2</sup> )	<b>113-1002H<sup>1</sup></b> Preisgr. A169 (m <sup>2</sup> )	<b>140-1002H<sup>1</sup></b> Preisgr. A150 (m <sup>2</sup> )	<b>160-1002H<sup>1</sup></b> Preisgr. A157 (m <sup>2</sup> )	<b>115-1002H<sup>1</sup></b> Preisgr. A101 (m <sup>2</sup> )	<b>116-1002H</b> Preisgr. A81 (m <sup>2</sup> )	<b>130-1002H<sup>1</sup></b> Preisgr. A150 (m <sup>2</sup> )
azur mittel	<b>120-1003H<sup>1</sup></b> Preisgr. A169 (m <sup>2</sup> )	<b>113-1003H<sup>1</sup></b> Preisgr. A169 (m <sup>2</sup> )	<b>140-1003H<sup>1</sup></b> Preisgr. A150 (m <sup>2</sup> )	<b>160-1003H<sup>1</sup></b> Preisgr. A157 (m <sup>2</sup> )	<b>115-1003H<sup>1</sup></b> Preisgr. A101 (m <sup>2</sup> )	<b>116-1003H<sup>1</sup></b> Preisgr. A101 (m <sup>2</sup> )	<b>130-1003H<sup>1</sup></b> Preisgr. A150 (m <sup>2</sup> )
azur dunkel	<b>120-1004H</b> Preisgr. A150 (m <sup>2</sup> )	<b>113-1004H<sup>1</sup></b> Preisgr. A169 (m <sup>2</sup> )	<b>140-1004H</b> Preisgr. A125 (m <sup>2</sup> )	<b>160-1004H</b> Preisgr. A139 (m <sup>2</sup> )	<b>115-1004H</b> Preisgr. A81 (m <sup>2</sup> )	<b>116-1004H</b> Preisgr. A81 (m <sup>2</sup> )	<b>130-1004H</b> Preisgr. A125 (m <sup>2</sup> )
blau aktiv	<b>120-1005H<sup>1</sup></b> Preisgr. A169 (m <sup>2</sup> )	<b>113-1005H<sup>1</sup></b> Preisgr. A169 (m <sup>2</sup> )	<b>140-1005H<sup>1</sup></b> Preisgr. A150 (m <sup>2</sup> )	<b>160-1005H<sup>1</sup></b> Preisgr. A157 (m <sup>2</sup> )	<b>115-1005H<sup>1</sup></b> Preisgr. A101 (m <sup>2</sup> )	<b>116-1005H<sup>1</sup></b> Preisgr. A101 (m <sup>2</sup> )	<b>130-1005H<sup>1</sup></b> Preisgr. A150 (m <sup>2</sup> )
blau hell	<b>120-1006H<sup>1</sup></b> Preisgr. A169 (m <sup>2</sup> )	<b>113-1006H<sup>1</sup></b> Preisgr. A169 (m <sup>2</sup> )	<b>140-1006H<sup>1</sup></b> Preisgr. A150 (m <sup>2</sup> )	<b>160-1006H<sup>1</sup></b> Preisgr. A157 (m <sup>2</sup> )	<b>115-1006H<sup>1</sup></b> Preisgr. A101 (m <sup>2</sup> )	<b>116-1006H</b> Preisgr. A81 (m <sup>2</sup> )	<b>130-1006H<sup>1</sup></b> Preisgr. A150 (m <sup>2</sup> )
blau mittel	<b>120-1007H<sup>1</sup></b> Preisgr. A169 (m <sup>2</sup> )	<b>113-1007H<sup>1</sup></b> Preisgr. A169 (m <sup>2</sup> )	<b>140-1007H<sup>1</sup></b> Preisgr. A150 (m <sup>2</sup> )	<b>160-1007H<sup>1</sup></b> Preisgr. A157 (m <sup>2</sup> )	<b>115-1007H<sup>1</sup></b> Preisgr. A101 (m <sup>2</sup> )	<b>116-1007H<sup>1</sup></b> Preisgr. A101 (m <sup>2</sup> )	<b>130-1007H<sup>1</sup></b> Preisgr. A150 (m <sup>2</sup> )
blau dunkel	<b>120-1008H</b> Preisgr. A150 (m <sup>2</sup> )	<b>113-1008H<sup>1</sup></b> Preisgr. A169 (m <sup>2</sup> )	<b>140-1008H</b> Preisgr. A125 (m <sup>2</sup> )	<b>160-1008H</b> Preisgr. A139 (m <sup>2</sup> )	<b>115-1008H</b> Preisgr. A81 (m <sup>2</sup> )	<b>116-1008H</b> Preisgr. A81 (m <sup>2</sup> )	<b>130-1008H</b> Preisgr. A125 (m <sup>2</sup> )
türkis aktiv	<b>120-1009H<sup>1</sup></b> Preisgr. A169 (m <sup>2</sup> )	<b>113-1009H<sup>1</sup></b> Preisgr. A169 (m <sup>2</sup> )	<b>140-1009H<sup>1</sup></b> Preisgr. A150 (m <sup>2</sup> )	<b>160-1009H<sup>1</sup></b> Preisgr. A157 (m <sup>2</sup> )	<b>115-1009H<sup>1</sup></b> Preisgr. A101 (m <sup>2</sup> )	<b>116-1009H<sup>1</sup></b> Preisgr. A101 (m <sup>2</sup> )	<b>130-1009H<sup>1</sup></b> Preisgr. A150 (m <sup>2</sup> )
türkis hell	<b>120-1010H<sup>1</sup></b> Preisgr. A169 (m <sup>2</sup> )	<b>113-1010H<sup>1</sup></b> Preisgr. A169 (m <sup>2</sup> )	<b>140-1010H<sup>1</sup></b> Preisgr. A150 (m <sup>2</sup> )	<b>160-1010H<sup>1</sup></b> Preisgr. A157 (m <sup>2</sup> )	<b>115-1010H<sup>1</sup></b> Preisgr. A101 (m <sup>2</sup> )	<b>116-1010H</b> Preisgr. A81 (m <sup>2</sup> )	<b>130-1010H<sup>1</sup></b> Preisgr. A150 (m <sup>2</sup> )
türkis mittel	<b>120-1011H<sup>1</sup></b> Preisgr. A169 (m <sup>2</sup> )	<b>113-1011H<sup>1</sup></b> Preisgr. A169 (m <sup>2</sup> )	<b>140-1011H<sup>1</sup></b> Preisgr. A150 (m <sup>2</sup> )	<b>160-1011H<sup>1</sup></b> Preisgr. A157 (m <sup>2</sup> )	<b>115-1011H<sup>1</sup></b> Preisgr. A101 (m <sup>2</sup> )	<b>116-1011H<sup>1</sup></b> Preisgr. A101 (m <sup>2</sup> )	<b>130-1011H<sup>1</sup></b> Preisgr. A150 (m <sup>2</sup> )
türkis dunkel	<b>120-1012H</b> Preisgr. A150 (m <sup>2</sup> )	<b>113-1012H<sup>1</sup></b> Preisgr. A169 (m <sup>2</sup> )	<b>140-1012H</b> Preisgr. A125 (m <sup>2</sup> )	<b>160-1012H</b> Preisgr. A139 (m <sup>2</sup> )	<b>115-1012H</b> Preisgr. A81 (m <sup>2</sup> )	<b>116-1012H</b> Preisgr. A81 (m <sup>2</sup> )	<b>130-1012H</b> Preisgr. A125 (m <sup>2</sup> )
grün aktiv	<b>120-1013H<sup>1</sup></b> Preisgr. A169 (m <sup>2</sup> )	<b>113-1013H<sup>1</sup></b> Preisgr. A169 (m <sup>2</sup> )	<b>140-1013H<sup>1</sup></b> Preisgr. A150 (m <sup>2</sup> )	<b>160-1013H<sup>1</sup></b> Preisgr. A157 (m <sup>2</sup> )	<b>115-1013H<sup>1</sup></b> Preisgr. A101 (m <sup>2</sup> )	<b>116-1013H<sup>1</sup></b> Preisgr. A101 (m <sup>2</sup> )	<b>130-1013H<sup>1</sup></b> Preisgr. A150 (m <sup>2</sup> )
grün hell	<b>120-1014H<sup>1</sup></b> Preisgr. A169 (m <sup>2</sup> )	<b>113-1014H<sup>1</sup></b> Preisgr. A169 (m <sup>2</sup> )	<b>140-1014H<sup>1</sup></b> Preisgr. A150 (m <sup>2</sup> )	<b>160-1014H<sup>1</sup></b> Preisgr. A157 (m <sup>2</sup> )	<b>115-1014H<sup>1</sup></b> Preisgr. A101 (m <sup>2</sup> )	<b>116-1014H</b> Preisgr. A81 (m <sup>2</sup> )	<b>130-1014H<sup>1</sup></b> Preisgr. A150 (m <sup>2</sup> )
grün mittel	<b>120-1015H<sup>1</sup></b> Preisgr. A169 (m <sup>2</sup> )	<b>113-1015H<sup>1</sup></b> Preisgr. A169 (m <sup>2</sup> )	<b>140-1015H<sup>1</sup></b> Preisgr. A150 (m <sup>2</sup> )	<b>160-1015H<sup>1</sup></b> Preisgr. A157 (m <sup>2</sup> )	<b>115-1015H<sup>1</sup></b> Preisgr. A101 (m <sup>2</sup> )	<b>116-1015H<sup>1</sup></b> Preisgr. A101 (m <sup>2</sup> )	<b>130-1015H<sup>1</sup></b> Preisgr. A150 (m <sup>2</sup> )
grün dunkel	<b>120-1016H</b> Preisgr. A150 (m <sup>2</sup> )	<b>113-1016H<sup>1</sup></b> Preisgr. A169 (m <sup>2</sup> )	<b>140-1016H</b> Preisgr. A125 (m <sup>2</sup> )	<b>160-1016H</b> Preisgr. A139 (m <sup>2</sup> )	<b>115-1016H</b> Preisgr. A81 (m <sup>2</sup> )	<b>116-1016H</b> Preisgr. A81 (m <sup>2</sup> )	<b>130-1016H</b> Preisgr. A125 (m <sup>2</sup> )

<sup>1</sup>  Auftragsfertigung: Rückgabe und/oder Stornierung bestellter Ware nicht möglich.<sup>2</sup> Eine überglasierte Kopfkante 10 % pro Lieferung. Kanten jeweils zu 2/3 überglasiert.<sup>3</sup> Nicht OP-geeignet.



Wandfliesen

20 x 20 cm<sup>2</sup>



20 x 40 cm<sup>2</sup>



20 x 60 cm



30 x 60 cm



			20 x 20 / 8 x 8	20 x 40 / 8 x 16	20 x 60 / 8 x 24	30 x 60 / 12 x 24	Nennmaß - cm/in
			197 x 197 x 6,5 mm	197 x 397 x 7,5 mm	197 x 597 x 9 mm	297 x 597 x 9 mm	Herstellmaß
			seidenmatt, OP-geeig.	seidenmatt, OP-geeig.	seidenmatt, OP-geeig.	seidenmatt, OP-geeig.	Oberfläche
			25,000	12,500	8,333	5,556	m <sup>2</sup> - Stück
			11,200	12,638	15,516	14,946	m <sup>2</sup> - kg
			25	16	8	9	Paket - Stück
			1,000	1,280	0,960	1,620	Paket - m <sup>2</sup>
			11,200	16,176	14,896	24,210	Paket - kg
			96,000	92,160	61,442	77,754	Palette - m <sup>2</sup>
			1.075,200	1.164,672	953,344	1.162,080	Palette - kg
			Bill	Bill	Bill	Bill	Produktnorm
			<b>220-1121H<sup>3</sup></b>	<b>240-1121H<sup>3</sup></b>	<b>260-1121H<sup>3</sup></b>	<b>360-1121H<sup>3</sup></b>	neutral 10
			Preisgr. A67 (m <sup>2</sup> )	Preisgr. A101 (m <sup>2</sup> )	Preisgr. A125 (m <sup>2</sup> )	Preisgr. A125 (m <sup>2</sup> )	(aktivweiß glzd.)
			<b>220-1120H</b>	<b>240-1120H</b>	<b>260-1120H</b>	<b>360-1120H</b>	neutral 10
			Preisgr. A67 (m <sup>2</sup> )	Preisgr. A101 (m <sup>2</sup> )	Preisgr. A125 (m <sup>2</sup> )	Preisgr. A125 (m <sup>2</sup> )	(aktivweiß)
			<b>220-1119H</b>	<b>240-1119H</b>	<b>260-1119H</b>	<b>360-1119H</b>	neutral 9
			Preisgr. A94 (m <sup>2</sup> )	Preisgr. A125 (m <sup>2</sup> )	Preisgr. A150 (m <sup>2</sup> )	Preisgr. A150 (m <sup>2</sup> )	(weißgrau)
			<b>220-1118H</b>	<b>240-1118H<sup>1</sup></b>	<b>260-1118H<sup>1</sup></b>	<b>360-1118H</b>	neutral 8
			Preisgr. A67 (m <sup>2</sup> )	Preisgr. A150 (m <sup>2</sup> )	Preisgr. A169 (m <sup>2</sup> )	Preisgr. A150 (m <sup>2</sup> )	(lichtgrau)
			<b>220-1117H</b>	<b>240-1117H</b>	<b>260-1117H</b>	<b>360-1117H</b>	neutral 7
			Preisgr. A94 (m <sup>2</sup> )	Preisgr. A125 (m <sup>2</sup> )	Preisgr. A150 (m <sup>2</sup> )	Preisgr. A150 (m <sup>2</sup> )	(kieselgrau)
			<b>220-1116H</b>	<b>240-1116H<sup>1</sup></b>	<b>260-1116H<sup>1</sup></b>	<b>360-1116H<sup>1</sup></b>	neutral 6
			Preisgr. A94 (m <sup>2</sup> )	Preisgr. A150 (m <sup>2</sup> )	Preisgr. A169 (m <sup>2</sup> )	Preisgr. A169 (m <sup>2</sup> )	(perlgrau)
			<b>220-1115H</b>	<b>240-1115H</b>	<b>260-1115H</b>	<b>360-1115H</b>	neutral 5
			Preisgr. A94 (m <sup>2</sup> )	Preisgr. A125 (m <sup>2</sup> )	Preisgr. A150 (m <sup>2</sup> )	Preisgr. A150 (m <sup>2</sup> )	(basaltgrau)
			<b>220-1114H</b>	<b>240-1114H<sup>1</sup></b>	<b>260-1114H<sup>1</sup></b>	<b>360-1114H<sup>1</sup></b>	neutral 4
			Preisgr. A94 (m <sup>2</sup> )	Preisgr. A150 (m <sup>2</sup> )	Preisgr. A169 (m <sup>2</sup> )	Preisgr. A169 (m <sup>2</sup> )	(graphitschwarz)
			<b>220-1113H</b>	<b>240-1113H</b>	<b>260-1113H</b>	<b>360-1113H</b>	neutral 3
			Preisgr. A94 (m <sup>2</sup> )	Preisgr. A125 (m <sup>2</sup> )	Preisgr. A150 (m <sup>2</sup> )	Preisgr. A150 (m <sup>2</sup> )	(asphaltschwarz)
			<b>220-1112H</b>	<b>240-1112H<sup>1</sup></b>	<b>260-1112H<sup>1</sup></b>	<b>360-1112H<sup>1</sup></b>	neutral 2
			Preisgr. A94 (m <sup>2</sup> )	Preisgr. A150 (m <sup>2</sup> )	Preisgr. A169 (m <sup>2</sup> )	Preisgr. A169 (m <sup>2</sup> )	(anthrazit)
			<b>220-1111H</b>	<b>240-1111H</b>	<b>260-1111H</b>	<b>360-1111H</b>	neutral 1
			Preisgr. A94 (m <sup>2</sup> )	Preisgr. A125 (m <sup>2</sup> )	Preisgr. A150 (m <sup>2</sup> )	Preisgr. A150 (m <sup>2</sup> )	(tiefschwarz)
			<b>220-1001H<sup>1</sup></b>	<b>240-1001H<sup>1</sup></b>	<b>260-1001H<sup>1</sup></b>	<b>360-1001H<sup>1</sup></b>	
			Preisgr. A119 (m <sup>2</sup> )	Preisgr. A150 (m <sup>2</sup> )	Preisgr. A169 (m <sup>2</sup> )	Preisgr. A169 (m <sup>2</sup> )	azur aktiv
			<b>220-1002H</b>	<b>240-1002H</b>	<b>260-1002H<sup>1</sup></b>	<b>360-1002H<sup>1</sup></b>	
			Preisgr. A94 (m <sup>2</sup> )	Preisgr. A125 (m <sup>2</sup> )	Preisgr. A169 (m <sup>2</sup> )	Preisgr. A169 (m <sup>2</sup> )	azur hell
			<b>220-1003H<sup>1</sup></b>	<b>240-1003H<sup>1</sup></b>	<b>260-1003H<sup>1</sup></b>	<b>360-1003H<sup>1</sup></b>	
			Preisgr. A119 (m <sup>2</sup> )	Preisgr. A150 (m <sup>2</sup> )	Preisgr. A169 (m <sup>2</sup> )	Preisgr. A169 (m <sup>2</sup> )	azur mittel
			<b>220-1004H</b>	<b>240-1004H</b>	<b>260-1004H</b>	<b>360-1004H</b>	
			Preisgr. A94 (m <sup>2</sup> )	Preisgr. A125 (m <sup>2</sup> )	Preisgr. A150 (m <sup>2</sup> )	Preisgr. A150 (m <sup>2</sup> )	azur dunkel
			<b>220-1005H<sup>1</sup></b>	<b>240-1005H<sup>1</sup></b>	<b>260-1005H<sup>1</sup></b>	<b>360-1005H<sup>1</sup></b>	
			Preisgr. A119 (m <sup>2</sup> )	Preisgr. A150 (m <sup>2</sup> )	Preisgr. A169 (m <sup>2</sup> )	Preisgr. A169 (m <sup>2</sup> )	blau aktiv
			<b>220-1006H</b>	<b>240-1006H</b>	<b>260-1006H<sup>1</sup></b>	<b>360-1006H<sup>1</sup></b>	
			Preisgr. A94 (m <sup>2</sup> )	Preisgr. A125 (m <sup>2</sup> )	Preisgr. A169 (m <sup>2</sup> )	Preisgr. A169 (m <sup>2</sup> )	blau hell
			<b>220-1007H<sup>1</sup></b>	<b>240-1007H<sup>1</sup></b>	<b>260-1007H<sup>1</sup></b>	<b>360-1007H<sup>1</sup></b>	
			Preisgr. A119 (m <sup>2</sup> )	Preisgr. A150 (m <sup>2</sup> )	Preisgr. A169 (m <sup>2</sup> )	Preisgr. A169 (m <sup>2</sup> )	blau mittel
			<b>220-1008H</b>	<b>240-1008H</b>	<b>260-1008H</b>	<b>360-1008H</b>	
			Preisgr. A94 (m <sup>2</sup> )	Preisgr. A125 (m <sup>2</sup> )	Preisgr. A150 (m <sup>2</sup> )	Preisgr. A150 (m <sup>2</sup> )	blau dunkel
			<b>220-1009H<sup>1</sup></b>	<b>240-1009H<sup>1</sup></b>	<b>260-1009H<sup>1</sup></b>	<b>360-1009H<sup>1</sup></b>	
			Preisgr. A119 (m <sup>2</sup> )	Preisgr. A150 (m <sup>2</sup> )	Preisgr. A169 (m <sup>2</sup> )	Preisgr. A169 (m <sup>2</sup> )	türkis aktiv
			<b>220-1010H</b>	<b>240-1010H</b>	<b>260-1010H<sup>1</sup></b>	<b>360-1010H<sup>1</sup></b>	
			Preisgr. A94 (m <sup>2</sup> )	Preisgr. A125 (m <sup>2</sup> )	Preisgr. A169 (m <sup>2</sup> )	Preisgr. A169 (m <sup>2</sup> )	türkis hell
			<b>220-1011H<sup>1</sup></b>	<b>240-1011H<sup>1</sup></b>	<b>260-1011H<sup>1</sup></b>	<b>360-1011H<sup>1</sup></b>	
			Preisgr. A119 (m <sup>2</sup> )	Preisgr. A150 (m <sup>2</sup> )	Preisgr. A169 (m <sup>2</sup> )	Preisgr. A169 (m <sup>2</sup> )	türkis mittel
			<b>220-1012H</b>	<b>240-1012H</b>	<b>260-1012H</b>	<b>360-1012H</b>	
			Preisgr. A94 (m <sup>2</sup> )	Preisgr. A125 (m <sup>2</sup> )	Preisgr. A150 (m <sup>2</sup> )	Preisgr. A150 (m <sup>2</sup> )	türkis dunkel
			<b>220-1013H<sup>1</sup></b>	<b>240-1013H<sup>1</sup></b>	<b>260-1013H<sup>1</sup></b>	<b>360-1013H<sup>1</sup></b>	
			Preisgr. A119 (m <sup>2</sup> )	Preisgr. A150 (m <sup>2</sup> )	Preisgr. A169 (m <sup>2</sup> )	Preisgr. A169 (m <sup>2</sup> )	grün aktiv
			<b>220-1014H</b>	<b>240-1014H</b>	<b>260-1014H<sup>1</sup></b>	<b>360-1014H<sup>1</sup></b>	
			Preisgr. A94 (m <sup>2</sup> )	Preisgr. A125 (m <sup>2</sup> )	Preisgr. A169 (m <sup>2</sup> )	Preisgr. A169 (m <sup>2</sup> )	grün hell
			<b>220-1015H<sup>1</sup></b>	<b>240-1015H<sup>1</sup></b>	<b>260-1015H<sup>1</sup></b>	<b>360-1015H<sup>1</sup></b>	
			Preisgr. A119 (m <sup>2</sup> )	Preisgr. A150 (m <sup>2</sup> )	Preisgr. A169 (m <sup>2</sup> )	Preisgr. A169 (m <sup>2</sup> )	grün mittel
			<b>220-1016H</b>	<b>240-1016H</b>	<b>260-1016H</b>	<b>360-1016H</b>	
			Preisgr. A94 (m <sup>2</sup> )	Preisgr. A125 (m <sup>2</sup> )	Preisgr. A150 (m <sup>2</sup> )	Preisgr. A150 (m <sup>2</sup> )	grün dunkel

<sup>1</sup> Auftragsfertigung: Rückgabe und/oder Stornierung bestellter Ware nicht möglich.

<sup>2</sup> Eine überglasierte Kopfkante 10 % pro Lieferung. Kanten jeweils zu 2/3 überglasiert.

<sup>3</sup> Nicht OP-geeignet.

## Wandfliesen

10 x 20 cm



10 x 30 cm



10 x 40 cm



10 x 60 cm

15 x 15 cm<sup>2/3</sup>15 x 15 cm<sup>2</sup>15 x 30 cm<sup>2</sup>

Nennmaß - cm/in	10 x 20 / 4 x 8	10 x 30 / 4 x 12	10 x 40 / 4 x 16	10 x 60 / 4 x 24	15 x 15 / 6 x 6	15 x 15 / 6 x 6	15 x 30 / 6 x 12
Herstellmaß	97 x 197 x 6,5 mm	97 x 297 x 9 mm	97 x 397 x 7,5 mm	97 x 597 x 9 mm	147 x 147 x 6,5 mm	147 x 147 x 6,5 mm	147 x 297 x 6,5 mm
Oberfläche	seidenmatt, OP-geeig.	seidenmatt, OP-geeig.	seidenmatt, OP-geeig.	seidenmatt, OP-geeig.	glänzend	seidenmatt, OP-geeig.	seidenmatt, OP-geeig.
m <sup>2</sup> - Stück	50,000	33,333	25,000	16,667	44,000	44,000	22,222
m <sup>2</sup> - kg	11,050	14,100	13,375	14,084	11,000	11,000	9,955
Paket - Stück	33	16	12	16	44	44	24
Paket - m <sup>2</sup>	0,660	0,480	0,480	0,960	1,000	1,000	1,080
Paket - kg	7,293	6,768	6,420	13,520	11,000	11,000	10,752
Palette - m <sup>2</sup>	59,400	65,281	46,080	38,399	100,000	100,000	91,801
Palette - kg	656,370	920,448	616,320	540,800	1.100,000	1.100,000	913,920
Produktnorm	BIII	BIII	BIII	BIII	BIII	BIII	BIII
gelb aktiv	120-1017H <sup>1</sup> Preisgr. A169 (m <sup>2</sup> )	113-1017H <sup>1</sup> Preisgr. A169 (m <sup>2</sup> )	140-1017H <sup>1</sup> Preisgr. A150 (m <sup>2</sup> )	160-1017H <sup>1</sup> Preisgr. A157 (m <sup>2</sup> )	115-1017H <sup>1</sup> Preisgr. A101 (m <sup>2</sup> )	116-1017H <sup>1</sup> Preisgr. A101 (m <sup>2</sup> )	130-1017H <sup>1</sup> Preisgr. A150 (m <sup>2</sup> )
gelb hell	120-1018H <sup>1</sup> Preisgr. A169 (m <sup>2</sup> )	113-1018H <sup>1</sup> Preisgr. A169 (m <sup>2</sup> )	140-1018H <sup>1</sup> Preisgr. A150 (m <sup>2</sup> )	160-1018H <sup>1</sup> Preisgr. A157 (m <sup>2</sup> )	115-1018H <sup>1</sup> Preisgr. A101 (m <sup>2</sup> )	116-1018H <sup>1</sup> Preisgr. A81 (m <sup>2</sup> )	130-1018H <sup>1</sup> Preisgr. A150 (m <sup>2</sup> )
gelb mittel	120-1019H <sup>1</sup> Preisgr. A169 (m <sup>2</sup> )	113-1019H <sup>1</sup> Preisgr. A169 (m <sup>2</sup> )	140-1019H <sup>1</sup> Preisgr. A150 (m <sup>2</sup> )	160-1019H <sup>1</sup> Preisgr. A157 (m <sup>2</sup> )	115-1019H <sup>1</sup> Preisgr. A101 (m <sup>2</sup> )	116-1019H <sup>1</sup> Preisgr. A101 (m <sup>2</sup> )	130-1019H <sup>1</sup> Preisgr. A150 (m <sup>2</sup> )
gelb dunkel	120-1020H <sup>1</sup> Preisgr. A150 (m <sup>2</sup> )	113-1020H <sup>1</sup> Preisgr. A169 (m <sup>2</sup> )	140-1020H <sup>1</sup> Preisgr. A125 (m <sup>2</sup> )	160-1020H <sup>1</sup> Preisgr. A139 (m <sup>2</sup> )	115-1020H <sup>1</sup> Preisgr. A81 (m <sup>2</sup> )	116-1020H <sup>1</sup> Preisgr. A81 (m <sup>2</sup> )	130-1020H <sup>1</sup> Preisgr. A125 (m <sup>2</sup> )
ocker aktiv	120-1021H <sup>1</sup> Preisgr. A169 (m <sup>2</sup> )	113-1021H <sup>1</sup> Preisgr. A169 (m <sup>2</sup> )	140-1021H <sup>1</sup> Preisgr. A150 (m <sup>2</sup> )	160-1021H <sup>1</sup> Preisgr. A157 (m <sup>2</sup> )	115-1021H <sup>1</sup> Preisgr. A101 (m <sup>2</sup> )	116-1021H <sup>1</sup> Preisgr. A101 (m <sup>2</sup> )	130-1021H <sup>1</sup> Preisgr. A150 (m <sup>2</sup> )
ocker hell	120-1022H <sup>1</sup> Preisgr. A169 (m <sup>2</sup> )	113-1022H <sup>1</sup> Preisgr. A169 (m <sup>2</sup> )	140-1022H <sup>1</sup> Preisgr. A150 (m <sup>2</sup> )	160-1022H <sup>1</sup> Preisgr. A157 (m <sup>2</sup> )	115-1022H <sup>1</sup> Preisgr. A101 (m <sup>2</sup> )	116-1022H <sup>1</sup> Preisgr. A81 (m <sup>2</sup> )	130-1022H <sup>1</sup> Preisgr. A150 (m <sup>2</sup> )
ocker mittel	120-1023H <sup>1</sup> Preisgr. A169 (m <sup>2</sup> )	113-1023H <sup>1</sup> Preisgr. A169 (m <sup>2</sup> )	140-1023H <sup>1</sup> Preisgr. A150 (m <sup>2</sup> )	160-1023H <sup>1</sup> Preisgr. A157 (m <sup>2</sup> )	115-1023H <sup>1</sup> Preisgr. A101 (m <sup>2</sup> )	116-1023H <sup>1</sup> Preisgr. A101 (m <sup>2</sup> )	130-1023H <sup>1</sup> Preisgr. A150 (m <sup>2</sup> )
ocker dunkel	120-1024H <sup>1</sup> Preisgr. A150 (m <sup>2</sup> )	113-1024H <sup>1</sup> Preisgr. A169 (m <sup>2</sup> )	140-1024H <sup>1</sup> Preisgr. A125 (m <sup>2</sup> )	160-1024H <sup>1</sup> Preisgr. A139 (m <sup>2</sup> )	115-1024H <sup>1</sup> Preisgr. A81 (m <sup>2</sup> )	116-1024H <sup>1</sup> Preisgr. A81 (m <sup>2</sup> )	130-1024H <sup>1</sup> Preisgr. A125 (m <sup>2</sup> )
lachs aktiv	120-1025H <sup>1</sup> Preisgr. A169 (m <sup>2</sup> )	113-1025H <sup>1</sup> Preisgr. A169 (m <sup>2</sup> )	140-1025H <sup>1</sup> Preisgr. A150 (m <sup>2</sup> )	160-1025H <sup>1</sup> Preisgr. A157 (m <sup>2</sup> )	115-1025H <sup>1</sup> Preisgr. A101 (m <sup>2</sup> )	116-1025H <sup>1</sup> Preisgr. A101 (m <sup>2</sup> )	130-1025H <sup>1</sup> Preisgr. A150 (m <sup>2</sup> )
lachs hell	120-1026H <sup>1</sup> Preisgr. A169 (m <sup>2</sup> )	113-1026H <sup>1</sup> Preisgr. A169 (m <sup>2</sup> )	140-1026H <sup>1</sup> Preisgr. A150 (m <sup>2</sup> )	160-1026H <sup>1</sup> Preisgr. A157 (m <sup>2</sup> )	115-1026H <sup>1</sup> Preisgr. A101 (m <sup>2</sup> )	116-1026H <sup>1</sup> Preisgr. A81 (m <sup>2</sup> )	130-1026H <sup>1</sup> Preisgr. A150 (m <sup>2</sup> )
lachs mittel	120-1027H <sup>1</sup> Preisgr. A169 (m <sup>2</sup> )	113-1027H <sup>1</sup> Preisgr. A169 (m <sup>2</sup> )	140-1027H <sup>1</sup> Preisgr. A150 (m <sup>2</sup> )	160-1027H <sup>1</sup> Preisgr. A157 (m <sup>2</sup> )	115-1027H <sup>1</sup> Preisgr. A101 (m <sup>2</sup> )	116-1027H <sup>1</sup> Preisgr. A101 (m <sup>2</sup> )	130-1027H <sup>1</sup> Preisgr. A150 (m <sup>2</sup> )
lachs dunkel	120-1028H <sup>1</sup> Preisgr. A150 (m <sup>2</sup> )	113-1028H <sup>1</sup> Preisgr. A169 (m <sup>2</sup> )	140-1028H <sup>1</sup> Preisgr. A125 (m <sup>2</sup> )	160-1028H <sup>1</sup> Preisgr. A139 (m <sup>2</sup> )	115-1028H <sup>1</sup> Preisgr. A81 (m <sup>2</sup> )	116-1028H <sup>1</sup> Preisgr. A81 (m <sup>2</sup> )	130-1028H <sup>1</sup> Preisgr. A125 (m <sup>2</sup> )
oxidrot aktiv	120-1029H <sup>1</sup> Preisgr. A169 (m <sup>2</sup> )	113-1029H <sup>1</sup> Preisgr. A169 (m <sup>2</sup> )	140-1029H <sup>1</sup> Preisgr. A150 (m <sup>2</sup> )	160-1029H <sup>1</sup> Preisgr. A157 (m <sup>2</sup> )	115-1029H <sup>1</sup> Preisgr. A101 (m <sup>2</sup> )	116-1029H <sup>1</sup> Preisgr. A101 (m <sup>2</sup> )	130-1029H <sup>1</sup> Preisgr. A150 (m <sup>2</sup> )
oxidrot hell	120-1030H <sup>1</sup> Preisgr. A169 (m <sup>2</sup> )	113-1030H <sup>1</sup> Preisgr. A169 (m <sup>2</sup> )	140-1030H <sup>1</sup> Preisgr. A150 (m <sup>2</sup> )	160-1030H <sup>1</sup> Preisgr. A157 (m <sup>2</sup> )	115-1030H <sup>1</sup> Preisgr. A101 (m <sup>2</sup> )	116-1030H <sup>1</sup> Preisgr. A81 (m <sup>2</sup> )	130-1030H <sup>1</sup> Preisgr. A150 (m <sup>2</sup> )
oxidrot mittel	120-1031H <sup>1</sup> Preisgr. A169 (m <sup>2</sup> )	113-1031H <sup>1</sup> Preisgr. A169 (m <sup>2</sup> )	140-1031H <sup>1</sup> Preisgr. A150 (m <sup>2</sup> )	160-1031H <sup>1</sup> Preisgr. A157 (m <sup>2</sup> )	115-1031H <sup>1</sup> Preisgr. A101 (m <sup>2</sup> )	116-1031H <sup>1</sup> Preisgr. A101 (m <sup>2</sup> )	130-1031H <sup>1</sup> Preisgr. A150 (m <sup>2</sup> )
oxidrot dunkel	120-1032H <sup>1</sup> Preisgr. A150 (m <sup>2</sup> )	113-1032H <sup>1</sup> Preisgr. A169 (m <sup>2</sup> )	140-1032H <sup>1</sup> Preisgr. A125 (m <sup>2</sup> )	160-1032H <sup>1</sup> Preisgr. A139 (m <sup>2</sup> )	115-1032H <sup>1</sup> Preisgr. A81 (m <sup>2</sup> )	116-1032H <sup>1</sup> Preisgr. A81 (m <sup>2</sup> )	130-1032H <sup>1</sup> Preisgr. A125 (m <sup>2</sup> )
steingrau aktiv	120-1033H <sup>1</sup> Preisgr. A169 (m <sup>2</sup> )	113-1033H <sup>1</sup> Preisgr. A169 (m <sup>2</sup> )	140-1033H <sup>1</sup> Preisgr. A150 (m <sup>2</sup> )	160-1033H <sup>1</sup> Preisgr. A157 (m <sup>2</sup> )	115-1033H <sup>1</sup> Preisgr. A101 (m <sup>2</sup> )	116-1033H <sup>1</sup> Preisgr. A101 (m <sup>2</sup> )	130-1033H <sup>1</sup> Preisgr. A150 (m <sup>2</sup> )
steingrau hell	120-1034H <sup>1</sup> Preisgr. A169 (m <sup>2</sup> )	113-1034H <sup>1</sup> Preisgr. A169 (m <sup>2</sup> )	140-1034H <sup>1</sup> Preisgr. A150 (m <sup>2</sup> )	160-1034H <sup>1</sup> Preisgr. A157 (m <sup>2</sup> )	115-1034H <sup>1</sup> Preisgr. A101 (m <sup>2</sup> )	116-1034H <sup>1</sup> Preisgr. A81 (m <sup>2</sup> )	130-1034H <sup>1</sup> Preisgr. A150 (m <sup>2</sup> )
steingrau mittel	120-1035H <sup>1</sup> Preisgr. A169 (m <sup>2</sup> )	113-1035H <sup>1</sup> Preisgr. A169 (m <sup>2</sup> )	140-1035H <sup>1</sup> Preisgr. A150 (m <sup>2</sup> )	160-1035H <sup>1</sup> Preisgr. A157 (m <sup>2</sup> )	115-1035H <sup>1</sup> Preisgr. A101 (m <sup>2</sup> )	116-1035H <sup>1</sup> Preisgr. A101 (m <sup>2</sup> )	130-1035H <sup>1</sup> Preisgr. A150 (m <sup>2</sup> )
steingrau dunkel	120-1036H <sup>1</sup> Preisgr. A150 (m <sup>2</sup> )	113-1036H <sup>1</sup> Preisgr. A169 (m <sup>2</sup> )	140-1036H <sup>1</sup> Preisgr. A125 (m <sup>2</sup> )	160-1036H <sup>1</sup> Preisgr. A139 (m <sup>2</sup> )	115-1036H <sup>1</sup> Preisgr. A81 (m <sup>2</sup> )	116-1036H <sup>1</sup> Preisgr. A81 (m <sup>2</sup> )	130-1036H <sup>1</sup> Preisgr. A125 (m <sup>2</sup> )
sandgrau aktiv	120-1037H <sup>1</sup> Preisgr. A169 (m <sup>2</sup> )	113-1037H <sup>1</sup> Preisgr. A169 (m <sup>2</sup> )	140-1037H <sup>1</sup> Preisgr. A150 (m <sup>2</sup> )	160-1037H <sup>1</sup> Preisgr. A157 (m <sup>2</sup> )	115-1037H <sup>1</sup> Preisgr. A101 (m <sup>2</sup> )	116-1037H <sup>1</sup> Preisgr. A101 (m <sup>2</sup> )	130-1037H <sup>1</sup> Preisgr. A150 (m <sup>2</sup> )
sandgrau hell	120-1038H <sup>1</sup> Preisgr. A169 (m <sup>2</sup> )	113-1038H <sup>1</sup> Preisgr. A125 (m <sup>2</sup> )	140-1038H <sup>1</sup> Preisgr. A125 (m <sup>2</sup> )	160-1038H <sup>1</sup> Preisgr. A157 (m <sup>2</sup> )	115-1038H <sup>1</sup> Preisgr. A81 (m <sup>2</sup> )	116-1038H <sup>1</sup> Preisgr. A81 (m <sup>2</sup> )	130-1038H <sup>1</sup> Preisgr. A125 (m <sup>2</sup> )
sandgrau mittel	120-1039H <sup>1</sup> Preisgr. A169 (m <sup>2</sup> )	113-1039H <sup>1</sup> Preisgr. A169 (m <sup>2</sup> )	140-1039H <sup>1</sup> Preisgr. A150 (m <sup>2</sup> )	160-1039H <sup>1</sup> Preisgr. A157 (m <sup>2</sup> )	115-1039H <sup>1</sup> Preisgr. A101 (m <sup>2</sup> )	116-1039H <sup>1</sup> Preisgr. A101 (m <sup>2</sup> )	130-1039H <sup>1</sup> Preisgr. A125 (m <sup>2</sup> )
sandgrau dunkel	120-1040H <sup>1</sup> Preisgr. A150 (m <sup>2</sup> )	113-1040H <sup>1</sup> Preisgr. A169 (m <sup>2</sup> )	140-1040H <sup>1</sup> Preisgr. A125 (m <sup>2</sup> )	160-1040H <sup>1</sup> Preisgr. A139 (m <sup>2</sup> )	115-1040H <sup>1</sup> Preisgr. A81 (m <sup>2</sup> )	116-1040H <sup>1</sup> Preisgr. A81 (m <sup>2</sup> )	130-1040H <sup>1</sup> Preisgr. A125 (m <sup>2</sup> )

<sup>1</sup>  Auftragsfertigung: Rückgabe und/oder Stornierung bestellter Ware nicht möglich.

<sup>2</sup> Eine überglasierte Kopfkante 10 % pro Lieferung. Kanten jeweils zu 2/3 überglasiert.

<sup>3</sup> Nicht OP-geeignet.

Wandfliesen

20 x 20 cm<sup>2</sup>



20 x 40 cm<sup>2</sup>



20 x 60 cm



30 x 60 cm





















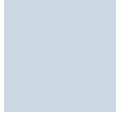





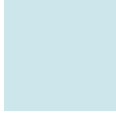





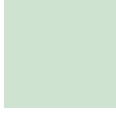















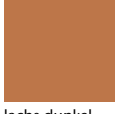

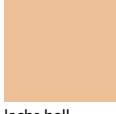





	20 x 20 / 8 x 8	20 x 40 / 8 x 16	20 x 60 / 8 x 24	30 x 60 / 12 x 24	Nennmaß - cm/in
	197 x 197 x 6,5 mm	197 x 397 x 7,5 mm	197 x 597 x 9 mm	297 x 597 x 9 mm	Herstellmaß
	seidenmatt, OP-geeig.	seidenmatt, OP-geeig.	seidenmatt, OP-geeig.	seidenmatt, OP-geeig.	Oberfläche
	25,000	12,500	8,333	5,556	m <sup>2</sup> - Stück
	11,200	12,638	15,516	14,946	m <sup>2</sup> - kg
	25	16	8	9	Paket - Stück
	1,000	1,280	0,960	1,620	Paket - m <sup>2</sup>
	11,200	16,176	14,896	24,210	Paket - kg
	96,000	92,160	61,442	77,754	Palette - m <sup>2</sup>
	1.075,200	1.164,672	953,344	1.162,080	Palette - kg
	Bill	Bill	Bill	Bill	Produktnorm
	220-1017H <sup>1</sup>	240-1017H <sup>1</sup>	260-1017H <sup>1</sup>	360-1017H <sup>1</sup>	
	Preisgr. A119 (m <sup>2</sup> )	Preisgr. A150 (m <sup>2</sup> )	Preisgr. A169 (m <sup>2</sup> )	Preisgr. A169 (m <sup>2</sup> )	gelb aktiv
	220-1018H	240-1018H	260-1018H <sup>1</sup>	360-1018H <sup>1</sup>	
	Preisgr. A94 (m <sup>2</sup> )	Preisgr. A125 (m <sup>2</sup> )	Preisgr. A169 (m <sup>2</sup> )	Preisgr. A169 (m <sup>2</sup> )	gelb hell
	220-1019H <sup>1</sup>	240-1019H <sup>1</sup>	260-1019H <sup>1</sup>	360-1019H <sup>1</sup>	
	Preisgr. A119 (m <sup>2</sup> )	Preisgr. A150 (m <sup>2</sup> )	Preisgr. A169 (m <sup>2</sup> )	Preisgr. A169 (m <sup>2</sup> )	gelb mittel
	220-1020H	240-1020H	260-1020H	360-1020H	
	Preisgr. A94 (m <sup>2</sup> )	Preisgr. A125 (m <sup>2</sup> )	Preisgr. A150 (m <sup>2</sup> )	Preisgr. A150 (m <sup>2</sup> )	gelb dunkel
	220-1021H <sup>1</sup>	240-1021H <sup>1</sup>	260-1021H <sup>1</sup>	360-1021H <sup>1</sup>	
	Preisgr. A119 (m <sup>2</sup> )	Preisgr. A150 (m <sup>2</sup> )	Preisgr. A169 (m <sup>2</sup> )	Preisgr. A169 (m <sup>2</sup> )	ocker aktiv
	220-1022H	240-1022H	260-1022H <sup>1</sup>	360-1022H <sup>1</sup>	
	Preisgr. A94 (m <sup>2</sup> )	Preisgr. A125 (m <sup>2</sup> )	Preisgr. A169 (m <sup>2</sup> )	Preisgr. A169 (m <sup>2</sup> )	ocker hell
	220-1023H <sup>1</sup>	240-1023H <sup>1</sup>	260-1023H <sup>1</sup>	360-1023H <sup>1</sup>	
	Preisgr. A119 (m <sup>2</sup> )	Preisgr. A150 (m <sup>2</sup> )	Preisgr. A169 (m <sup>2</sup> )	Preisgr. A169 (m <sup>2</sup> )	ocker mittel
	220-1024H	240-1024H	260-1024H	360-1024H	
	Preisgr. A94 (m <sup>2</sup> )	Preisgr. A125 (m <sup>2</sup> )	Preisgr. A150 (m <sup>2</sup> )	Preisgr. A150 (m <sup>2</sup> )	ocker dunkel
	220-1025H <sup>1</sup>	240-1025H <sup>1</sup>	260-1025H <sup>1</sup>	360-1025H <sup>1</sup>	
	Preisgr. A119 (m <sup>2</sup> )	Preisgr. A150 (m <sup>2</sup> )	Preisgr. A169 (m <sup>2</sup> )	Preisgr. A169 (m <sup>2</sup> )	lachs aktiv
	220-1026H	240-1026H	260-1026H <sup>1</sup>	360-1026H <sup>1</sup>	
	Preisgr. A94 (m <sup>2</sup> )	Preisgr. A125 (m <sup>2</sup> )	Preisgr. A169 (m <sup>2</sup> )	Preisgr. A169 (m <sup>2</sup> )	lachs hell
	220-1027H <sup>1</sup>	240-1027H <sup>1</sup>	260-1027H <sup>1</sup>	360-1027H <sup>1</sup>	
	Preisgr. A119 (m <sup>2</sup> )	Preisgr. A150 (m <sup>2</sup> )	Preisgr. A169 (m <sup>2</sup> )	Preisgr. A169 (m <sup>2</sup> )	lachs mittel
	220-1028H	240-1028H	260-1028H	360-1028H	
	Preisgr. A94 (m <sup>2</sup> )	Preisgr. A125 (m <sup>2</sup> )	Preisgr. A150 (m <sup>2</sup> )	Preisgr. A150 (m <sup>2</sup> )	lachs dunkel
	220-1029H <sup>1</sup>	240-1029H <sup>1</sup>	260-1029H <sup>1</sup>	360-1029H <sup>1</sup>	
	Preisgr. A119 (m <sup>2</sup> )	Preisgr. A150 (m <sup>2</sup> )	Preisgr. A169 (m <sup>2</sup> )	Preisgr. A169 (m <sup>2</sup> )	oxidrot aktiv
	220-1030H	240-1030H	260-1030H <sup>1</sup>	360-1030H <sup>1</sup>	
	Preisgr. A94 (m <sup>2</sup> )	Preisgr. A125 (m <sup>2</sup> )	Preisgr. A169 (m <sup>2</sup> )	Preisgr. A169 (m <sup>2</sup> )	oxidrot hell
	220-1031H <sup>1</sup>	240-1031H <sup>1</sup>	260-1031H <sup>1</sup>	360-1031H <sup>1</sup>	
	Preisgr. A119 (m <sup>2</sup> )	Preisgr. A150 (m <sup>2</sup> )	Preisgr. A169 (m <sup>2</sup> )	Preisgr. A169 (m <sup>2</sup> )	oxidrot mittel
	220-1032H	240-1032H	260-1032H	360-1032H	
	Preisgr. A94 (m <sup>2</sup> )	Preisgr. A125 (m <sup>2</sup> )	Preisgr. A150 (m <sup>2</sup> )	Preisgr. A150 (m <sup>2</sup> )	oxidrot dunkel
	220-1033H <sup>1</sup>	240-1033H <sup>1</sup>	260-1033H <sup>1</sup>	360-1033H <sup>1</sup>	
	Preisgr. A119 (m <sup>2</sup> )	Preisgr. A150 (m <sup>2</sup> )	Preisgr. A169 (m <sup>2</sup> )	Preisgr. A169 (m <sup>2</sup> )	steingrau aktiv
	220-1034H	240-1034H	260-1034H <sup>1</sup>	360-1034H <sup>1</sup>	
	Preisgr. A94 (m <sup>2</sup> )	Preisgr. A125 (m <sup>2</sup> )	Preisgr. A169 (m <sup>2</sup> )	Preisgr. A169 (m <sup>2</sup> )	steingrau hell
	220-1035H <sup>1</sup>	240-1035H <sup>1</sup>	260-1035H <sup>1</sup>	360-1035H <sup>1</sup>	
	Preisgr. A119 (m <sup>2</sup> )	Preisgr. A150 (m <sup>2</sup> )	Preisgr. A169 (m <sup>2</sup> )	Preisgr. A169 (m <sup>2</sup> )	steingrau mittel
	220-1036H	240-1036H	260-1036H	360-1036H	
	Preisgr. A94 (m <sup>2</sup> )	Preisgr. A125 (m <sup>2</sup> )	Preisgr. A150 (m <sup>2</sup> )	Preisgr. A150 (m <sup>2</sup> )	steingrau dunkel
	220-1037H <sup>1</sup>	240-1037H <sup>1</sup>	260-1037H <sup>1</sup>	360-1037H <sup>1</sup>	
	Preisgr. A119 (m <sup>2</sup> )	Preisgr. A150 (m <sup>2</sup> )	Preisgr. A169 (m <sup>2</sup> )	Preisgr. A169 (m <sup>2</sup> )	sandgrau aktiv
	220-1038H	240-1038H	260-1038H <sup>1</sup>	360-1038H	
	Preisgr. A94 (m <sup>2</sup> )	Preisgr. A125 (m <sup>2</sup> )	Preisgr. A169 (m <sup>2</sup> )	Preisgr. A150 (m <sup>2</sup> )	sandgrau hell
	220-1039H	240-1039H <sup>1</sup>	260-1039H <sup>1</sup>	360-1039H <sup>1</sup>	
	Preisgr. A94 (m <sup>2</sup> )	Preisgr. A150 (m <sup>2</sup> )	Preisgr. A169 (m <sup>2</sup> )	Preisgr. A169 (m <sup>2</sup> )	sandgrau mittel
	220-1040H	240-1040H	260-1040H	360-1040H	
	Preisgr. A94 (m <sup>2</sup> )	Preisgr. A125 (m <sup>2</sup> )	Preisgr. A150 (m <sup>2</sup> )	Preisgr. A150 (m <sup>2</sup> )	sandgrau dunkel

<sup>1</sup>  Auftragsfertigung: Rückgabe und/oder Stornierung bestellter Ware nicht möglich.

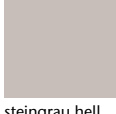
<sup>2</sup> Eine überglasierte Kopfkante 10 % pro Lieferung. Kanten jeweils zu 2/3 überglasiert.

<sup>3</sup> Nicht OP-geeignet.

Plural  
Kontrastfarben

					
neutral 10 (aktivweiß)	azur dunkel	azur mittel	azur hell	azur aktiv	tiefanthrazit
					
neutral 9 (weißgrau)	blau dunkel	blau mittel	blau hell	blau aktiv	tiefblau
					
neutral 8 (lichtgrau)	türkis dunkel	türkis mittel	türkis hell	türkis aktiv	tiefgrün
					
neutral 7 (kieselgrau)	grün dunkel	grün mittel	grün hell	grün aktiv	tiefgelb
					
neutral 6 (perlgrau)	gelb dunkel	gelb mittel	gelb hell	gelb aktiv	tieforange
					
neutral 5 (basaltgrau)	ocker dunkel	ocker mittel	ocker hell	ocker aktiv	tiefrot
					
neutral 4 (graphitschwarz)	lachs dunkel	lachs mittel	lachs hell	lachs aktiv	
					
neutral 3 (asphaltschwarz)	oxidrot dunkel	oxidrot mittel	oxidrot hell	oxidrot aktiv	
					
neutral 2 (anthrazit)	steingrau dunkel	steingrau mittel	steingrau hell	steingrau aktiv	
					
neutral 1 (tiefschwarz)	sandgrau dunkel	sandgrau mittel	sandgrau hell	sandgrau aktiv	

Formate Steinzeug

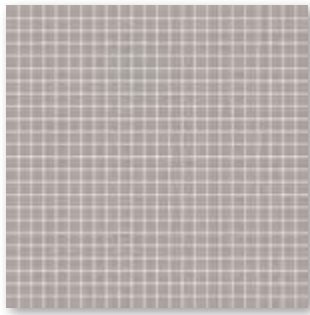

Mosaik 1 x 1 cm



Boden-/Wandfliese  
10 x 30 cm



Boden-/Wandfliese  
12,5 x 50 cm

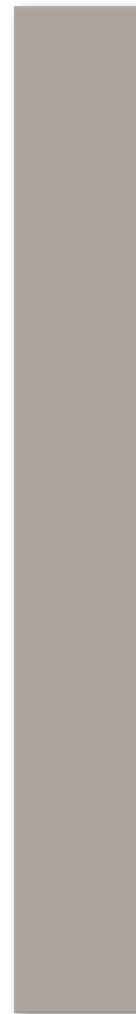

Boden-/Wandfliese  
12,5 x 100 cm

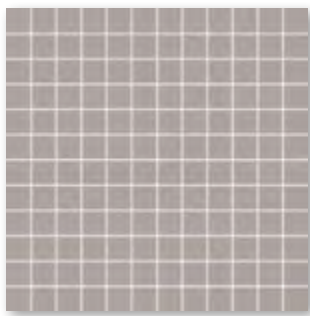

Mosaik 2,5 x 2,5 cm

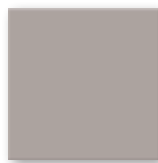

Boden-/Wandfliese  
15 x 15 cm

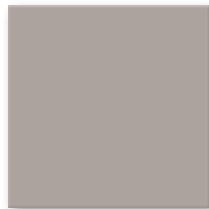

Boden-/Wandfliese  
20 x 20 cm

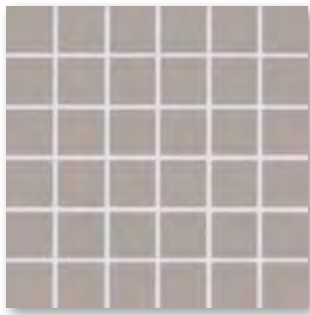

Mosaik 5 x 5 cm

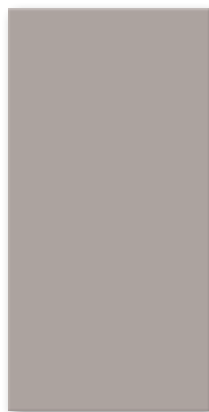

Boden-/Wandfliese  
20 x 40 cm

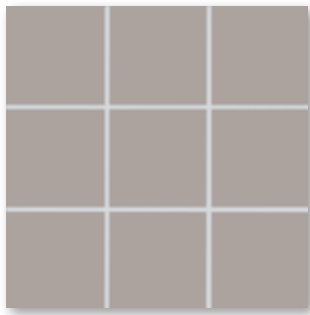

Mosaik 10 x 10 cm

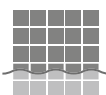

Rückseitig thermoplastisch verklebte Mosaik von AGROB BUCHTAL sind nicht nur im Trockenbereich, sondern auch bedenkenlos im Unterwasserbereich (z. B. Schwimmbecken/Whirlpool) sowie im dauernassbelasteten Bereich (z. B. Beckenumgänge/Duschen) einsetzbar.

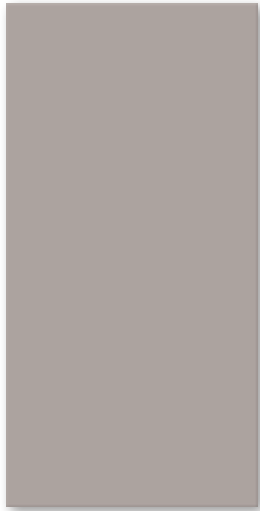

*Boden-/Wandfliese  
25 x 50 cm*



*Boden-/Wandfliese  
30 x 30 cm*



*Boden-/Wandfliese  
30 x 60 cm*

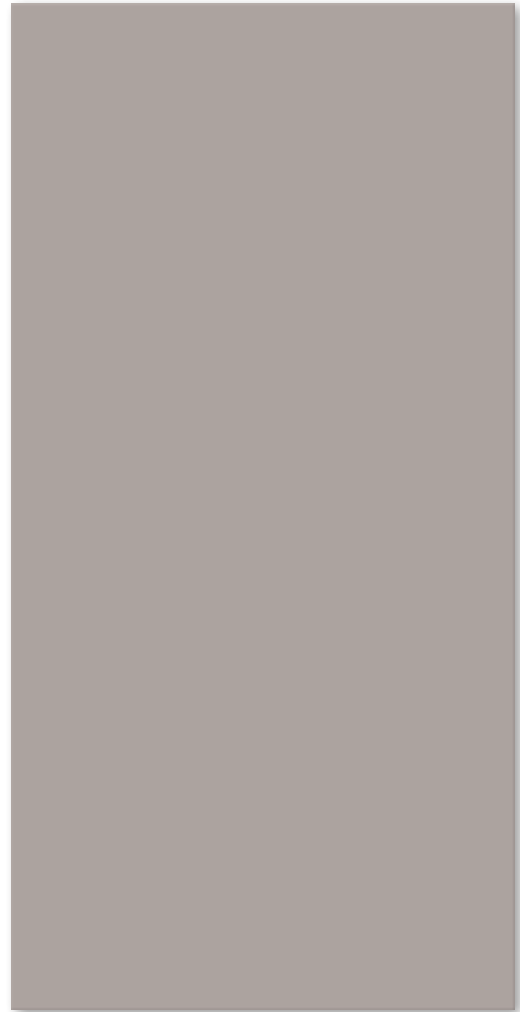

*Boden-/Wandfliese  
50 x 100 cm*



*Kehlsockel, eben  
10 x 10 cm*



*Innenecke  
eben*



*Außenecke  
eben*

Mosaik

1 x 1 cm<sup>2</sup>



Mosaik, rückseitig thermoplastisch verklebt  
Bogen: 313 x 313 mm

2,5 x 2,5 cm<sup>2</sup>



Mosaik, rückseitig thermoplastisch verklebt  
Bogen: 297 x 297 mm

5 x 5 cm<sup>2</sup>



Mosaik, rückseitig thermoplastisch verklebt  
Bogen: 297 x 297 mm

10 x 10 cm<sup>3</sup>



Mosaik, rückseitig thermoplastisch verklebt  
Bogen: 297 x 297 mm

Boden-/Wandfliesen

10 x 30 cm



12,5 x 50 cm<sup>5</sup>

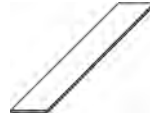

12,5 x 100 cm<sup>5</sup>



1 x 1 / 3/8 x 3/8	2,5 x 2,5 / 1 x 1	5 x 5 / 2 x 2	10 x 10 / 4 x 4	10 x 30 / 4 x 12	12,5 x 50 / 5 x 20	12,5 x 100 / 5 x 40	Beanspruchungsgruppe
12 x 12 x 6,5 mm	23 x 23 x 6,5 mm	47 x 47 x 6,5 mm	97 x 97 x 6,5 mm	97 x 297 x 6 mm	122 x 497 x 8 mm	122 x 997 x 8 mm	Formatnummer
eben, OP-geeig.	eben, OP-geeig.	eben, OP-geeig.	eben, OP-geeig.	eben, seidenmatt <sup>6</sup>	eben, seidenmatt <sup>6</sup>	eben, seidenmatt <sup>6</sup>	Nennmaß - cm/in
10,000 Bögen	11 Bögen	11 Bögen	11 Bögen	33,333	16,000	8,000	Herstellmaß
11,930	12,100	12,331	13,101	12,333	17,040	17,040	Oberfläche
10 Bögen	11 Bögen	11 Bögen	11 Bögen	38	8	10	m <sup>2</sup> - Stück
1,000	1,000	1,000	1,000	1,140	0,500	1,250	m <sup>2</sup> - kg
11,930	12,100	12,331	13,101	14,060	8,520	21,300	Paket - Stück
24,000	48,000	64,000	64,000	95,761	55,000	67,500	Paket - m <sup>2</sup>
286,320	580,800	789,184	838,464	1.181,040	937,200	1.150,200	Paket - kg
Blb	Blb	Blb	Blb	Alb	Alb	Alb	Palette - m <sup>2</sup>
1 - 2	1 - 2	1 - 2	1 - 2	1 - 2	1 - 2	1 - 2	Palette - kg
							Produktnorm
							Belastung
							4 neutral 10 (aktivweiß glzd.)
701-2120H <sup>1</sup>	702-2120H	705-2120H	710-2120H	703-2120H	700i-341550HK	700i-352010HK	4 neutral 10 (aktivweiß)
Preisgr. A349 (m <sup>2</sup> )	Preisgr. A205 (m <sup>2</sup> )	Preisgr. A157 (m <sup>2</sup> )	Preisgr. A101 (m <sup>2</sup> )	Preisgr. A119 (m <sup>2</sup> )	Preisgr. A177 (m <sup>2</sup> )	Preisgr. A245 (m <sup>2</sup> )	
701-2119H <sup>1</sup>	702-2119H <sup>1</sup>	705-2119H	710-2119H	703-2119H <sup>1</sup>	552119-341550HK <sup>1</sup>	552119-352010HK <sup>1</sup>	4 neutral 9 (weißgrau)
Preisgr. A349 (m <sup>2</sup> )	Preisgr. A245 (m <sup>2</sup> )	Preisgr. A169 (m <sup>2</sup> )	Preisgr. A150 (m <sup>2</sup> )	Preisgr. A169 (m <sup>2</sup> )	Preisgr. A233 (m <sup>2</sup> )	Preisgr. A306 (m <sup>2</sup> )	
701-2118H <sup>1</sup>	702-2118H	705-2118H	710-2118H	703-2118H	552118-341550HK	552118-352010HK	4 neutral 8 (lichtgrau)
Preisgr. A349 (m <sup>2</sup> )	Preisgr. A205 (m <sup>2</sup> )	Preisgr. A157 (m <sup>2</sup> )	Preisgr. A101 (m <sup>2</sup> )	Preisgr. A119 (m <sup>2</sup> )	Preisgr. A177 (m <sup>2</sup> )	Preisgr. A245 (m <sup>2</sup> )	
701-2117H <sup>1</sup>	702-2117H <sup>1</sup>	705-2117H	710-2117H	703-2117H <sup>1</sup>	552117-341550HK	552117-352010HK	4 neutral 7 (kieselgrau)
Preisgr. A349 (m <sup>2</sup> )	Preisgr. A245 (m <sup>2</sup> )	Preisgr. A169 (m <sup>2</sup> )	Preisgr. A277 (m <sup>2</sup> )	Preisgr. A169 (m <sup>2</sup> )	Preisgr. A205 (m <sup>2</sup> )	Preisgr. A306 (m <sup>2</sup> )	
701-2116H <sup>1</sup>	702-2116H <sup>1</sup>	705-2116H <sup>1</sup>	710-2116H <sup>1</sup>	703-2116H <sup>1</sup>	552116-341550HK <sup>1</sup>	552116-352010HK <sup>1</sup>	3 neutral 6 (perlgrau)
Preisgr. A349 (m <sup>2</sup> )	Preisgr. A245 (m <sup>2</sup> )	Preisgr. A233 (m <sup>2</sup> )	Preisgr. A169 (m <sup>2</sup> )	Preisgr. A169 (m <sup>2</sup> )	Preisgr. A233 (m <sup>2</sup> )	Preisgr. A306 (m <sup>2</sup> )	
701-2115H <sup>1</sup>	702-2115H <sup>1</sup>	705-2115H	710-2115H	703-2115H <sup>1</sup>	552115-341550HK <sup>1</sup>	552115-352010HK <sup>1</sup>	3 neutral 5 (basaltgrau)
Preisgr. A349 (m <sup>2</sup> )	Preisgr. A245 (m <sup>2</sup> )	Preisgr. A169 (m <sup>2</sup> )	Preisgr. A150 (m <sup>2</sup> )	Preisgr. A169 (m <sup>2</sup> )	Preisgr. A233 (m <sup>2</sup> )	Preisgr. A306 (m <sup>2</sup> )	
701-2114H <sup>1</sup>	702-2114H <sup>1</sup>	705-2114H	710-2114H	703-2114H <sup>1/4</sup>	552114-341550HK <sup>1/4</sup>	552114-352010HK <sup>1/4</sup>	3 neutral 4 (graphitschwarz)
Preisgr. A349 (m <sup>2</sup> )	Preisgr. A245 (m <sup>2</sup> )	Preisgr. A169 (m <sup>2</sup> )	Preisgr. A150 (m <sup>2</sup> )	Preisgr. A169 (m <sup>2</sup> )	Preisgr. A233 (m <sup>2</sup> )	Preisgr. A306 (m <sup>2</sup> )	
701-2113H <sup>1</sup>	702-2113H <sup>1</sup>	705-2113H	710-2113H	703-2113H	552113-341550HK	552113-352010HK	3 neutral 3 (asphaltschwarz)
Preisgr. A349 (m <sup>2</sup> )	Preisgr. A245 (m <sup>2</sup> )	Preisgr. A169 (m <sup>2</sup> )	Preisgr. A150 (m <sup>2</sup> )	Preisgr. A150 (m <sup>2</sup> )	Preisgr. A205 (m <sup>2</sup> )	Preisgr. A277 (m <sup>2</sup> )	
701-2112H <sup>1</sup>	702-2112H <sup>1</sup>	705-2112H	710-2112H	703-2112H <sup>1</sup>	552112-341550HK <sup>1</sup>	552112-352010HK <sup>1</sup>	2 neutral 2 (anthrazit)
Preisgr. A349 (m <sup>2</sup> )	Preisgr. A245 (m <sup>2</sup> )	Preisgr. A169 (m <sup>2</sup> )	Preisgr. A150 (m <sup>2</sup> )	Preisgr. A169 (m <sup>2</sup> )	Preisgr. A233 (m <sup>2</sup> )	Preisgr. A306 (m <sup>2</sup> )	
701-2111H <sup>1</sup>	702-2111H	705-2111H	710-2111H	703-2111H <sup>4</sup>	5716-341550HK <sup>1/4</sup>	5716-352010HK <sup>1/4</sup>	1 neutral 1 (tiefschwarz)
Preisgr. A349 (m <sup>2</sup> )	Preisgr. A230 (m <sup>2</sup> )	Preisgr. A169 (m <sup>2</sup> )	Preisgr. A150 (m <sup>2</sup> )	Preisgr. A169 (m <sup>2</sup> )	Preisgr. A233 (m <sup>2</sup> )	Preisgr. A306 (m <sup>2</sup> )	
701-2001H <sup>1</sup>	702-2001H <sup>1</sup>	705-2001H	710-2001H	703-2001H	552001-341550HK	552001-352010HK	2 azur aktiv
Preisgr. A349 (m <sup>2</sup> )	Preisgr. A245 (m <sup>2</sup> )	Preisgr. A169 (m <sup>2</sup> )	Preisgr. A150 (m <sup>2</sup> )	Preisgr. A150 (m <sup>2</sup> )	Preisgr. A205 (m <sup>2</sup> )	Preisgr. A277 (m <sup>2</sup> )	
701-2002H <sup>1</sup>	702-2002H <sup>1</sup>	705-2002H	710-2002H	703-2002H <sup>1</sup>	552002-341550HK <sup>1</sup>	552002-352010HK <sup>1</sup>	4 azur hell
Preisgr. A349 (m <sup>2</sup> )	Preisgr. A245 (m <sup>2</sup> )	Preisgr. A169 (m <sup>2</sup> )	Preisgr. A150 (m <sup>2</sup> )	Preisgr. A169 (m <sup>2</sup> )	Preisgr. A233 (m <sup>2</sup> )	Preisgr. A306 (m <sup>2</sup> )	
701-2003H <sup>1</sup>	702-2003H	705-2003H	710-2003H	703-2003H	552003-341550HK	552003-352010HK	3 azur mittel
Preisgr. A349 (m <sup>2</sup> )	Preisgr. A230 (m <sup>2</sup> )	Preisgr. A169 (m <sup>2</sup> )	Preisgr. A150 (m <sup>2</sup> )	Preisgr. A150 (m <sup>2</sup> )	Preisgr. A205 (m <sup>2</sup> )	Preisgr. A277 (m <sup>2</sup> )	
701-2004H <sup>1</sup>	702-2004H	705-2004H	710-2004H	703-2004H <sup>1</sup>	552004-341550HK <sup>1</sup>	552004-352010HK <sup>1</sup>	2 azur dunkel
Preisgr. A349 (m <sup>2</sup> )	Preisgr. A230 (m <sup>2</sup> )	Preisgr. A169 (m <sup>2</sup> )	Preisgr. A150 (m <sup>2</sup> )	Preisgr. A169 (m <sup>2</sup> )	Preisgr. A233 (m <sup>2</sup> )	Preisgr. A306 (m <sup>2</sup> )	
701-2005H <sup>1</sup>	702-2005H <sup>1</sup>	705-2005H	710-2005H	703-2005H <sup>1</sup>	552005-341550HK <sup>1</sup>	552005-352010HK <sup>1</sup>	2 blau aktiv
Preisgr. A349 (m <sup>2</sup> )	Preisgr. A245 (m <sup>2</sup> )	Preisgr. A169 (m <sup>2</sup> )	Preisgr. A150 (m <sup>2</sup> )	Preisgr. A169 (m <sup>2</sup> )	Preisgr. A233 (m <sup>2</sup> )	Preisgr. A306 (m <sup>2</sup> )	
701-2006H <sup>1</sup>	702-2006H <sup>1</sup>	705-2006H	710-2006H	703-2006H <sup>1</sup>	552006-341550HK <sup>1</sup>	552006-352010HK <sup>1</sup>	4 blau hell
Preisgr. A349 (m <sup>2</sup> )	Preisgr. A245 (m <sup>2</sup> )	Preisgr. A169 (m <sup>2</sup> )	Preisgr. A150 (m <sup>2</sup> )	Preisgr. A169 (m <sup>2</sup> )	Preisgr. A233 (m <sup>2</sup> )	Preisgr. A306 (m <sup>2</sup> )	
701-2007H <sup>1</sup>	702-2007H <sup>1</sup>	705-2007H	710-2007H	703-2007H <sup>1</sup>	552007-341550HK <sup>1</sup>	552007-352010HK <sup>1</sup>	3 blau mittel
Preisgr. A349 (m <sup>2</sup> )	Preisgr. A245 (m <sup>2</sup> )	Preisgr. A169 (m <sup>2</sup> )	Preisgr. A150 (m <sup>2</sup> )	Preisgr. A169 (m <sup>2</sup> )	Preisgr. A233 (m <sup>2</sup> )	Preisgr. A306 (m <sup>2</sup> )	
701-2008H <sup>1</sup>	702-2008H	705-2008H	710-2008H	703-2008H <sup>1</sup>	552008-341550HK <sup>1</sup>	552008-352010HK <sup>1</sup>	2 blau dunkel
Preisgr. A349 (m <sup>2</sup> )	Preisgr. A230 (m <sup>2</sup> )	Preisgr. A169 (m <sup>2</sup> )	Preisgr. A150 (m <sup>2</sup> )	Preisgr. A169 (m <sup>2</sup> )	Preisgr. A233 (m <sup>2</sup> )	Preisgr. A306 (m <sup>2</sup> )	
701-2009H <sup>1</sup>	702-2009H <sup>1</sup>	705-2009H	710-2009H	703-2009H <sup>1</sup>	552009-341550HK <sup>1</sup>	552009-352010HK <sup>1</sup>	2 türkis aktiv
Preisgr. A349 (m <sup>2</sup> )	Preisgr. A245 (m <sup>2</sup> )	Preisgr. A169 (m <sup>2</sup> )	Preisgr. A150 (m <sup>2</sup> )	Preisgr. A169 (m <sup>2</sup> )	Preisgr. A233 (m <sup>2</sup> )	Preisgr. A306 (m <sup>2</sup> )	
701-2010H <sup>1</sup>	702-2010H <sup>1</sup>	705-2010H	710-2010H	703-2010H <sup>1</sup>	552010-341550HK <sup>1</sup>	552010-352010HK <sup>1</sup>	4 türkis hell
Preisgr. A349 (m <sup>2</sup> )	Preisgr. A245 (m <sup>2</sup> )	Preisgr. A169 (m <sup>2</sup> )	Preisgr. A150 (m <sup>2</sup> )	Preisgr. A169 (m <sup>2</sup> )	Preisgr. A233 (m <sup>2</sup> )	Preisgr. A306 (m <sup>2</sup> )	
701-2011H <sup>1</sup>	702-2011H <sup>1</sup>	705-2011H	710-2011H	703-2011H <sup>1</sup>	552011-341550HK <sup>1</sup>	552011-352010HK <sup>1</sup>	3 türkis mittel
Preisgr. A349 (m <sup>2</sup> )	Preisgr. A245 (m <sup>2</sup> )	Preisgr. A169 (m <sup>2</sup> )	Preisgr. A150 (m <sup>2</sup> )	Preisgr. A169 (m <sup>2</sup> )	Preisgr. A233 (m <sup>2</sup> )	Preisgr. A306 (m <sup>2</sup> )	
701-2012H <sup>1</sup>	702-2012H <sup>1</sup>	705-2012H	710-2012H	703-2012H <sup>4</sup>	552012-341550HK <sup>1/4</sup>	552012-352010HK <sup>1/4</sup>	2 türkis dunkel
Preisgr. A349 (m <sup>2</sup> )	Preisgr. A245 (m <sup>2</sup> )	Preisgr. A169 (m <sup>2</sup> )	Preisgr. A150 (m <sup>2</sup> )	Preisgr. A169 (m <sup>2</sup> )	Preisgr. A233 (m <sup>2</sup> )	Preisgr. A306 (m <sup>2</sup> )	
701-2013H <sup>1</sup>	702-2013H <sup>1</sup>	705-2013H	710-2013H	703-2013H <sup>1</sup>	552013-341550HK <sup>1</sup>	552013-352010HK <sup>1</sup>	2 grün aktiv
Preisgr. A349 (m <sup>2</sup> )	Preisgr. A245 (m <sup>2</sup> )	Preisgr. A169 (m <sup>2</sup> )	Preisgr. A150 (m <sup>2</sup> )	Preisgr. A169 (m <sup>2</sup> )	Preisgr. A233 (m <sup>2</sup> )	Preisgr. A306 (m <sup>2</sup> )	
701-2014H <sup>1</sup>	702-2014H <sup>1</sup>	705-2014H	710-2014H	703-2014H <sup>1</sup>	552014-341550HK <sup>1</sup>	552014-352010HK <sup>1</sup>	4 grün hell
Preisgr. A349 (m <sup>2</sup> )	Preisgr. A245 (m <sup>2</sup> )	Preisgr. A169 (m <sup>2</sup> )	Preisgr. A150 (m <sup>2</sup> )	Preisgr. A169 (m <sup>2</sup> )	Preisgr. A233 (m <sup>2</sup> )	Preisgr. A306 (m <sup>2</sup> )	
701-2015H <sup>1</sup>	702-2015H <sup>1</sup>	705-2015H	710-2015H	703-2015H <sup>1</sup>	552015-341550HK <sup>1</sup>	552015-352010HK <sup>1</sup>	3 grün mittel
Preisgr. A349 (m <sup>2</sup> )	Preisgr. A245 (m <sup>2</sup> )	Preisgr. A169 (m <sup>2</sup> )	Preisgr. A150 (m <sup>2</sup> )	Preisgr. A169 (m <sup>2</sup> )	Preisgr. A233 (m <sup>2</sup> )	Preisgr. A306 (m <sup>2</sup> )	
701-2016H <sup>1</sup>	702-2016H <sup>1</sup>	705-2016H	710-2016H	703-2016H <sup>1</sup>	552016-341550HK <sup>1</sup>	552016-352010HK <sup>1</sup>	2 grün dunkel
Preisgr. A349 (m <sup>2</sup> )	Preisgr. A245 (m <sup>2</sup> )	Preisgr. A169 (m <sup>2</sup> )	Preisgr. A150 (m <sup>2</sup> )	Preisgr. A169 (m <sup>2</sup> )	Preisgr. A233 (m <sup>2</sup> )	Preisgr. A306 (m <sup>2</sup> )	

<sup>1</sup> Auftragsfertigung: Rückgabe und/oder Stornierung bestellter Ware nicht möglich.

<sup>2</sup> Auf Anfrage können auch definierte Farbverläufe und Mosaikbilder geliefert werden.

<sup>3</sup> Überglasierte Kanten anteilsmäßig im Bogen

<sup>4</sup> Produktionsbedingte Farbabweichung zum Standard ist möglich.  
<sup>5</sup> rektifiziert

<sup>6</sup> Ausnahme: neutral 10 (glänzend), eben, glänzend  
 Duschtassensystem: siehe Serie Plural non-slip, S. 257 ff

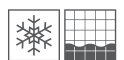

Boden-/Wandfliesen

15 x 15 cm



20 x 20 cm



20 x 40 cm



25 x 50 cm<sup>3</sup>



30 x 30 cm<sup>3</sup>



30 x 60 cm<sup>3</sup>



50 x 100 cm<sup>3</sup>

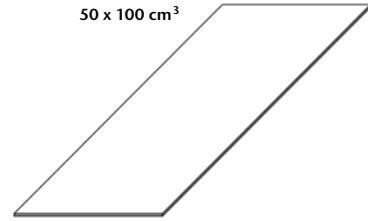

Formatnummer	Beanspruchungsgruppe			342550HK	730	760	352050HK
Nennmaß - cm/in	15 x 15 / 6 x 6	20 x 20 / 8 x 8	20 x 40 / 8 x 16	25 x 50 / 10 x 20	30 x 30 / 12 x 12	30 x 60 / 12 x 24	50 x 100 / 20 x 40
Herstellmaß	147 x 147 x 6,5 mm	197 x 197 x 6,5 mm	197 x 397 x 6,5 mm	247 x 497 x 8 mm	297 x 297 x 8 mm	297 x 597 x 8 mm	497 x 997 x 8 mm
Oberfläche	eben, OP-geeig.	eben, OP-geeig.	eben, OP-geeig.	eben, seidenmatt <sup>4</sup>	eben, seidenmatt <sup>4</sup>	eben, seidenmatt <sup>4</sup>	eben, seidenmatt <sup>4</sup>
m <sup>2</sup> - Stück	44,000	25,000	12,500	8,000	11,111	5,556	2,000
m <sup>2</sup> - kg	13,816	13,875	14,100	17,040	17,222	17,413	18,080
Paket - Stück	44	25	16	9	14	6	2
Paket - m <sup>2</sup>	1,000	1,000	1,280	1,125	1,260	1,080	1,000
Paket - kg	13,816	13,875	18,048	19,170	21,700	18,804	18,080
Palette - m <sup>2</sup>	80,000	72,000	72,960	40,500	52,921	43,197	52,000
Palette - kg	1.105,280	999,000	1.028,736	690,120	911,410	752,242	940,160
Produktnorm	Blb	Blb	Blb	Alb	Alb	Alb	Alb
Belastung	1 - 2	1 - 2	1 - 2	1 - 2	1 - 2	1 - 2	1 - 2
neutral 10 (aktivweiß glzd.)	4			700i-342550HK Preisgr. A150 (m <sup>2</sup> )	730-2121H Preisgr. A150 (m <sup>2</sup> )	760-2121H Preisgr. A150 (m <sup>2</sup> )	700i-352050HK Preisgr. A177 (m <sup>2</sup> )
neutral 10 (aktivweiß)	4	715-2120H Preisgr. A94 (m <sup>2</sup> )	720-2120H Preisgr. A94 (m <sup>2</sup> )	740-2120H Preisgr. A119 (m <sup>2</sup> )	701i-342550HK Preisgr. A150 (m <sup>2</sup> )	730-2120H Preisgr. A150 (m <sup>2</sup> )	760-2120H Preisgr. A150 (m <sup>2</sup> )
neutral 9 (weißgrau)	4	715-2119H <sup>1</sup> Preisgr. A169 (m <sup>2</sup> )	720-2119H <sup>1</sup> Preisgr. A139 (m <sup>2</sup> )	740-2119H <sup>1</sup> Preisgr. A169 (m <sup>2</sup> )	552119-342550HK Preisgr. A177 (m <sup>2</sup> )	730-2119H <sup>1</sup> Preisgr. A209 (m <sup>2</sup> )	760-2119H <sup>1</sup> Preisgr. A233 (m <sup>2</sup> )
neutral 8 (lichtgrau)	4	715-2118H Preisgr. A94 (m <sup>2</sup> )	720-2118H Preisgr. A94 (m <sup>2</sup> )	740-2118H Preisgr. A119 (m <sup>2</sup> )	552118-342550HK Preisgr. A150 (m <sup>2</sup> )	730-2118H Preisgr. A150 (m <sup>2</sup> )	760-2118H Preisgr. A150 (m <sup>2</sup> )
neutral 7 (kieselgrau)	4	715-2117H <sup>1</sup> Preisgr. A139 (m <sup>2</sup> )	720-2117H <sup>1</sup> Preisgr. A139 (m <sup>2</sup> )	740-2117H <sup>1</sup> Preisgr. A169 (m <sup>2</sup> )	552117-342550HK Preisgr. A177 (m <sup>2</sup> )	730-2117H <sup>1</sup> Preisgr. A209 (m <sup>2</sup> )	760-2117H <sup>1</sup> Preisgr. A209 (m <sup>2</sup> )
neutral 6 (perlgrau)	3	715-2116H <sup>1</sup> Preisgr. A139 (m <sup>2</sup> )	720-2116H <sup>1</sup> Preisgr. A139 (m <sup>2</sup> )	740-2116H <sup>1</sup> Preisgr. A169 (m <sup>2</sup> )	552116-342550HK Preisgr. A177 (m <sup>2</sup> )	730-2116H <sup>1</sup> Preisgr. A209 (m <sup>2</sup> )	760-2116H <sup>1</sup> Preisgr. A209 (m <sup>2</sup> )
neutral 5 (basaltgrau)	3	715-2115H <sup>1</sup> Preisgr. A139 (m <sup>2</sup> )	720-2115H <sup>1</sup> Preisgr. A139 (m <sup>2</sup> )	740-2115H <sup>1</sup> Preisgr. A169 (m <sup>2</sup> )	552115-342550HK Preisgr. A177 (m <sup>2</sup> )	730-2115H <sup>1</sup> Preisgr. A209 (m <sup>2</sup> )	760-2115H <sup>1</sup> Preisgr. A209 (m <sup>2</sup> )
neutral 4 (graphitschwarz)	3	715-2114H Preisgr. A119 (m <sup>2</sup> )	720-2114H Preisgr. A119 (m <sup>2</sup> )	740-2114H <sup>1</sup> Preisgr. A169 (m <sup>2</sup> )	552114-342550HK <sup>2</sup> Preisgr. A177 (m <sup>2</sup> )	730-2114H <sup>1/2</sup> Preisgr. A209 (m <sup>2</sup> )	760-2114H <sup>1/2</sup> Preisgr. A209 (m <sup>2</sup> )
neutral 3 (asphaltschwarz)	3	715-2113H <sup>1</sup> Preisgr. A139 (m <sup>2</sup> )	720-2113H <sup>1</sup> Preisgr. A139 (m <sup>2</sup> )	740-2113H <sup>1</sup> Preisgr. A169 (m <sup>2</sup> )	552113-342550HK Preisgr. A177 (m <sup>2</sup> )	730-2113H Preisgr. A177 (m <sup>2</sup> )	760-2113H Preisgr. A177 (m <sup>2</sup> )
neutral 2 (anthrazit)	2	715-2112H Preisgr. A119 (m <sup>2</sup> )	720-2112H Preisgr. A119 (m <sup>2</sup> )	740-2112H <sup>1</sup> Preisgr. A169 (m <sup>2</sup> )	552112-342550HK Preisgr. A177 (m <sup>2</sup> )	730-2112H <sup>1</sup> Preisgr. A209 (m <sup>2</sup> )	760-2112H Preisgr. A177 (m <sup>2</sup> )
neutral 1 (tiefschwarz)	1	715-2111H Preisgr. A119 (m <sup>2</sup> )	720-2111H Preisgr. A119 (m <sup>2</sup> )	740-2111H Preisgr. A150 (m <sup>2</sup> )	5716-342550HK <sup>2</sup> Preisgr. A177 (m <sup>2</sup> )	730-2111H <sup>2</sup> Preisgr. A209 (m <sup>2</sup> )	760-2111H <sup>2</sup> Preisgr. A209 (m <sup>2</sup> )
azur aktiv	2	715-2001H <sup>1</sup> Preisgr. A139 (m <sup>2</sup> )	720-2001H <sup>1</sup> Preisgr. A139 (m <sup>2</sup> )	740-2001H <sup>1</sup> Preisgr. A169 (m <sup>2</sup> )	552001-342550HK Preisgr. A177 (m <sup>2</sup> )	730-2001H Preisgr. A177 (m <sup>2</sup> )	760-2001H Preisgr. A177 (m <sup>2</sup> )
azur hell	4	715-2002H <sup>1</sup> Preisgr. A139 (m <sup>2</sup> )	720-2002H <sup>1</sup> Preisgr. A139 (m <sup>2</sup> )	740-2002H <sup>1</sup> Preisgr. A169 (m <sup>2</sup> )	552002-342550HK Preisgr. A177 (m <sup>2</sup> )	730-2002H <sup>1</sup> Preisgr. A209 (m <sup>2</sup> )	760-2002H <sup>1</sup> Preisgr. A209 (m <sup>2</sup> )
azur mittel	3	715-2003H Preisgr. A119 (m <sup>2</sup> )	720-2003H Preisgr. A119 (m <sup>2</sup> )	740-2003H Preisgr. A150 (m <sup>2</sup> )	552003-342550HK Preisgr. A177 (m <sup>2</sup> )	730-2003H Preisgr. A177 (m <sup>2</sup> )	760-2003H Preisgr. A177 (m <sup>2</sup> )
azur dunkel	2	715-2004H <sup>1</sup> Preisgr. A139 (m <sup>2</sup> )	720-2004H Preisgr. A119 (m <sup>2</sup> )	740-2004H <sup>1</sup> Preisgr. A169 (m <sup>2</sup> )	552004-342550HK Preisgr. A177 (m <sup>2</sup> )	730-2004H <sup>1</sup> Preisgr. A209 (m <sup>2</sup> )	760-2004H <sup>1</sup> Preisgr. A209 (m <sup>2</sup> )
blau aktiv	2	715-2005H <sup>1</sup> Preisgr. A139 (m <sup>2</sup> )	720-2005H <sup>1</sup> Preisgr. A139 (m <sup>2</sup> )	740-2005H <sup>1</sup> Preisgr. A169 (m <sup>2</sup> )	552005-342550HK Preisgr. A177 (m <sup>2</sup> )	730-2005H <sup>1</sup> Preisgr. A209 (m <sup>2</sup> )	760-2005H <sup>1</sup> Preisgr. A209 (m <sup>2</sup> )
blau hell	4	715-2006H <sup>1</sup> Preisgr. A139 (m <sup>2</sup> )	720-2006H <sup>1</sup> Preisgr. A139 (m <sup>2</sup> )	740-2006H <sup>1</sup> Preisgr. A169 (m <sup>2</sup> )	552006-342550HK Preisgr. A177 (m <sup>2</sup> )	730-2006H <sup>1</sup> Preisgr. A209 (m <sup>2</sup> )	760-2006H <sup>1</sup> Preisgr. A209 (m <sup>2</sup> )
blau mittel	3	715-2007H Preisgr. A119 (m <sup>2</sup> )	720-2007H Preisgr. A119 (m <sup>2</sup> )	740-2007H Preisgr. A150 (m <sup>2</sup> )	552007-342550HK Preisgr. A177 (m <sup>2</sup> )	730-2007H <sup>1</sup> Preisgr. A209 (m <sup>2</sup> )	760-2007H <sup>1</sup> Preisgr. A209 (m <sup>2</sup> )
blau dunkel	2	715-2008H <sup>1</sup> Preisgr. A139 (m <sup>2</sup> )	720-2008H Preisgr. A119 (m <sup>2</sup> )	740-2008H <sup>1</sup> Preisgr. A169 (m <sup>2</sup> )	552008-342550HK Preisgr. A177 (m <sup>2</sup> )	730-2008H <sup>1</sup> Preisgr. A209 (m <sup>2</sup> )	760-2008H <sup>1</sup> Preisgr. A209 (m <sup>2</sup> )
türkis aktiv	2	715-2009H <sup>1</sup> Preisgr. A139 (m <sup>2</sup> )	720-2009H <sup>1</sup> Preisgr. A139 (m <sup>2</sup> )	740-2009H <sup>1</sup> Preisgr. A169 (m <sup>2</sup> )	552009-342550HK Preisgr. A177 (m <sup>2</sup> )	730-2009H <sup>1</sup> Preisgr. A209 (m <sup>2</sup> )	760-2009H <sup>1</sup> Preisgr. A209 (m <sup>2</sup> )
türkis hell	4	715-2010H Preisgr. A119 (m <sup>2</sup> )	720-2010H Preisgr. A119 (m <sup>2</sup> )	740-2010H Preisgr. A150 (m <sup>2</sup> )	552010-342550HK Preisgr. A177 (m <sup>2</sup> )	730-2010H <sup>1</sup> Preisgr. A209 (m <sup>2</sup> )	760-2010H <sup>1</sup> Preisgr. A233 (m <sup>2</sup> )
türkis mittel	3	715-2011H <sup>1</sup> Preisgr. A139 (m <sup>2</sup> )	720-2011H <sup>1</sup> Preisgr. A139 (m <sup>2</sup> )	740-2011H <sup>1</sup> Preisgr. A169 (m <sup>2</sup> )	552011-342550HK Preisgr. A177 (m <sup>2</sup> )	730-2011H <sup>1</sup> Preisgr. A209 (m <sup>2</sup> )	760-2011H <sup>1</sup> Preisgr. A209 (m <sup>2</sup> )
türkis dunkel	2	715-2012H <sup>1</sup> Preisgr. A139 (m <sup>2</sup> )	720-2012H <sup>1</sup> Preisgr. A139 (m <sup>2</sup> )	740-2012H <sup>1</sup> Preisgr. A169 (m <sup>2</sup> )	552012-342550HK <sup>2</sup> Preisgr. A177 (m <sup>2</sup> )	730-2012H <sup>2</sup> Preisgr. A209 (m <sup>2</sup> )	760-2012H <sup>2</sup> Preisgr. A209 (m <sup>2</sup> )
grün aktiv	2	715-2013H <sup>1</sup> Preisgr. A139 (m <sup>2</sup> )	720-2013H <sup>1</sup> Preisgr. A139 (m <sup>2</sup> )	740-2013H <sup>1</sup> Preisgr. A169 (m <sup>2</sup> )	552013-342550HK Preisgr. A177 (m <sup>2</sup> )	730-2013H <sup>1</sup> Preisgr. A209 (m <sup>2</sup> )	760-2013H <sup>1</sup> Preisgr. A209 (m <sup>2</sup> )
grün hell	4	715-2014H Preisgr. A119 (m <sup>2</sup> )	720-2014H Preisgr. A119 (m <sup>2</sup> )	740-2014H Preisgr. A150 (m <sup>2</sup> )	552014-342550HK Preisgr. A177 (m <sup>2</sup> )	730-2014H <sup>1</sup> Preisgr. A209 (m <sup>2</sup> )	760-2014H <sup>1</sup> Preisgr. A209 (m <sup>2</sup> )
grün mittel	3	715-2015H <sup>1</sup> Preisgr. A139 (m <sup>2</sup> )	720-2015H <sup>1</sup> Preisgr. A139 (m <sup>2</sup> )	740-2015H <sup>1</sup> Preisgr. A169 (m <sup>2</sup> )	552015-342550HK Preisgr. A177 (m <sup>2</sup> )	730-2015H <sup>1</sup> Preisgr. A209 (m <sup>2</sup> )	760-2015H <sup>1</sup> Preisgr. A209 (m <sup>2</sup> )
grün dunkel	2	715-2016H <sup>1</sup> Preisgr. A139 (m <sup>2</sup> )	720-2016H <sup>1</sup> Preisgr. A139 (m <sup>2</sup> )	740-2016H <sup>1</sup> Preisgr. A169 (m <sup>2</sup> )	552016-342550HK Preisgr. A177 (m <sup>2</sup> )	730-2016H <sup>1</sup> Preisgr. A209 (m <sup>2</sup> )	760-2016H <sup>1</sup> Preisgr. A209 (m <sup>2</sup> )



<sup>1</sup> Auftragsfertigung: Rückgabe und/oder Stornierung bestellter Ware nicht möglich.

<sup>2</sup> Produktionsbedingte Farbabweichung zum Standard ist möglich.



<sup>3</sup> rektifiziert

<sup>4</sup> Ausnahme: neutral 10 (glänzend), eben, glänzend



Mosaik

1 x 1 cm<sup>2</sup>

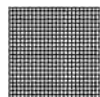

Mosaik, rückseitig thermoplastisch verklebt  
Bogen: 313 x 313 mm

2,5 x 2,5 cm<sup>2</sup>

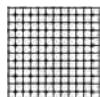

Mosaik, rückseitig thermoplastisch verklebt  
Bogen: 297 x 297 mm

5 x 5 cm<sup>2</sup>

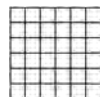

Mosaik, rückseitig thermoplastisch verklebt  
Bogen: 297 x 297 mm

10 x 10 cm<sup>3</sup>



Mosaik, rückseitig thermoplastisch verklebt  
Bogen: 297 x 297 mm

Boden-/Wandfliesen

10 x 30 cm



12,5 x 50 cm<sup>5</sup>



12,5 x 100 cm<sup>5</sup>



1 x 1 / 3/8 x 3/8	2,5 x 2,5 / 1 x 1	5 x 5 / 2 x 2	10 x 10 / 4 x 4	703	341550HK	352010HK	Beanspruchungsgruppe
12 x 12 x 6,5 mm	23 x 23 x 6,5 mm	47 x 47 x 6,5 mm	97 x 97 x 6,5 mm	10 x 30 / 4 x 12	12,5 x 50 / 5 x 20	12,5 x 100 / 5 x 40	
eben, OP-geeig.	eben, OP-geeig.	eben, OP-geeig.	eben, OP-geeig.	eben, seidenmatt	eben, seidenmatt	eben, seidenmatt	Nennmaß - cm/in
10,000 Bögen	11 Bögen	11 Bögen	11 Bögen	33,333	16,000	8,000	Herstellmaß
11,930	12,100	12,331	13,101	12,333	17,040	17,040	Oberfläche
10 Bögen	11 Bögen	11 Bögen	11 Bögen	38	8	10	m <sup>2</sup> - Stück
1,000	1,000	1,000	1,000	1,140	0,500	1,250	m <sup>2</sup> - kg
11,930	12,100	12,331	13,101	14,060	8,520	21,300	Paket - Stück
24,000	48,000	64,000	64,000	95,761	55,000	67,500	Paket - m <sup>2</sup>
286,320	580,800	789,184	838,464	1.181,040	937,200	1.150,200	Paket - kg
Blb	Blb	Blb	Blb	Alb	Alb	Alb	Palette - m <sup>2</sup>
1 - 2	1 - 2	1 - 2	1 - 2	1 - 2	1 - 2	1 - 2	Palette - kg
701-2017H <sup>1</sup>	702-2017H <sup>1</sup>	705-2017H	710-2017H	703-2017H <sup>1/4</sup>	552017-341550HK <sup>1/4</sup>	552017-352010HK <sup>1/4</sup>	Produktnorm
Preisgr. A349 (m <sup>2</sup> )	Preisgr. A245 (m <sup>2</sup> )	Preisgr. A169 (m <sup>2</sup> )	Preisgr. A150 (m <sup>2</sup> )	Preisgr. A169 (m <sup>2</sup> )	Preisgr. A233 (m <sup>2</sup> )	Preisgr. A306 (m <sup>2</sup> )	Belastung
701-2018H <sup>1</sup>	702-2018H <sup>1</sup>	705-2018H	710-2018H	703-2018H <sup>1</sup>	552018-341550HK <sup>1</sup>	552018-352010HK <sup>1</sup>	2
Preisgr. A349 (m <sup>2</sup> )	Preisgr. A245 (m <sup>2</sup> )	Preisgr. A169 (m <sup>2</sup> )	Preisgr. A150 (m <sup>2</sup> )	Preisgr. A169 (m <sup>2</sup> )	Preisgr. A233 (m <sup>2</sup> )	Preisgr. A306 (m <sup>2</sup> )	gelb aktiv
701-2019H <sup>1</sup>	702-2019H <sup>1</sup>	705-2019H	710-2019H	703-2019H <sup>1</sup>	552019-341550HK <sup>1</sup>	552019-352010HK <sup>1</sup>	4
Preisgr. A349 (m <sup>2</sup> )	Preisgr. A245 (m <sup>2</sup> )	Preisgr. A169 (m <sup>2</sup> )	Preisgr. A150 (m <sup>2</sup> )	Preisgr. A169 (m <sup>2</sup> )	Preisgr. A233 (m <sup>2</sup> )	Preisgr. A306 (m <sup>2</sup> )	gelb hell
701-2020H <sup>1</sup>	702-2020H <sup>1</sup>	705-2020H	710-2020H	703-2020H <sup>1/4</sup>	552020-341550HK <sup>1/4</sup>	552020-352010HK <sup>1/4</sup>	3
Preisgr. A349 (m <sup>2</sup> )	Preisgr. A245 (m <sup>2</sup> )	Preisgr. A169 (m <sup>2</sup> )	Preisgr. A150 (m <sup>2</sup> )	Preisgr. A169 (m <sup>2</sup> )	Preisgr. A233 (m <sup>2</sup> )	Preisgr. A306 (m <sup>2</sup> )	gelb mittel
701-2021H <sup>1</sup>	702-2021H <sup>1</sup>	705-2021H	710-2021H	703-2021H <sup>1/4</sup>	552021-341550HK <sup>1/4</sup>	552021-352010HK <sup>1/4</sup>	2
Preisgr. A349 (m <sup>2</sup> )	Preisgr. A245 (m <sup>2</sup> )	Preisgr. A169 (m <sup>2</sup> )	Preisgr. A150 (m <sup>2</sup> )	Preisgr. A169 (m <sup>2</sup> )	Preisgr. A233 (m <sup>2</sup> )	Preisgr. A306 (m <sup>2</sup> )	gelb dunkel
701-2022H <sup>1</sup>	702-2022H <sup>1</sup>	705-2022H	710-2022H	703-2022H <sup>1</sup>	552022-341550HK <sup>1</sup>	552022-352010HK <sup>1</sup>	2
Preisgr. A349 (m <sup>2</sup> )	Preisgr. A245 (m <sup>2</sup> )	Preisgr. A169 (m <sup>2</sup> )	Preisgr. A150 (m <sup>2</sup> )	Preisgr. A169 (m <sup>2</sup> )	Preisgr. A233 (m <sup>2</sup> )	Preisgr. A306 (m <sup>2</sup> )	ocker aktiv
701-2023H <sup>1</sup>	702-2023H <sup>1</sup>	705-2023H	710-2023H	703-2023H <sup>1</sup>	552023-341550HK <sup>1</sup>	552023-352010HK <sup>1</sup>	4
Preisgr. A349 (m <sup>2</sup> )	Preisgr. A245 (m <sup>2</sup> )	Preisgr. A169 (m <sup>2</sup> )	Preisgr. A150 (m <sup>2</sup> )	Preisgr. A169 (m <sup>2</sup> )	Preisgr. A233 (m <sup>2</sup> )	Preisgr. A306 (m <sup>2</sup> )	ocker hell
701-2024H <sup>1</sup>	702-2024H <sup>1</sup>	705-2024H	710-2024H	703-2024H <sup>1</sup>	552024-341550HK <sup>1</sup>	552024-352010HK <sup>1</sup>	3
Preisgr. A349 (m <sup>2</sup> )	Preisgr. A245 (m <sup>2</sup> )	Preisgr. A169 (m <sup>2</sup> )	Preisgr. A150 (m <sup>2</sup> )	Preisgr. A169 (m <sup>2</sup> )	Preisgr. A233 (m <sup>2</sup> )	Preisgr. A306 (m <sup>2</sup> )	ocker mittel
701-2025H <sup>1</sup>	702-2025H <sup>1</sup>	705-2025H	710-2025H	703-2025H <sup>1/4</sup>	552025-341550HK <sup>1/4</sup>	552025-352010HK <sup>1/4</sup>	2
Preisgr. A349 (m <sup>2</sup> )	Preisgr. A245 (m <sup>2</sup> )	Preisgr. A169 (m <sup>2</sup> )	Preisgr. A150 (m <sup>2</sup> )	Preisgr. A169 (m <sup>2</sup> )	Preisgr. A233 (m <sup>2</sup> )	Preisgr. A306 (m <sup>2</sup> )	ocker dunkel
701-2026H <sup>1</sup>	702-2026H <sup>1</sup>	705-2026H	710-2026H	703-2026H <sup>1</sup>	552026-341550HK <sup>1</sup>	552026-352010HK <sup>1</sup>	2
Preisgr. A349 (m <sup>2</sup> )	Preisgr. A245 (m <sup>2</sup> )	Preisgr. A169 (m <sup>2</sup> )	Preisgr. A150 (m <sup>2</sup> )	Preisgr. A169 (m <sup>2</sup> )	Preisgr. A233 (m <sup>2</sup> )	Preisgr. A306 (m <sup>2</sup> )	lachs aktiv
701-2027H <sup>1</sup>	702-2027H <sup>1</sup>	705-2027H	710-2027H	703-2027H <sup>1</sup>	552027-341550HK <sup>1</sup>	552027-352010HK <sup>1</sup>	4
Preisgr. A349 (m <sup>2</sup> )	Preisgr. A245 (m <sup>2</sup> )	Preisgr. A169 (m <sup>2</sup> )	Preisgr. A150 (m <sup>2</sup> )	Preisgr. A169 (m <sup>2</sup> )	Preisgr. A233 (m <sup>2</sup> )	Preisgr. A306 (m <sup>2</sup> )	lachs hell
701-2028H <sup>1</sup>	702-2028H <sup>1</sup>	705-2028H	710-2028H	703-2028H <sup>1</sup>	552028-341550HK <sup>1</sup>	552028-352010HK <sup>1</sup>	3
Preisgr. A349 (m <sup>2</sup> )	Preisgr. A245 (m <sup>2</sup> )	Preisgr. A169 (m <sup>2</sup> )	Preisgr. A150 (m <sup>2</sup> )	Preisgr. A169 (m <sup>2</sup> )	Preisgr. A233 (m <sup>2</sup> )	Preisgr. A306 (m <sup>2</sup> )	lachs mittel
701-2029H <sup>1</sup>	702-2029H <sup>1</sup>	705-2029H	710-2029H	703-2029H <sup>1</sup>	552029-341550HK <sup>1</sup>	552029-352010HK <sup>1</sup>	2
Preisgr. A349 (m <sup>2</sup> )	Preisgr. A245 (m <sup>2</sup> )	Preisgr. A169 (m <sup>2</sup> )	Preisgr. A150 (m <sup>2</sup> )	Preisgr. A169 (m <sup>2</sup> )	Preisgr. A233 (m <sup>2</sup> )	Preisgr. A306 (m <sup>2</sup> )	lachs dunkel
701-2030H <sup>1</sup>	702-2030H <sup>1</sup>	705-2030H	710-2030H	703-2030H <sup>1</sup>	552030-341550HK <sup>1</sup>	552030-352010HK <sup>1</sup>	2
Preisgr. A349 (m <sup>2</sup> )	Preisgr. A245 (m <sup>2</sup> )	Preisgr. A169 (m <sup>2</sup> )	Preisgr. A150 (m <sup>2</sup> )	Preisgr. A169 (m <sup>2</sup> )	Preisgr. A233 (m <sup>2</sup> )	Preisgr. A306 (m <sup>2</sup> )	oxidrot aktiv
701-2031H <sup>1</sup>	702-2031H <sup>1</sup>	705-2031H	710-2031H	703-2031H <sup>1</sup>	552031-341550HK <sup>1</sup>	552031-352010HK <sup>1</sup>	4
Preisgr. A349 (m <sup>2</sup> )	Preisgr. A245 (m <sup>2</sup> )	Preisgr. A169 (m <sup>2</sup> )	Preisgr. A150 (m <sup>2</sup> )	Preisgr. A169 (m <sup>2</sup> )	Preisgr. A233 (m <sup>2</sup> )	Preisgr. A306 (m <sup>2</sup> )	oxidrot hell
701-2032H <sup>1</sup>	702-2032H <sup>1</sup>	705-2032H	710-2032H	703-2032H <sup>1</sup>	552032-341550HK <sup>1</sup>	552032-352010HK <sup>1</sup>	3
Preisgr. A349 (m <sup>2</sup> )	Preisgr. A245 (m <sup>2</sup> )	Preisgr. A169 (m <sup>2</sup> )	Preisgr. A150 (m <sup>2</sup> )	Preisgr. A169 (m <sup>2</sup> )	Preisgr. A233 (m <sup>2</sup> )	Preisgr. A306 (m <sup>2</sup> )	oxidrot mittel
701-2033H <sup>1</sup>	702-2033H <sup>1</sup>	705-2033H	710-2033H	703-2033H <sup>1</sup>	552033-341550HK <sup>1</sup>	552033-352010HK <sup>1</sup>	2
Preisgr. A349 (m <sup>2</sup> )	Preisgr. A245 (m <sup>2</sup> )	Preisgr. A169 (m <sup>2</sup> )	Preisgr. A150 (m <sup>2</sup> )	Preisgr. A169 (m <sup>2</sup> )	Preisgr. A233 (m <sup>2</sup> )	Preisgr. A306 (m <sup>2</sup> )	oxidrot dunkel
701-2034H <sup>1</sup>	702-2034H <sup>1</sup>	705-2034H	710-2034H	703-2034H <sup>1</sup>	552034-341550HK <sup>1</sup>	552034-352010HK <sup>1</sup>	2
Preisgr. A349 (m <sup>2</sup> )	Preisgr. A245 (m <sup>2</sup> )	Preisgr. A169 (m <sup>2</sup> )	Preisgr. A150 (m <sup>2</sup> )	Preisgr. A169 (m <sup>2</sup> )	Preisgr. A233 (m <sup>2</sup> )	Preisgr. A306 (m <sup>2</sup> )	steingrau aktiv
701-2035H <sup>1</sup>	702-2035H <sup>1</sup>	705-2035H	710-2035H	703-2035H	552035-341550HK	552035-352010HK	4
Preisgr. A349 (m <sup>2</sup> )	Preisgr. A245 (m <sup>2</sup> )	Preisgr. A169 (m <sup>2</sup> )	Preisgr. A150 (m <sup>2</sup> )	Preisgr. A150 (m <sup>2</sup> )	Preisgr. A205 (m <sup>2</sup> )	Preisgr. A277 (m <sup>2</sup> )	steingrau hell
701-2036H <sup>1</sup>	702-2036H	705-2036H	710-2036H	703-2036H <sup>1</sup>	552036-341550HK <sup>1</sup>	552036-352010HK <sup>1</sup>	3
Preisgr. A349 (m <sup>2</sup> )	Preisgr. A245 (m <sup>2</sup> )	Preisgr. A169 (m <sup>2</sup> )	Preisgr. A150 (m <sup>2</sup> )	Preisgr. A169 (m <sup>2</sup> )	Preisgr. A233 (m <sup>2</sup> )	Preisgr. A306 (m <sup>2</sup> )	steingrau mittel
701-2037H <sup>1</sup>	702-2037H <sup>1</sup>	705-2037H	710-2037H	703-2037H <sup>1</sup>	552037-341550HK <sup>1</sup>	552037-352010HK <sup>1</sup>	2
Preisgr. A349 (m <sup>2</sup> )	Preisgr. A245 (m <sup>2</sup> )	Preisgr. A169 (m <sup>2</sup> )	Preisgr. A150 (m <sup>2</sup> )	Preisgr. A169 (m <sup>2</sup> )	Preisgr. A233 (m <sup>2</sup> )	Preisgr. A306 (m <sup>2</sup> )	steingrau dunkel
701-2038H <sup>1</sup>	702-2038H <sup>1</sup>	705-2038H	710-2038H	703-2038H <sup>1</sup>	552038-341550HK <sup>1</sup>	552038-352010HK <sup>1</sup>	2
Preisgr. A349 (m <sup>2</sup> )	Preisgr. A245 (m <sup>2</sup> )	Preisgr. A169 (m <sup>2</sup> )	Preisgr. A150 (m <sup>2</sup> )	Preisgr. A169 (m <sup>2</sup> )	Preisgr. A233 (m <sup>2</sup> )	Preisgr. A306 (m <sup>2</sup> )	sandgrau aktiv
701-2039H <sup>1</sup>	702-2039H <sup>1</sup>	705-2039H	710-2039H	703-2039H	552039-341550HK	552039-352010HK	4
Preisgr. A349 (m <sup>2</sup> )	Preisgr. A245 (m <sup>2</sup> )	Preisgr. A169 (m <sup>2</sup> )	Preisgr. A150 (m <sup>2</sup> )	Preisgr. A150 (m <sup>2</sup> )	Preisgr. A205 (m <sup>2</sup> )	Preisgr. A277 (m <sup>2</sup> )	sandgrau hell
701-2040H <sup>1</sup>	702-2040H	705-2040H	710-2040H	703-2040H <sup>1</sup>	552040-341550HK <sup>1</sup>	552040-352010HK <sup>1</sup>	3
Preisgr. A349 (m <sup>2</sup> )	Preisgr. A245 (m <sup>2</sup> )	Preisgr. A169 (m <sup>2</sup> )	Preisgr. A150 (m <sup>2</sup> )	Preisgr. A169 (m <sup>2</sup> )	Preisgr. A233 (m <sup>2</sup> )	Preisgr. A306 (m <sup>2</sup> )	sandgrau mittel
							2
							sandgrau dunkel

<sup>1</sup> Auftragsfertigung: Rückgabe und/oder Stornierung bestellter Ware nicht möglich.

<sup>2</sup> Auf Anfrage können auch definierte Farbverläufe und Mosaikbilder geliefert werden.

<sup>3</sup> Überglasierte Kanten anteilsmäßig im Bogen

<sup>4</sup> Produktionsbedingte Farbabweichung zum Standard ist möglich.

<sup>5</sup> rektifiziert



Duschassensystem: siehe Serie Plural non-slip, S. 257 ff

Boden-/Wandfliesen

15 x 15 cm



20 x 20 cm



20 x 40 cm



25 x 50 cm<sup>3</sup>



30 x 30 cm<sup>3</sup>



30 x 60 cm<sup>3</sup>



50 x 100 cm<sup>3</sup>

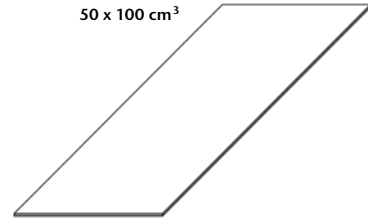

Formatnummer				342550HK	730	760	352050HK
Nennmaß - cm/in	15 x 15 / 6 x 6	20 x 20 / 8 x 8	20 x 40 / 8 x 16	25 x 50 / 10 x 20	30 x 30 / 12 x 12	30 x 60 / 12 x 24	50 x 100 / 20 x 40
Herstellmaß	147 x 147 x 6,5 mm	197 x 197 x 6,5 mm	197 x 397 x 6,5 mm	247 x 497 x 8 mm	297 x 297 x 8 mm	297 x 597 x 8 mm	497 x 997 x 8 mm
Oberfläche	eben, OP-geeig.	eben, OP-geeig.	eben, OP-geeig.	eben, seidenmatt	eben, seidenmatt	eben, seidenmatt	eben, seidenmatt
m <sup>2</sup> - Stück	44,000	25,000	12,500	8,000	11,111	5,556	2,000
m <sup>2</sup> - kg	13,816	13,875	14,100	17,040	17,222	17,413	18,080
Paket - Stück	44	25	16	9	14	6	2
Paket - m <sup>2</sup>	1,000	1,000	1,280	1,125	1,260	1,080	1,000
Paket - kg	13,816	13,875	18,048	19,170	21,700	18,804	18,080
Palette - m <sup>2</sup>	80,000	72,000	72,960	40,500	52,921	43,197	52,000
Palette - kg	1.105,280	999,000	1.028,736	690,120	911,410	752,242	940,160
Produktnorm	Blb	Blb	Blb	Alb	Alb	Alb	Alb
Belastung	1 - 2	1 - 2	1 - 2	1 - 2	1 - 2	1 - 2	1 - 2
gelb aktiv	2 <b>715-2017H<sup>1</sup></b> Preisgr. A139 (m <sup>2</sup> )	<b>720-2017H</b> Preisgr. A119 (m <sup>2</sup> )	<b>740-2017H<sup>1</sup></b> Preisgr. A169 (m <sup>2</sup> )	<b>552017-342550HK<sup>2</sup></b> Preisgr. A177 (m <sup>2</sup> )	<b>730-2017H<sup>1/2</sup></b> Preisgr. A209 (m <sup>2</sup> )	<b>760-2017H<sup>1/2</sup></b> Preisgr. A209 (m <sup>2</sup> )	<b>552017-352050HK<sup>1/2</sup></b> Preisgr. A233 (m <sup>2</sup> )
gelb hell	4 <b>715-2018H</b> Preisgr. A119 (m <sup>2</sup> )	<b>720-2018H</b> Preisgr. A119 (m <sup>2</sup> )	<b>740-2018H</b> Preisgr. A150 (m <sup>2</sup> )	<b>552018-342550HK</b> Preisgr. A177 (m <sup>2</sup> )	<b>730-2018H<sup>1</sup></b> Preisgr. A209 (m <sup>2</sup> )	<b>760-2018H<sup>1</sup></b> Preisgr. A209 (m <sup>2</sup> )	<b>552018-352050HK<sup>1</sup></b> Preisgr. A233 (m <sup>2</sup> )
gelb mittel	3 <b>715-2019H<sup>1</sup></b> Preisgr. A139 (m <sup>2</sup> )	<b>720-2019H<sup>1</sup></b> Preisgr. A139 (m <sup>2</sup> )	<b>740-2019H<sup>1</sup></b> Preisgr. A169 (m <sup>2</sup> )	<b>552019-342550HK</b> Preisgr. A177 (m <sup>2</sup> )	<b>730-2019H<sup>1</sup></b> Preisgr. A209 (m <sup>2</sup> )	<b>760-2019H<sup>1</sup></b> Preisgr. A209 (m <sup>2</sup> )	<b>552019-352050HK<sup>1</sup></b> Preisgr. A233 (m <sup>2</sup> )
gelb dunkel	2 <b>715-2020H<sup>1</sup></b> Preisgr. A139 (m <sup>2</sup> )	<b>720-2020H<sup>1</sup></b> Preisgr. A139 (m <sup>2</sup> )	<b>740-2020H<sup>1</sup></b> Preisgr. A169 (m <sup>2</sup> )	<b>552020-342550HK<sup>2</sup></b> Preisgr. A177 (m <sup>2</sup> )	<b>730-2020H<sup>1/2</sup></b> Preisgr. A209 (m <sup>2</sup> )	<b>760-2020H<sup>1/2</sup></b> Preisgr. A209 (m <sup>2</sup> )	<b>552020-352050HK<sup>1/2</sup></b> Preisgr. A233 (m <sup>2</sup> )
ocker aktiv	2 <b>715-2021H<sup>1</sup></b> Preisgr. A139 (m <sup>2</sup> )	<b>720-2021H<sup>1</sup></b> Preisgr. A139 (m <sup>2</sup> )	<b>740-2021H<sup>1</sup></b> Preisgr. A169 (m <sup>2</sup> )	<b>552021-342550HK<sup>2</sup></b> Preisgr. A177 (m <sup>2</sup> )	<b>730-2021H<sup>1/2</sup></b> Preisgr. A209 (m <sup>2</sup> )	<b>760-2021H<sup>1/2</sup></b> Preisgr. A209 (m <sup>2</sup> )	<b>552021-352050HK<sup>1/2</sup></b> Preisgr. A233 (m <sup>2</sup> )
ocker hell	4 <b>715-2022H</b> Preisgr. A119 (m <sup>2</sup> )	<b>720-2022H</b> Preisgr. A119 (m <sup>2</sup> )	<b>740-2022H</b> Preisgr. A150 (m <sup>2</sup> )	<b>552022-342550HK</b> Preisgr. A177 (m <sup>2</sup> )	<b>730-2022H<sup>1</sup></b> Preisgr. A209 (m <sup>2</sup> )	<b>760-2022H<sup>1</sup></b> Preisgr. A209 (m <sup>2</sup> )	<b>552022-352050HK<sup>1</sup></b> Preisgr. A233 (m <sup>2</sup> )
ocker mittel	3 <b>715-2023H<sup>1</sup></b> Preisgr. A139 (m <sup>2</sup> )	<b>720-2023H<sup>1</sup></b> Preisgr. A139 (m <sup>2</sup> )	<b>740-2023H<sup>1</sup></b> Preisgr. A169 (m <sup>2</sup> )	<b>552023-342550HK</b> Preisgr. A177 (m <sup>2</sup> )	<b>730-2023H<sup>1</sup></b> Preisgr. A209 (m <sup>2</sup> )	<b>760-2023H<sup>1</sup></b> Preisgr. A209 (m <sup>2</sup> )	<b>552023-352050HK<sup>1</sup></b> Preisgr. A233 (m <sup>2</sup> )
ocker dunkel	2 <b>715-2024H<sup>1</sup></b> Preisgr. A139 (m <sup>2</sup> )	<b>720-2024H<sup>1</sup></b> Preisgr. A139 (m <sup>2</sup> )	<b>740-2024H<sup>1</sup></b> Preisgr. A169 (m <sup>2</sup> )	<b>552024-342550HK</b> Preisgr. A177 (m <sup>2</sup> )	<b>730-2024H<sup>1</sup></b> Preisgr. A209 (m <sup>2</sup> )	<b>760-2024H<sup>1</sup></b> Preisgr. A209 (m <sup>2</sup> )	<b>552024-352050HK<sup>1</sup></b> Preisgr. A233 (m <sup>2</sup> )
lachs aktiv	2 <b>715-2025H<sup>1</sup></b> Preisgr. A139 (m <sup>2</sup> )	<b>720-2025H<sup>1</sup></b> Preisgr. A139 (m <sup>2</sup> )	<b>740-2025H<sup>1</sup></b> Preisgr. A169 (m <sup>2</sup> )	<b>552025-342550HK<sup>2</sup></b> Preisgr. A177 (m <sup>2</sup> )	<b>730-2025H<sup>1/2</sup></b> Preisgr. A209 (m <sup>2</sup> )	<b>760-2025H<sup>1/2</sup></b> Preisgr. A209 (m <sup>2</sup> )	<b>552025-352050HK<sup>1/2</sup></b> Preisgr. A233 (m <sup>2</sup> )
lachs hell	4 <b>715-2026H</b> Preisgr. A119 (m <sup>2</sup> )	<b>720-2026H<sup>1</sup></b> Preisgr. A139 (m <sup>2</sup> )	<b>740-2026H<sup>1</sup></b> Preisgr. A169 (m <sup>2</sup> )	<b>552026-342550HK</b> Preisgr. A177 (m <sup>2</sup> )	<b>730-2026H<sup>1</sup></b> Preisgr. A209 (m <sup>2</sup> )	<b>760-2026H<sup>1</sup></b> Preisgr. A209 (m <sup>2</sup> )	<b>552026-352050HK<sup>1</sup></b> Preisgr. A233 (m <sup>2</sup> )
lachs mittel	3 <b>715-2027H</b> Preisgr. A119 (m <sup>2</sup> )	<b>720-2027H</b> Preisgr. A119 (m <sup>2</sup> )	<b>740-2027H</b> Preisgr. A150 (m <sup>2</sup> )	<b>552027-342550HK</b> Preisgr. A177 (m <sup>2</sup> )	<b>730-2027H<sup>1</sup></b> Preisgr. A209 (m <sup>2</sup> )	<b>760-2027H<sup>1</sup></b> Preisgr. A209 (m <sup>2</sup> )	<b>552027-352050HK<sup>1</sup></b> Preisgr. A233 (m <sup>2</sup> )
lachs dunkel	2 <b>715-2028H<sup>1</sup></b> Preisgr. A139 (m <sup>2</sup> )	<b>720-2028H<sup>1</sup></b> Preisgr. A139 (m <sup>2</sup> )	<b>740-2028H<sup>1</sup></b> Preisgr. A169 (m <sup>2</sup> )	<b>552028-342550HK</b> Preisgr. A177 (m <sup>2</sup> )	<b>730-2028H<sup>1</sup></b> Preisgr. A209 (m <sup>2</sup> )	<b>760-2028H<sup>1</sup></b> Preisgr. A209 (m <sup>2</sup> )	<b>552028-352050HK<sup>1</sup></b> Preisgr. A233 (m <sup>2</sup> )
oxidrot aktiv	2 <b>715-2029H<sup>1</sup></b> Preisgr. A139 (m <sup>2</sup> )	<b>720-2029H<sup>1</sup></b> Preisgr. A139 (m <sup>2</sup> )	<b>740-2029H<sup>1</sup></b> Preisgr. A169 (m <sup>2</sup> )	<b>552029-342550HK</b> Preisgr. A177 (m <sup>2</sup> )	<b>730-2029H<sup>1</sup></b> Preisgr. A209 (m <sup>2</sup> )	<b>760-2029H<sup>1</sup></b> Preisgr. A209 (m <sup>2</sup> )	<b>552029-352050HK<sup>1</sup></b> Preisgr. A233 (m <sup>2</sup> )
oxidrot hell	4 <b>715-2030H<sup>1</sup></b> Preisgr. A139 (m <sup>2</sup> )	<b>720-2030H<sup>1</sup></b> Preisgr. A139 (m <sup>2</sup> )	<b>740-2030H<sup>1</sup></b> Preisgr. A169 (m <sup>2</sup> )	<b>552030-342550HK</b> Preisgr. A177 (m <sup>2</sup> )	<b>730-2030H<sup>1</sup></b> Preisgr. A209 (m <sup>2</sup> )	<b>760-2030H<sup>1</sup></b> Preisgr. A209 (m <sup>2</sup> )	<b>552030-352050HK<sup>1</sup></b> Preisgr. A233 (m <sup>2</sup> )
oxidrot mittel	3 <b>715-2031H</b> Preisgr. A119 (m <sup>2</sup> )	<b>720-2031H</b> Preisgr. A119 (m <sup>2</sup> )	<b>740-2031H</b> Preisgr. A150 (m <sup>2</sup> )	<b>552031-342550HK</b> Preisgr. A177 (m <sup>2</sup> )	<b>730-2031H<sup>1</sup></b> Preisgr. A209 (m <sup>2</sup> )	<b>760-2031H<sup>1</sup></b> Preisgr. A209 (m <sup>2</sup> )	<b>552031-352050HK<sup>1</sup></b> Preisgr. A233 (m <sup>2</sup> )
oxidrot dunkel	2 <b>715-2032H<sup>1</sup></b> Preisgr. A139 (m <sup>2</sup> )	<b>720-2032H<sup>1</sup></b> Preisgr. A139 (m <sup>2</sup> )	<b>740-2032H<sup>1</sup></b> Preisgr. A169 (m <sup>2</sup> )	<b>552032-342550HK</b> Preisgr. A177 (m <sup>2</sup> )	<b>730-2032H<sup>1</sup></b> Preisgr. A209 (m <sup>2</sup> )	<b>760-2032H<sup>1</sup></b> Preisgr. A209 (m <sup>2</sup> )	<b>552032-352050HK<sup>1</sup></b> Preisgr. A233 (m <sup>2</sup> )
steingrau aktiv	2 <b>715-2033H<sup>1</sup></b> Preisgr. A139 (m <sup>2</sup> )	<b>720-2033H<sup>1</sup></b> Preisgr. A139 (m <sup>2</sup> )	<b>740-2033H<sup>1</sup></b> Preisgr. A169 (m <sup>2</sup> )	<b>552033-342550HK</b> Preisgr. A177 (m <sup>2</sup> )	<b>730-2033H<sup>1</sup></b> Preisgr. A209 (m <sup>2</sup> )	<b>760-2033H<sup>1</sup></b> Preisgr. A209 (m <sup>2</sup> )	<b>552033-352050HK<sup>1</sup></b> Preisgr. A233 (m <sup>2</sup> )
steingrau hell	4 <b>715-2034H<sup>1</sup></b> Preisgr. A139 (m <sup>2</sup> )	<b>720-2034H<sup>1</sup></b> Preisgr. A139 (m <sup>2</sup> )	<b>740-2034H<sup>1</sup></b> Preisgr. A169 (m <sup>2</sup> )	<b>552034-342550HK</b> Preisgr. A177 (m <sup>2</sup> )	<b>730-2034H<sup>1</sup></b> Preisgr. A209 (m <sup>2</sup> )	<b>760-2034H<sup>1</sup></b> Preisgr. A209 (m <sup>2</sup> )	<b>552034-352050HK<sup>1</sup></b> Preisgr. A233 (m <sup>2</sup> )
steingrau mittel	3 <b>715-2035H<sup>1</sup></b> Preisgr. A139 (m <sup>2</sup> )	<b>720-2035H<sup>1</sup></b> Preisgr. A139 (m <sup>2</sup> )	<b>740-2035H<sup>1</sup></b> Preisgr. A169 (m <sup>2</sup> )	<b>552035-342550HK</b> Preisgr. A177 (m <sup>2</sup> )	<b>730-2035H</b> Preisgr. A177 (m <sup>2</sup> )	<b>760-2035H</b> Preisgr. A177 (m <sup>2</sup> )	<b>552035-352050HK</b> Preisgr. A205 (m <sup>2</sup> )
steingrau dunkel	2 <b>715-2036H</b> Preisgr. A119 (m <sup>2</sup> )	<b>720-2036H</b> Preisgr. A119 (m <sup>2</sup> )	<b>740-2036H</b> Preisgr. A150 (m <sup>2</sup> )	<b>552036-342550HK</b> Preisgr. A177 (m <sup>2</sup> )	<b>730-2036H<sup>1</sup></b> Preisgr. A209 (m <sup>2</sup> )	<b>760-2036H<sup>1</sup></b> Preisgr. A209 (m <sup>2</sup> )	<b>552036-352050HK<sup>1</sup></b> Preisgr. A233 (m <sup>2</sup> )
sandgrau aktiv	2 <b>715-2037H<sup>1</sup></b> Preisgr. A139 (m <sup>2</sup> )	<b>720-2037H<sup>1</sup></b> Preisgr. A139 (m <sup>2</sup> )	<b>740-2037H<sup>1</sup></b> Preisgr. A169 (m <sup>2</sup> )	<b>552037-342550HK</b> Preisgr. A177 (m <sup>2</sup> )	<b>730-2037H<sup>1</sup></b> Preisgr. A209 (m <sup>2</sup> )	<b>760-2037H<sup>1</sup></b> Preisgr. A209 (m <sup>2</sup> )	<b>552037-352050HK<sup>1</sup></b> Preisgr. A233 (m <sup>2</sup> )
sandgrau hell	4 <b>715-2038H</b> Preisgr. A119 (m <sup>2</sup> )	<b>720-2038H</b> Preisgr. A119 (m <sup>2</sup> )	<b>740-2038H</b> Preisgr. A150 (m <sup>2</sup> )	<b>552038-342550HK</b> Preisgr. A177 (m <sup>2</sup> )	<b>730-2038H<sup>1</sup></b> Preisgr. A209 (m <sup>2</sup> )	<b>760-2038H<sup>1</sup></b> Preisgr. A209 (m <sup>2</sup> )	<b>552038-352050HK<sup>1</sup></b> Preisgr. A233 (m <sup>2</sup> )
sandgrau mittel	3 <b>715-2039H</b> Preisgr. A119 (m <sup>2</sup> )	<b>720-2039H</b> Preisgr. A119 (m <sup>2</sup> )	<b>740-2039H</b> Preisgr. A150 (m <sup>2</sup> )	<b>552039-342550HK</b> Preisgr. A177 (m <sup>2</sup> )	<b>730-2039H</b> Preisgr. A177 (m <sup>2</sup> )	<b>760-2039H</b> Preisgr. A177 (m <sup>2</sup> )	<b>552039-352050HK</b> Preisgr. A205 (m <sup>2</sup> )
sandgrau dunkel	2 <b>715-2040H</b> Preisgr. A119 (m <sup>2</sup> )	<b>720-2040H</b> Preisgr. A119 (m <sup>2</sup> )	<b>740-2040H<sup>1</sup></b> Preisgr. A169 (m <sup>2</sup> )	<b>552040-342550HK</b> Preisgr. A177 (m <sup>2</sup> )	<b>730-2040H<sup>1</sup></b> Preisgr. A209 (m <sup>2</sup> )	<b>760-2040H<sup>1</sup></b> Preisgr. A209 (m <sup>2</sup> )	<b>552040-352050HK<sup>1</sup></b> Preisgr. A233 (m <sup>2</sup> )



<sup>1</sup> Auftragsfertigung: Rückgabe und/oder Stornierung bestellter Ware nicht möglich.



<sup>3</sup> rektifiziert

<sup>2</sup> Produktionsbedingte Farbabweichung zum Standard ist möglich.

Mosaik

10 x 10 cm<sup>1</sup>



Mosaik, rückseitig  
thermoplastisch verklebt  
Bogen: 297 x 297 mm



						10 x 10 / 4 x 4	Beanspruchungsgruppe	Nennmaß - cm/in
						97 x 97 x 6,5 mm		Herstellmaß
						eben, OP-geeig.		Oberfläche
						11 Bögen		m <sup>2</sup> - Stück
						13,101		m <sup>2</sup> - kg
						11 Bögen		Paket - Stück
						1,000		Paket - m <sup>2</sup>
						13,101		Paket - kg
						64,000		Palette - m <sup>2</sup>
						838,464		Palette - kg
						Bib	Produktnorm	
						1 - 2	Belastung	
						<b>710-2504H</b>	3	
						Preisgr. A177 (m <sup>2</sup> )		tiefanthrazit
						<b>710-2508H</b>	3	
						Preisgr. A177 (m <sup>2</sup> )		tiefblau
						<b>710-2512H</b>	3	
						Preisgr. A177 (m <sup>2</sup> )		tiefgrün
						<b>710-2516H</b>	4	
						Preisgr. A177 (m <sup>2</sup> )		tiefgelb
						<b>710-2520H</b>	4	
						Preisgr. A177 (m <sup>2</sup> )		tieforange
						<b>710-2524H</b>	3	
						Preisgr. A177 (m <sup>2</sup> )		tiefrot

<sup>1</sup> Überglasierte Kanten  
anteilmäßig im Bogen



Kehlsockel

Innenecke zu  
Kehlsockel<sup>1</sup>

Außenecke zu  
Kehlsockel<sup>1</sup>

10 x 10 cm<sup>1</sup>



Nennmaß - cm/in	10 x 10 / 4 x 4					
Herstellmaß	100 x 97 x 6,5 mm	100 x 18 x 6,5 mm	100 x 18 x 6,5 mm			
Oberfläche	eben, seidenmatt	eben, seidenmatt	eben, seidenmatt			
m - Stück	10,000					
m/St. - kg	1,500/m	0,030/Stück	0,030/Stück			
Paket - Stück	40	40	30			
Paket - m	4,000					
Paket - kg	6,000					
Palette - m						
Palette - kg						
Produktnorm	Bib	Bib	Bib			
neutral 10 (aktivweiß)	4 <b>763-2120H</b> Preisgr. A416 (St.)	<b>759-2120H</b> Preisgr. A430 (St.)	<b>761-2120H</b> Preisgr. A430 (St.)			
neutral 9 (weißgrau)	4	<b>759-2119H</b> Preisgr. A430 (St.)	<b>761-2119H</b> Preisgr. A430 (St.)			
neutral 8 (lichtgrau)	4 <b>763-2118H</b> Preisgr. A416 (St.)	<b>759-2118H</b> Preisgr. A430 (St.)	<b>761-2118H</b> Preisgr. A430 (St.)			
neutral 7 (kieselgrau)	4	<b>759-2117H</b> Preisgr. A430 (St.)	<b>761-2117H</b> Preisgr. A430 (St.)			
neutral 5 (basaltgrau)	3 <b>763-2115H</b> Preisgr. A416 (St.)	<b>759-2115H</b> Preisgr. A430 (St.)	<b>761-2115H</b> Preisgr. A430 (St.)			
neutral 3 (asphaltschwarz)	3	<b>759-2113H</b> Preisgr. A430 (St.)	<b>761-2113H</b> Preisgr. A430 (St.)			
neutral 1 (tiefschwarz)	1 <b>763-2111H</b> Preisgr. A430 (St.)	<b>759-2111H</b> Preisgr. A430 (St.)	<b>761-2111H</b> Preisgr. A430 (St.)			
azur aktiv	2	<b>759-2001H</b> Preisgr. A430 (St.)	<b>761-2001H</b> Preisgr. A430 (St.)			
azur hell	4	<b>759-2002H</b> Preisgr. A430 (St.)	<b>761-2002H</b> Preisgr. A430 (St.)			
azur mittel	3 <b>763-2003H</b> Preisgr. A416 (St.)	<b>759-2003H</b> Preisgr. A430 (St.)	<b>761-2003H</b> Preisgr. A430 (St.)			
azur dunkel	2	<b>759-2004H</b> Preisgr. A430 (St.)	<b>761-2004H</b> Preisgr. A430 (St.)			
blau hell	4	<b>759-2006H</b> Preisgr. A430 (St.)	<b>761-2006H</b> Preisgr. A430 (St.)			
blau mittel	3	<b>759-2007H</b> Preisgr. A430 (St.)	<b>761-2007H</b> Preisgr. A430 (St.)			
blau dunkel	2	<b>759-2008H</b> Preisgr. A430 (St.)	<b>761-2008H</b> Preisgr. A430 (St.)			
türkis mittel	3	<b>759-2011H</b> Preisgr. A430 (St.)	<b>761-2011H</b> Preisgr. A430 (St.)			
grün mittel	3	<b>759-2015H</b> Preisgr. A430 (St.)	<b>761-2015H</b> Preisgr. A430 (St.)			
grün dunkel	2	<b>759-2016H</b> Preisgr. A430 (St.)	<b>761-2016H</b> Preisgr. A430 (St.)			
gelb mittel	3	<b>759-2019H</b> Preisgr. A430 (St.)	<b>761-2019H</b> Preisgr. A430 (St.)			
ocker mittel	3	<b>759-2023H</b> Preisgr. A430 (St.)	<b>761-2023H</b> Preisgr. A430 (St.)			
lachs mittel	3	<b>759-2027H</b> Preisgr. A430 (St.)	<b>761-2027H</b> Preisgr. A430 (St.)			
oxidrot mittel	3	<b>759-2031H</b> Preisgr. A430 (St.)	<b>761-2031H</b> Preisgr. A430 (St.)			
steingrau hell	4 <b>763-2034H</b> Preisgr. A416 (St.)	<b>759-2034H</b> Preisgr. A430 (St.)	<b>761-2034H</b> Preisgr. A430 (St.)			
steingrau dunkel	2 <b>763-2036H</b> Preisgr. A416 (St.)	<b>759-2036H</b> Preisgr. A430 (St.)	<b>761-2036H</b> Preisgr. A430 (St.)			
sandgrau aktiv	2 <b>763-2037H</b> Preisgr. A416 (St.)	<b>759-2037H</b> Preisgr. A430 (St.)	<b>761-2037H</b> Preisgr. A430 (St.)			
sandgrau dunkel	2 <b>763-2040H</b> Preisgr. A416 (St.)	<b>759-2040H</b> Preisgr. A430 (St.)	<b>761-2040H</b> Preisgr. A430 (St.)			

<sup>1</sup> Details siehe S. 477



Duschassensystem: siehe Serie Plural non-slip, S. 257 ff



Projekt: Explorer Hotel / Standort: St. Johann, Österreich / Architekt: Camp Innenarchitektur / Serie: Plural / Foto: Roland Reuter, Absam





Projekt: Gisela Schule / Standort: Passau, Deutschland / Architekt: Feigel, Huber, Dumps /  
Serie: Plural non-slip / Foto: Michael Christian Peters







neutral 10 (aktivweiß)



azur dunkel



azur mittel



azur hell



azur aktiv



neutral 9 (weißgrau)



blau dunkel



blau mittel



blau hell



blau aktiv



neutral 8 (lichtgrau)



türkis dunkel



türkis mittel



türkis hell



türkis aktiv



neutral 7 (kieselgrau)



grün dunkel



grün mittel



grün hell



grün aktiv



neutral 6 (perlgrau)



gelb dunkel



gelb mittel



gelb hell



gelb aktiv



neutral 5 (basaltgrau)



ocker dunkel



ocker mittel



ocker hell



ocker aktiv



neutral 4 (graphitschwarz)



lachs dunkel



lachs mittel



lachs hell



lachs aktiv



neutral 3 (asphaltschwarz)



oxidrot dunkel



oxidrot mittel



oxidrot hell



oxidrot aktiv



neutral 2 (anthrazit)



steingrau dunkel



steingrau mittel



steingrau hell



steingrau aktiv



neutral 1 (tiefschwarz)



sandgrau dunkel



sandgrau mittel



sandgrau hell



sandgrau aktiv



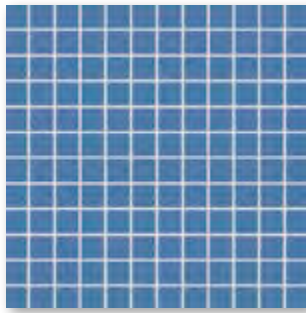

Mosaik 2,5 x 2,5 cm



Kehlsockel, trittsicher  
10 x 10 cm



Duschtassensystem Ecke,  
trittsicher, 10 x 10 cm



Innenecke  
eben



Außenecke  
eben



Duschtassensystem Läufer  
trittsicher, 10 x 10 cm

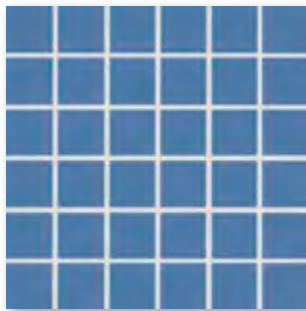

Mosaik 5 x 5 cm



Mosaik 10 x 10 cm

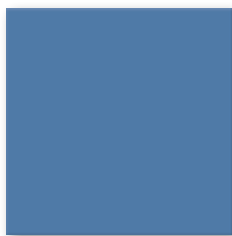

Bodenfliese  
20 x 20 cm

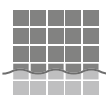

Rückseitig thermoplastisch verklebte Mosaik von AGROB BUCHTAL sind nicht nur im Trockenbereich, sondern auch bedenkenlos im Unterwasserbereich (z. B. Schwimmbecken/Whirlpool) sowie im dauernassbelasteten Bereich (z. B. Beckenumgänge/Duschen) einsetzbar.

Mosaik

Wand-/Bodenfliesen

2,5 x 2,5 cm



Mosaik, rückseitig  
thermoplastisch verklebt  
Bogen: 297 x 297 mm

5 x 5 cm



Mosaik, rückseitig  
thermoplastisch verklebt  
Bogen: 297 x 297 mm

10 x 10 cm



Mosaik, rückseitig  
thermoplastisch verklebt  
Bogen: 297 x 297 mm

20 x 20 cm



Nennmaß - cm/in	2,5 x 2,5 / 1 x 1	5 x 5 / 2 x 2	10 x 10 / 4 x 4	20 x 20 / 8 x 8			
Herstellmaß	23 x 23 x 6,5 mm	47 x 47 x 6,5 mm	97 x 97 x 6,5 mm	197 x 197 x 6,5 mm			
Oberfläche	eben, matt	eben, matt	eben, matt	eben, matt			
m <sup>2</sup> - Stück	11 Bögen	11 Bögen	11 Bögen	25,000			
m <sup>2</sup> - kg	12,100	12,331	13,101	13,875			
Paket - Stück	11 Bögen	11 Bögen	11 Bögen	25			
Paket - m <sup>2</sup>	1,000	1,000	1,000	1,000			
Paket - kg	12,100	12,331	13,101	13,875			
Palette - m <sup>2</sup>	48,000	64,000	64,000	72,000			
Palette - kg	580,800	789,184	838,464	999,000			
Produktnorm	Bib	Bib	Bib	Bib			
Trittsicherheit	R10/B	R10/B	R10/B	R10/B			
Belastung	1 - 2	1 - 2	1 - 2	1 - 2			
neutral 10 (aktivweiß)	4 <b>902-2120H</b> Preisgr. <b>A216</b> (m <sup>2</sup> )	<b>905-2120H</b> Preisgr. <b>A169</b> (m <sup>2</sup> )	<b>910-2120H</b> Preisgr. <b>A157</b> (m <sup>2</sup> )	<b>920-2120H</b> Preisgr. <b>A125</b> (m <sup>2</sup> )			
neutral 9 (weißgrau)	4 <b>902-2119H<sup>1</sup></b> Preisgr. <b>A271</b> (m <sup>2</sup> )	<b>905-2119H<sup>1</sup></b> Preisgr. <b>A241</b> (m <sup>2</sup> )	<b>910-2119H</b> Preisgr. <b>A184</b> (m <sup>2</sup> )	<b>920-2119H<sup>1</sup></b> Preisgr. <b>A177</b> (m <sup>2</sup> )			
neutral 8 (lichtgrau)	4 <b>902-2118H</b> Preisgr. <b>A216</b> (m <sup>2</sup> )	<b>905-2118H</b> Preisgr. <b>A169</b> (m <sup>2</sup> )	<b>910-2118H</b> Preisgr. <b>A157</b> (m <sup>2</sup> )	<b>920-2118H</b> Preisgr. <b>A125</b> (m <sup>2</sup> )			
neutral 7 (kieselgrau)	4 <b>902-2117H<sup>1</sup></b> Preisgr. <b>A271</b> (m <sup>2</sup> )	<b>905-2117H<sup>1</sup></b> Preisgr. <b>A241</b> (m <sup>2</sup> )	<b>910-2117H</b> Preisgr. <b>A184</b> (m <sup>2</sup> )	<b>920-2117H<sup>1</sup></b> Preisgr. <b>A177</b> (m <sup>2</sup> )			
neutral 6 (perlgrau)	3 <b>902-2116H<sup>1</sup></b> Preisgr. <b>A271</b> (m <sup>2</sup> )	<b>905-2116H<sup>1</sup></b> Preisgr. <b>A241</b> (m <sup>2</sup> )	<b>910-2116H<sup>1</sup></b> Preisgr. <b>A216</b> (m <sup>2</sup> )	<b>920-2116H<sup>1</sup></b> Preisgr. <b>A177</b> (m <sup>2</sup> )			
neutral 5 (basaltgrau)	3 <b>902-2115H<sup>1</sup></b> Preisgr. <b>A271</b> (m <sup>2</sup> )	<b>905-2115H<sup>1</sup></b> Preisgr. <b>A241</b> (m <sup>2</sup> )	<b>910-2115H</b> Preisgr. <b>A184</b> (m <sup>2</sup> )	<b>920-2115H</b> Preisgr. <b>A157</b> (m <sup>2</sup> )			
neutral 4 (graphitschwarz)	3 <b>902-2114H<sup>1</sup></b> Preisgr. <b>A271</b> (m <sup>2</sup> )	<b>905-2114H<sup>1</sup></b> Preisgr. <b>A241</b> (m <sup>2</sup> )	<b>910-2114H</b> Preisgr. <b>A184</b> (m <sup>2</sup> )	<b>920-2114H</b> Preisgr. <b>A157</b> (m <sup>2</sup> )			
neutral 3 (asphaltschwarz)	3 <b>902-2113H<sup>1</sup></b> Preisgr. <b>A271</b> (m <sup>2</sup> )	<b>905-2113H<sup>1</sup></b> Preisgr. <b>A241</b> (m <sup>2</sup> )	<b>910-2113H</b> Preisgr. <b>A184</b> (m <sup>2</sup> )	<b>920-2113H<sup>1</sup></b> Preisgr. <b>A177</b> (m <sup>2</sup> )			
neutral 2 (anthrazit)	2 <b>902-2112H<sup>1</sup></b> Preisgr. <b>A271</b> (m <sup>2</sup> )	<b>905-2112H<sup>1</sup></b> Preisgr. <b>A241</b> (m <sup>2</sup> )	<b>910-2112H</b> Preisgr. <b>A184</b> (m <sup>2</sup> )	<b>920-2112H</b> Preisgr. <b>A157</b> (m <sup>2</sup> )			
neutral 1 (tiefschwarz)	1 <b>902-2111H</b> Preisgr. <b>A239</b> (m <sup>2</sup> )	<b>905-2111H</b> Preisgr. <b>A192</b> (m <sup>2</sup> )	<b>910-2111H</b> Preisgr. <b>A184</b> (m <sup>2</sup> )	<b>920-2111H</b> Preisgr. <b>A157</b> (m <sup>2</sup> )			
azur aktiv	2 <b>902-2001H<sup>1</sup></b> Preisgr. <b>A271</b> (m <sup>2</sup> )	<b>905-2001H<sup>1</sup></b> Preisgr. <b>A241</b> (m <sup>2</sup> )	<b>910-2001H</b> Preisgr. <b>A184</b> (m <sup>2</sup> )	<b>920-2001H<sup>1</sup></b> Preisgr. <b>A177</b> (m <sup>2</sup> )			
azur hell	4 <b>902-2002H<sup>1</sup></b> Preisgr. <b>A271</b> (m <sup>2</sup> )	<b>905-2002H<sup>1</sup></b> Preisgr. <b>A241</b> (m <sup>2</sup> )	<b>910-2002H</b> Preisgr. <b>A184</b> (m <sup>2</sup> )	<b>920-2002H<sup>1</sup></b> Preisgr. <b>A177</b> (m <sup>2</sup> )			
azur mittel	3 <b>902-2003H</b> Preisgr. <b>A239</b> (m <sup>2</sup> )	<b>905-2003H</b> Preisgr. <b>A192</b> (m <sup>2</sup> )	<b>910-2003H</b> Preisgr. <b>A184</b> (m <sup>2</sup> )	<b>920-2003H</b> Preisgr. <b>A157</b> (m <sup>2</sup> )			
azur dunkel	2 <b>902-2004H</b> Preisgr. <b>A239</b> (m <sup>2</sup> )	<b>905-2004H<sup>1</sup></b> Preisgr. <b>A241</b> (m <sup>2</sup> )	<b>910-2004H</b> Preisgr. <b>A184</b> (m <sup>2</sup> )	<b>920-2004H</b> Preisgr. <b>A157</b> (m <sup>2</sup> )			
blau aktiv	2 <b>902-2005H<sup>1</sup></b> Preisgr. <b>A271</b> (m <sup>2</sup> )	<b>905-2005H<sup>1</sup></b> Preisgr. <b>A241</b> (m <sup>2</sup> )	<b>910-2005H<sup>1</sup></b> Preisgr. <b>A216</b> (m <sup>2</sup> )	<b>920-2005H<sup>1</sup></b> Preisgr. <b>A177</b> (m <sup>2</sup> )			
blau hell	4 <b>902-2006H<sup>1</sup></b> Preisgr. <b>A271</b> (m <sup>2</sup> )	<b>905-2006H<sup>1</sup></b> Preisgr. <b>A241</b> (m <sup>2</sup> )	<b>910-2006H</b> Preisgr. <b>A184</b> (m <sup>2</sup> )	<b>920-2006H<sup>1</sup></b> Preisgr. <b>A177</b> (m <sup>2</sup> )			
blau mittel	3 <b>902-2007H<sup>1</sup></b> Preisgr. <b>A271</b> (m <sup>2</sup> )	<b>905-2007H<sup>1</sup></b> Preisgr. <b>A241</b> (m <sup>2</sup> )	<b>910-2007H</b> Preisgr. <b>A184</b> (m <sup>2</sup> )	<b>920-2007H</b> Preisgr. <b>A157</b> (m <sup>2</sup> )			
blau dunkel	2 <b>902-2008H</b> Preisgr. <b>A239</b> (m <sup>2</sup> )	<b>905-2008H</b> Preisgr. <b>A192</b> (m <sup>2</sup> )	<b>910-2008H</b> Preisgr. <b>A184</b> (m <sup>2</sup> )	<b>920-2008H</b> Preisgr. <b>A157</b> (m <sup>2</sup> )			
türkis aktiv	2 <b>902-2009H<sup>1</sup></b> Preisgr. <b>A271</b> (m <sup>2</sup> )	<b>905-2009H<sup>1</sup></b> Preisgr. <b>A241</b> (m <sup>2</sup> )	<b>910-2009H<sup>1</sup></b> Preisgr. <b>A216</b> (m <sup>2</sup> )	<b>920-2009H<sup>1</sup></b> Preisgr. <b>A177</b> (m <sup>2</sup> )			
türkis hell	4 <b>902-2010H<sup>1</sup></b> Preisgr. <b>A271</b> (m <sup>2</sup> )	<b>905-2010H<sup>1</sup></b> Preisgr. <b>A241</b> (m <sup>2</sup> )	<b>910-2010H<sup>1</sup></b> Preisgr. <b>A216</b> (m <sup>2</sup> )	<b>920-2010H<sup>1</sup></b> Preisgr. <b>A177</b> (m <sup>2</sup> )			
türkis mittel	3 <b>902-2011H<sup>1</sup></b> Preisgr. <b>A271</b> (m <sup>2</sup> )	<b>905-2011H<sup>1</sup></b> Preisgr. <b>A241</b> (m <sup>2</sup> )	<b>910-2011H</b> Preisgr. <b>A184</b> (m <sup>2</sup> )	<b>920-2011H</b> Preisgr. <b>A157</b> (m <sup>2</sup> )			
türkis dunkel	2 <b>902-2012H<sup>1</sup></b> Preisgr. <b>A271</b> (m <sup>2</sup> )	<b>905-2012H<sup>1</sup></b> Preisgr. <b>A241</b> (m <sup>2</sup> )	<b>910-2012H<sup>1</sup></b> Preisgr. <b>A216</b> (m <sup>2</sup> )	<b>920-2012H<sup>1</sup></b> Preisgr. <b>A177</b> (m <sup>2</sup> )			
grün aktiv	2 <b>902-2013H<sup>1</sup></b> Preisgr. <b>A271</b> (m <sup>2</sup> )	<b>905-2013H<sup>1</sup></b> Preisgr. <b>A241</b> (m <sup>2</sup> )	<b>910-2013H<sup>1</sup></b> Preisgr. <b>A216</b> (m <sup>2</sup> )	<b>920-2013H<sup>1</sup></b> Preisgr. <b>A177</b> (m <sup>2</sup> )			
grün hell	4 <b>902-2014H<sup>1</sup></b> Preisgr. <b>A271</b> (m <sup>2</sup> )	<b>905-2014H</b> Preisgr. <b>A192</b> (m <sup>2</sup> )	<b>910-2014H<sup>1</sup></b> Preisgr. <b>A216</b> (m <sup>2</sup> )	<b>920-2014H<sup>1</sup></b> Preisgr. <b>A177</b> (m <sup>2</sup> )			
grün mittel	3 <b>902-2015H<sup>1</sup></b> Preisgr. <b>A271</b> (m <sup>2</sup> )	<b>905-2015H<sup>1</sup></b> Preisgr. <b>A241</b> (m <sup>2</sup> )	<b>910-2015H</b> Preisgr. <b>A184</b> (m <sup>2</sup> )	<b>920-2015H</b> Preisgr. <b>A157</b> (m <sup>2</sup> )			
grün dunkel	2 <b>902-2016H<sup>1</sup></b> Preisgr. <b>A271</b> (m <sup>2</sup> )	<b>905-2016H<sup>1</sup></b> Preisgr. <b>A241</b> (m <sup>2</sup> )	<b>910-2016H</b> Preisgr. <b>A184</b> (m <sup>2</sup> )	<b>920-2016H</b> Preisgr. <b>A157</b> (m <sup>2</sup> )			



<sup>1</sup> Auftragsfertigung: Rückgabe und/oder Stornierung bestellter Ware nicht möglich.

Kehlsockel    Innenecke zu Kehlsockel<sup>1</sup>    Außenecke zu Kehlsockel<sup>1</sup>    Duschtassensystem

10 x 10 cm<sup>1/2</sup>



10 x 10 cm<sup>1</sup>



10 x 10 cm<sup>1</sup>



		Läufer			Ecke		Beanspruchungsgruppe	Nennmaß - cm/in
	10 x 10 / 4 x 4	100 x 18 x 6,5 mm	100 x 18 x 6,5 mm	10 x 10 / 4 x 4	10 x 10 / 4 x 4	97 x 97 x 6,5 mm		
	100 x 97 x 6,5 mm	100 x 18 x 6,5 mm	100 x 18 x 6,5 mm	97 x 97 x 6,5 mm	97 x 97 x 6,5 mm		Herstellmaß	
	eben, matt	eben, matt	eben, matt	eben, matt	eben, matt		Oberfläche	
	10,000			10,000			m - Stück	
	1,500/m	0,030/Stück	0,030/Stück	1,700/m	0,170/Stück		m/St. - kg	
	40	40	30	16	4		Paket - Stück	
	4,000			1,600			Paket - kg	
	6,000			2,720	0,680		Palette - m	
							Palette - kg	
	Bib	Bib	Bib	Bib	Bib		Produktnorm	
	R10/B			R10/B	R10/B		Trittsicherheit	
	<b>764-2120H</b>	<b>759-2120H</b>	<b>761-2120H</b>	<b>785-2120H</b>	<b>786-2120H</b>	4	neutral 10	
	Preisgr. A418 (St.)	Preisgr. A430 (St.)	Preisgr. A430 (St.)	Preisgr. A428 (St.)	Preisgr. A455 (St.)		(aktivweiß)	
	<b>764-2119H</b>	<b>759-2119H</b>	<b>761-2119H</b>	<b>785-2119H</b>	<b>786-2119H</b>	4	neutral 9	
	Preisgr. A418 (St.)	Preisgr. A430 (St.)	Preisgr. A430 (St.)	Preisgr. A428 (St.)	Preisgr. A455 (St.)		(weißgrau)	
	<b>764-2118H</b>	<b>759-2118H</b>	<b>761-2118H</b>	<b>785-2118H</b>	<b>786-2118H</b>	4	neutral 8	
	Preisgr. A418 (St.)	Preisgr. A430 (St.)	Preisgr. A430 (St.)	Preisgr. A428 (St.)	Preisgr. A455 (St.)		(lichtgrau)	
	<b>764-2117H</b>	<b>759-2117H</b>	<b>761-2117H</b>	<b>785-2117H</b>	<b>786-2117H</b>	4	neutral 7	
	Preisgr. A418 (St.)	Preisgr. A430 (St.)	Preisgr. A430 (St.)	Preisgr. A428 (St.)	Preisgr. A455 (St.)		(kieselgrau)	
	<b>764-2115H</b>	<b>759-2115H</b>	<b>761-2115H</b>	<b>785-2115H</b>	<b>786-2115H</b>	3	neutral 5	
	Preisgr. A418 (St.)	Preisgr. A430 (St.)	Preisgr. A430 (St.)	Preisgr. A428 (St.)	Preisgr. A455 (St.)		(basaltgrau)	
	<b>764-2113H</b>	<b>759-2113H</b>	<b>761-2113H</b>	<b>785-2113H</b>	<b>786-2113H</b>	3	neutral 3	
	Preisgr. A418 (St.)	Preisgr. A430 (St.)	Preisgr. A430 (St.)	Preisgr. A428 (St.)	Preisgr. A455 (St.)		(asphaltschwarz)	
	<b>764-2111H</b>	<b>759-2111H</b>	<b>761-2111H</b>	<b>785-2111H</b>	<b>786-2111H</b>	1	neutral 1	
	Preisgr. A418 (St.)	Preisgr. A430 (St.)	Preisgr. A430 (St.)	Preisgr. A428 (St.)	Preisgr. A455 (St.)		(tiefschwarz)	
	<b>764-2001H</b>	<b>759-2001H</b>	<b>761-2001H</b>	<b>785-2001H</b>	<b>786-2001H</b>	2	azur aktiv	
	Preisgr. A418 (St.)	Preisgr. A430 (St.)	Preisgr. A430 (St.)	Preisgr. A428 (St.)	Preisgr. A455 (St.)			
	<b>764-2002H</b>	<b>759-2002H</b>	<b>761-2002H</b>	<b>785-2002H</b>	<b>786-2002H</b>	4	azur hell	
	Preisgr. A418 (St.)	Preisgr. A430 (St.)	Preisgr. A430 (St.)	Preisgr. A428 (St.)	Preisgr. A455 (St.)			
	<b>764-2003H</b>	<b>759-2003H</b>	<b>761-2003H</b>	<b>785-2003H</b>	<b>786-2003H</b>	3	azur mittel	
	Preisgr. A418 (St.)	Preisgr. A430 (St.)	Preisgr. A430 (St.)	Preisgr. A428 (St.)	Preisgr. A455 (St.)			
	<b>764-2004H</b>	<b>759-2004H</b>	<b>761-2004H</b>	<b>785-2004H</b>	<b>786-2004H</b>	2	azur dunkel	
	Preisgr. A418 (St.)	Preisgr. A430 (St.)	Preisgr. A430 (St.)	Preisgr. A428 (St.)	Preisgr. A455 (St.)			
	<b>764-2006H</b>	<b>759-2006H</b>	<b>761-2006H</b>	<b>785-2006H</b>	<b>786-2006H</b>	4	blau hell	
	Preisgr. A418 (St.)	Preisgr. A430 (St.)	Preisgr. A430 (St.)	Preisgr. A428 (St.)	Preisgr. A455 (St.)			
	<b>764-2007H</b>	<b>759-2007H</b>	<b>761-2007H</b>	<b>785-2007H</b>	<b>786-2007H</b>	3	blau mittel	
	Preisgr. A418 (St.)	Preisgr. A430 (St.)	Preisgr. A430 (St.)	Preisgr. A428 (St.)	Preisgr. A455 (St.)			
	<b>764-2008H</b>	<b>759-2008H</b>	<b>761-2008H</b>	<b>785-2008H</b>	<b>786-2008H</b>	2	blau dunkel	
	Preisgr. A418 (St.)	Preisgr. A430 (St.)	Preisgr. A430 (St.)	Preisgr. A428 (St.)	Preisgr. A455 (St.)			
	<b>764-2011H</b>	<b>759-2011H</b>	<b>761-2011H</b>	<b>785-2011H</b>	<b>786-2011H</b>	3	türkis mittel	
	Preisgr. A418 (St.)	Preisgr. A430 (St.)	Preisgr. A430 (St.)	Preisgr. A428 (St.)	Preisgr. A455 (St.)			
	<b>764-2015H</b>	<b>759-2015H</b>	<b>761-2015H</b>	<b>785-2015H</b>	<b>786-2015H</b>	3	grün mittel	
	Preisgr. A418 (St.)	Preisgr. A430 (St.)	Preisgr. A430 (St.)	Preisgr. A428 (St.)	Preisgr. A455 (St.)			
	<b>764-2016H</b>	<b>759-2016H</b>	<b>761-2016H</b>	<b>785-2016H</b>	<b>786-2016H</b>	2	grün dunkel	
	Preisgr. A418 (St.)	Preisgr. A430 (St.)	Preisgr. A430 (St.)	Preisgr. A428 (St.)	Preisgr. A455 (St.)			

<sup>1</sup> Details siehe S. 475 ff



Mosaik

Wand-/Bodenfliesen

2,5 x 2,5 cm

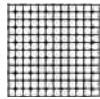

Mosaik, rückseitig  
thermoplastisch verklebt  
Bogen: 297 x 297 mm

5 x 5 cm



Mosaik, rückseitig  
thermoplastisch verklebt  
Bogen: 297 x 297 mm

10 x 10 cm



Mosaik, rückseitig  
thermoplastisch verklebt  
Bogen: 297 x 297 mm

20 x 20 cm



Nennmaß - cm/in	2,5 x 2,5 / 1 x 1	5 x 5 / 2 x 2	10 x 10 / 4 x 4	20 x 20 / 8 x 8			
Herstellmaß	23 x 23 x 6,5 mm	47 x 47 x 6,5 mm	97 x 97 x 6,5 mm	197 x 197 x 6,5 mm			
Oberfläche	eben, matt	eben, matt	eben, matt	eben, matt			
m <sup>2</sup> - Stück	11 Bögen	11 Bögen	11 Bögen	25,000			
m <sup>2</sup> - kg	12,100	12,331	13,101	13,875			
Paket - Stück	11 Bögen	11 Bögen	11 Bögen	25			
Paket - m <sup>2</sup>	1,000	1,000	1,000	1,000			
Paket - kg	12,100	12,331	13,101	13,875			
Palette - m <sup>2</sup>	48,000	64,000	64,000	72,000			
Palette - kg	580,800	789,184	838,464	999,000			
Produktnorm	Bib	Bib	Bib	Bib			
Trittsicherheit	R10/B	R10/B	R10/B	R10/B			
Belastung	1 - 2	1 - 2	1 - 2	1 - 2			
gelb aktiv	2 902-2017H <sup>1</sup> Preisgr. A271 (m <sup>2</sup> )	905-2017H <sup>1</sup> Preisgr. A241 (m <sup>2</sup> )	910-2017H <sup>1</sup> Preisgr. A216 (m <sup>2</sup> )	920-2017H <sup>1</sup> Preisgr. A177 (m <sup>2</sup> )			
gelb hell	4 902-2018H <sup>1</sup> Preisgr. A271 (m <sup>2</sup> )	905-2018H <sup>1</sup> Preisgr. A241 (m <sup>2</sup> )	910-2018H <sup>1</sup> Preisgr. A216 (m <sup>2</sup> )	920-2018H <sup>1</sup> Preisgr. A177 (m <sup>2</sup> )			
gelb mittel	3 902-2019H <sup>1</sup> Preisgr. A271 (m <sup>2</sup> )	905-2019H <sup>1</sup> Preisgr. A241 (m <sup>2</sup> )	910-2019H Preisgr. A184 (m <sup>2</sup> )	920-2019H Preisgr. A157 (m <sup>2</sup> )			
gelb dunkel	2 902-2020H <sup>1</sup> Preisgr. A271 (m <sup>2</sup> )	905-2020H <sup>1</sup> Preisgr. A241 (m <sup>2</sup> )	910-2020H <sup>1</sup> Preisgr. A216 (m <sup>2</sup> )	920-2020H <sup>1</sup> Preisgr. A177 (m <sup>2</sup> )			
ocker aktiv	2 902-2021H <sup>1</sup> Preisgr. A271 (m <sup>2</sup> )	905-2021H <sup>1</sup> Preisgr. A241 (m <sup>2</sup> )	910-2021H <sup>1</sup> Preisgr. A216 (m <sup>2</sup> )	920-2021H <sup>1</sup> Preisgr. A177 (m <sup>2</sup> )			
ocker hell	4 902-2022H <sup>1</sup> Preisgr. A271 (m <sup>2</sup> )	905-2022H <sup>1</sup> Preisgr. A241 (m <sup>2</sup> )	910-2022H Preisgr. A184 (m <sup>2</sup> )	920-2022H <sup>1</sup> Preisgr. A177 (m <sup>2</sup> )			
ocker mittel	3 902-2023H <sup>1</sup> Preisgr. A271 (m <sup>2</sup> )	905-2023H <sup>1</sup> Preisgr. A241 (m <sup>2</sup> )	910-2023H Preisgr. A184 (m <sup>2</sup> )	920-2023H Preisgr. A157 (m <sup>2</sup> )			
ocker dunkel	2 902-2024H <sup>1</sup> Preisgr. A271 (m <sup>2</sup> )	905-2024H <sup>1</sup> Preisgr. A241 (m <sup>2</sup> )	910-2024H <sup>1</sup> Preisgr. A216 (m <sup>2</sup> )	920-2024H <sup>1</sup> Preisgr. A177 (m <sup>2</sup> )			
lachs aktiv	2 902-2025H <sup>1</sup> Preisgr. A271 (m <sup>2</sup> )	905-2025H <sup>1</sup> Preisgr. A241 (m <sup>2</sup> )	910-2025H <sup>1</sup> Preisgr. A216 (m <sup>2</sup> )	920-2025H <sup>1</sup> Preisgr. A177 (m <sup>2</sup> )			
lachs hell	4 902-2026H <sup>1</sup> Preisgr. A271 (m <sup>2</sup> )	905-2026H <sup>1</sup> Preisgr. A241 (m <sup>2</sup> )	910-2026H <sup>1</sup> Preisgr. A216 (m <sup>2</sup> )	920-2026H <sup>1</sup> Preisgr. A177 (m <sup>2</sup> )			
lachs mittel	3 902-2027H <sup>1</sup> Preisgr. A271 (m <sup>2</sup> )	905-2027H <sup>1</sup> Preisgr. A192 (m <sup>2</sup> )	910-2027H Preisgr. A184 (m <sup>2</sup> )	920-2027H Preisgr. A157 (m <sup>2</sup> )			
lachs dunkel	2 902-2028H <sup>1</sup> Preisgr. A271 (m <sup>2</sup> )	905-2028H <sup>1</sup> Preisgr. A241 (m <sup>2</sup> )	910-2028H <sup>1</sup> Preisgr. A216 (m <sup>2</sup> )	920-2028H Preisgr. A157 (m <sup>2</sup> )			
oxidrot aktiv	2 902-2029H <sup>1</sup> Preisgr. A271 (m <sup>2</sup> )	905-2029H Preisgr. A192 (m <sup>2</sup> )	910-2029H <sup>1</sup> Preisgr. A216 (m <sup>2</sup> )	920-2029H <sup>1</sup> Preisgr. A177 (m <sup>2</sup> )			
oxidrot hell	4 902-2030H <sup>1</sup> Preisgr. A271 (m <sup>2</sup> )	905-2030H <sup>1</sup> Preisgr. A241 (m <sup>2</sup> )	910-2030H <sup>1</sup> Preisgr. A216 (m <sup>2</sup> )	920-2030H <sup>1</sup> Preisgr. A177 (m <sup>2</sup> )			
oxidrot mittel	3 902-2031H <sup>1</sup> Preisgr. A271 (m <sup>2</sup> )	905-2031H <sup>1</sup> Preisgr. A241 (m <sup>2</sup> )	910-2031H Preisgr. A184 (m <sup>2</sup> )	920-2031H Preisgr. A157 (m <sup>2</sup> )			
oxidrot dunkel	2 902-2032H <sup>1</sup> Preisgr. A271 (m <sup>2</sup> )	905-2032H <sup>1</sup> Preisgr. A241 (m <sup>2</sup> )	910-2032H <sup>1</sup> Preisgr. A216 (m <sup>2</sup> )	920-2032H <sup>1</sup> Preisgr. A177 (m <sup>2</sup> )			
steingrau aktiv	2 902-2033H <sup>1</sup> Preisgr. A271 (m <sup>2</sup> )	905-2033H <sup>1</sup> Preisgr. A241 (m <sup>2</sup> )	910-2033H Preisgr. A184 (m <sup>2</sup> )	920-2033H <sup>1</sup> Preisgr. A177 (m <sup>2</sup> )			
steingrau hell	4 902-2034H <sup>1</sup> Preisgr. A271 (m <sup>2</sup> )	905-2034H <sup>1</sup> Preisgr. A241 (m <sup>2</sup> )	910-2034H Preisgr. A184 (m <sup>2</sup> )	920-2034H <sup>1</sup> Preisgr. A177 (m <sup>2</sup> )			
steingrau mittel	3 902-2035H <sup>1</sup> Preisgr. A271 (m <sup>2</sup> )	905-2035H <sup>1</sup> Preisgr. A241 (m <sup>2</sup> )	910-2035H Preisgr. A184 (m <sup>2</sup> )	920-2035H Preisgr. A177 (m <sup>2</sup> )			
steingrau dunkel	2 902-2036H Preisgr. A239 (m <sup>2</sup> )	905-2036H Preisgr. A192 (m <sup>2</sup> )	910-2036H Preisgr. A184 (m <sup>2</sup> )	920-2036H Preisgr. A157 (m <sup>2</sup> )			
sandgrau aktiv	2 902-2037H <sup>1</sup> Preisgr. A271 (m <sup>2</sup> )	905-2037H <sup>1</sup> Preisgr. A241 (m <sup>2</sup> )	910-2037H Preisgr. A184 (m <sup>2</sup> )	920-2037H <sup>1</sup> Preisgr. A177 (m <sup>2</sup> )			
sandgrau hell	4 902-2038H <sup>1</sup> Preisgr. A271 (m <sup>2</sup> )	905-2038H Preisgr. A192 (m <sup>2</sup> )	910-2038H Preisgr. A184 (m <sup>2</sup> )	920-2038H Preisgr. A157 (m <sup>2</sup> )			
sandgrau mittel	3 902-2039H <sup>1</sup> Preisgr. A271 (m <sup>2</sup> )	905-2039H Preisgr. A192 (m <sup>2</sup> )	910-2039H Preisgr. A184 (m <sup>2</sup> )	920-2039H Preisgr. A157 (m <sup>2</sup> )			
sandgrau dunkel	2 902-2040H Preisgr. A239 (m <sup>2</sup> )	905-2040H Preisgr. A192 (m <sup>2</sup> )	910-2040H Preisgr. A184 (m <sup>2</sup> )	920-2040H Preisgr. A157 (m <sup>2</sup> )			



<sup>1</sup> Auftragsfertigung: Rückgabe und/oder Stormierung bestellter Ware nicht möglich.

Kehlsockel    Innenecke zu Kehlsockel<sup>1</sup>    Außenecke zu Kehlsockel<sup>1</sup>    Duschtassensystem

10 x 10 cm<sup>1</sup>



10 x 10 cm<sup>1</sup>



10 x 10 cm<sup>1</sup>



		Läufer			Ecke		Beanspruchungsgruppe	Nennmaß - cm/in Herstellmaß Oberfläche m - Stück m/St. - kg Paket - Stück Paket - m Paket - kg Palette - m Palette - kg Produktnorm Trittsicherheit
	10 x 10 / 4 x 4	100 x 18 x 6,5 mm	100 x 18 x 6,5 mm	100 x 18 x 6,5 mm	10 x 10 / 4 x 4	10 x 10 / 4 x 4		
	100 x 97 x 6,5 mm eben, matt 10,000 1,500/m 40 4,000 6,000	eben, matt 0,030/Stück 40	eben, matt 0,030/Stück 30	eben, matt 1,700/m 16 1,600 2,720	eben, matt 0,170/Stück 4 0,680			
	Blb R10/B	Blb	Blb	Blb R10/B	Blb R10/B			
	<b>764-2019H</b> Preisgr. A418 (St.)	<b>759-2019H</b> Preisgr. A430 (St.)	<b>761-2019H</b> Preisgr. A430 (St.)	<b>785-2019H</b> Preisgr. A428 (St.)	<b>786-2019H</b> Preisgr. A455 (St.)	3	gelb mittel	
	<b>764-2023H</b> Preisgr. A418 (St.)	<b>759-2023H</b> Preisgr. A430 (St.)	<b>761-2023H</b> Preisgr. A430 (St.)	<b>785-2023H</b> Preisgr. A428 (St.)	<b>786-2023H</b> Preisgr. A455 (St.)	3	ocker mittel	
	<b>764-2027H</b> Preisgr. A418 (St.)	<b>759-2027H</b> Preisgr. A430 (St.)	<b>761-2027H</b> Preisgr. A430 (St.)	<b>785-2027H</b> Preisgr. A428 (St.)	<b>786-2027H</b> Preisgr. A455 (St.)	3	lachs mittel	
	<b>764-2031H</b> Preisgr. A418 (St.)	<b>759-2031H</b> Preisgr. A430 (St.)	<b>761-2031H</b> Preisgr. A430 (St.)	<b>785-2031H</b> Preisgr. A428 (St.)	<b>786-2031H</b> Preisgr. A455 (St.)	3	oxidrot mittel	
	<b>764-2034H</b> Preisgr. A418 (St.)	<b>759-2034H</b> Preisgr. A430 (St.)	<b>761-2034H</b> Preisgr. A430 (St.)	<b>785-2034H</b> Preisgr. A428 (St.)	<b>786-2034H</b> Preisgr. A455 (St.)	4	steingrau hell	
	<b>764-2036H</b> Preisgr. A418 (St.)	<b>759-2036H</b> Preisgr. A430 (St.)	<b>761-2036H</b> Preisgr. A430 (St.)	<b>785-2036H</b> Preisgr. A428 (St.)	<b>786-2036H</b> Preisgr. A455 (St.)	2	steingrau dunkel	
	<b>764-2037H</b> Preisgr. A418 (St.)	<b>759-2037H</b> Preisgr. A430 (St.)	<b>761-2037H</b> Preisgr. A430 (St.)	<b>785-2037H</b> Preisgr. A428 (St.)	<b>786-2037H</b> Preisgr. A455 (St.)	2	sandgrau aktiv	
	<b>764-2040H</b> Preisgr. A418 (St.)	<b>759-2040H</b> Preisgr. A430 (St.)	<b>761-2040H</b> Preisgr. A430 (St.)	<b>785-2040H</b> Preisgr. A428 (St.)	<b>786-2040H</b> Preisgr. A455 (St.)	2	sandgrau dunkel	

<sup>1</sup> Details siehe Seite 475ff



# 260 PLURAL UNGLASIERT

Projekt: Hauswirtschaftsschule / Standort: Sankt Gallen, Schweiz / Architekt: Architekturbüro Daniel Cavelti /  
Serie: Plural unglasiert / Foto: Adriano Faragulo







R10/B R11/C



blau dunkel



grün dunkel



ocker mittel



steingrau aktiv



sandweiß



sandgrau mittel



sandgrau dunkel



braun mittel



grau mittel



sandbeige mittel



neutral 1 (tiefschwarz)



neutral 3 (asphaltschwarz)



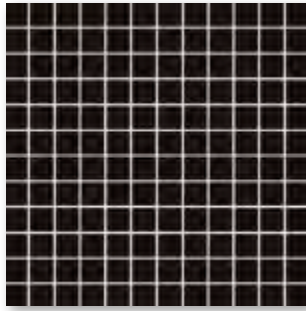

Mosaik, eben, matt, R10/B  
2,5 x 2,5 cm



Bodenfliese, eben, matt, R10/B  
15 x 15 cm



Kehlsockel, eben, matt  
10 x 10 cm



Bodenfliese, reliefiert, matt, R11/C  
15 x 15 cm



Duschtassensystem Ecke,  
eben, matt, 10 x 10 cm

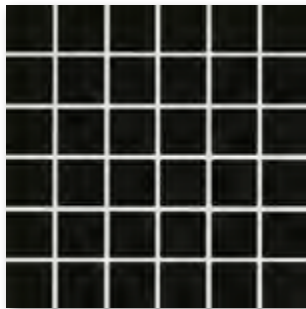

Mosaik, eben, matt, R10/B  
5 x 5 cm



Bodenfliese, eben, matt, R10/B  
20 x 20 cm



Duschtassensystem Läufer  
eben, matt, 10 x 10 cm

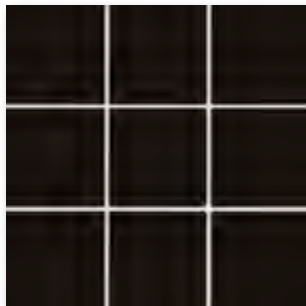

Mosaik, eben, matt, R10/B  
10 x 10 cm

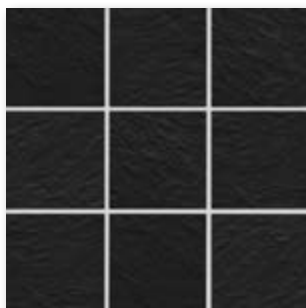

Mosaik, reliefiert, matt, R11/C  
10 x 10 cm

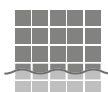

Rückseitig thermoplastisch verklebte Mosaik von AGROB BUCHTAL sind nicht nur im Trockenbereich, sondern auch bedenkenlos im Unterwasserbereich (z. B. Schwimmbecken/Whirlpool) sowie im dauernassbelasteten Bereich (z. B. Beckenumgänge/Duschen) einsetzbar.

## Mosaik

2,5 x 2,5 cm



Mosaik, rückseitig  
thermoplastisch verklebt  
Bogen: 297 x 297 mm

5 x 5 cm



Mosaik, rückseitig  
thermoplastisch verklebt  
Bogen: 297 x 297 mm

10 x 10 cm



Mosaik, rückseitig  
thermoplastisch verklebt  
Bogen: 297 x 297 mm

10 x 10 cm



Mosaik, rückseitig  
thermoplastisch verklebt  
Bogen: 297 x 297 mm

## Bodenfliesen

15 x 15 cm



15 x 15 cm



Nennmaß - cm/in	2,5 x 2,5 / 1 x 1	5 x 5 / 2 x 2	10 x 10 / 4 x 4	10 x 10 / 4 x 4	15 x 15 / 6 x 6	15 x 15 / 6 x 6	
Herstellmaß	23 x 23 x 6,5 mm	47 x 47 x 6,5 mm	97 x 97 x 6,5 mm	97 x 97 x 6,5 mm	147 x 147 x 6,5 mm	147 x 147 x 6,5 mm	
Oberfläche	eben, matt	eben, matt	eben, matt	reliefiert, matt	eben, matt	reliefiert, matt	
m <sup>2</sup> - Stück	11 Bögen	11 Bögen	11 Bögen	11 Bögen	44,000	44,000	
m <sup>2</sup> - kg	12,100	12,331	13,101	13,101	13,816	13,816	
Paket - Stück	11 Bögen	11 Bögen	11 Bögen	11 Bögen	44	44	
Paket - m <sup>2</sup>	1,000	1,000	1,000	1,000	1,000	1,000	
Paket - kg	12,100	12,331	13,101	13,101	13,816	13,816	
Palette - m <sup>2</sup>	48,000	64,000	64,000	64,000	80,000	80,000	
Palette - kg	580,800	789,184	838,464	838,464	1.105,280	1.105,280	
Produktnorm	Bla	Bla	Bla	Bla	Bla	Bla	
Trittsicherheit	R10/B	R10/B	R10/B	R11/C	R10/B	R11/C	
Belastung	1 - 2	1 - 2	1 - 2	1 - 2	1 - 2	1 - 2	
neutral 3 (asphaltschwarz)	<b>410-2113</b> Preisgr. A177 (m <sup>2</sup> )	<b>610-2113</b> Preisgr. A150 (m <sup>2</sup> )	<b>810-2113</b> Preisgr. A101 (m <sup>2</sup> )	<b>811-2113</b> Preisgr. A139 (m <sup>2</sup> )	<b>812-2113</b> Preisgr. A94 (m <sup>2</sup> )	<b>813-2113</b> Preisgr. A119 (m <sup>2</sup> )	
neutral 1 (tiefschwarz)	<b>410-2111</b> Preisgr. A177 (m <sup>2</sup> )	<b>610-2111</b> Preisgr. A150 (m <sup>2</sup> )	<b>810-2111</b> Preisgr. A101 (m <sup>2</sup> )	<b>811-2111</b> Preisgr. A139 (m <sup>2</sup> )	<b>812-2111</b> Preisgr. A94 (m <sup>2</sup> )	<b>813-2111</b> Preisgr. A119 (m <sup>2</sup> )	
blau dunkel	<b>410-2008</b> Preisgr. A222 (m <sup>2</sup> )	<b>610-2008</b> Preisgr. A184 (m <sup>2</sup> )	<b>810-2008</b> Preisgr. A150 (m <sup>2</sup> )				
grün dunkel		<b>610-2016</b> Preisgr. A184 (m <sup>2</sup> )	<b>810-2016</b> Preisgr. A150 (m <sup>2</sup> )				
ocker mittel	<b>410-2023</b> Preisgr. A222 (m <sup>2</sup> )	<b>610-2023</b> Preisgr. A184 (m <sup>2</sup> )	<b>810-2023</b> Preisgr. A150 (m <sup>2</sup> )				
steingrau aktiv		<b>610-2033</b> Preisgr. A184 (m <sup>2</sup> )	<b>810-2033</b> Preisgr. A150 (m <sup>2</sup> )				
sandweiß	<b>410-2038</b> Preisgr. A177 (m <sup>2</sup> )	<b>610-2038</b> Preisgr. A150 (m <sup>2</sup> )	<b>810-2038</b> Preisgr. A101 (m <sup>2</sup> )	<b>811-2038</b> Preisgr. A139 (m <sup>2</sup> )	<b>812-2038</b> Preisgr. A94 (m <sup>2</sup> )	<b>813-2038</b> Preisgr. A119 (m <sup>2</sup> )	
sandgrau mittel	<b>410-2039</b> Preisgr. A177 (m <sup>2</sup> )	<b>610-2039</b> Preisgr. A150 (m <sup>2</sup> )	<b>810-2039</b> Preisgr. A101 (m <sup>2</sup> )				
sandgrau dunkel	<b>410-2040</b> Preisgr. A177 (m <sup>2</sup> )	<b>610-2040</b> Preisgr. A150 (m <sup>2</sup> )	<b>810-2040</b> Preisgr. A101 (m <sup>2</sup> )				
braun mittel	<b>410-2041</b> Preisgr. A222 (m <sup>2</sup> )	<b>610-2041</b> Preisgr. A184 (m <sup>2</sup> )	<b>810-2041</b> Preisgr. A150 (m <sup>2</sup> )				
grau mittel	<b>410-2042</b> Preisgr. A222 (m <sup>2</sup> )	<b>610-2042</b> Preisgr. A184 (m <sup>2</sup> )	<b>810-2042</b> Preisgr. A150 (m <sup>2</sup> )	<b>811-2042</b> Preisgr. A157 (m <sup>2</sup> )	<b>812-2042</b> Preisgr. A125 (m <sup>2</sup> )	<b>813-2042</b> Preisgr. A150 (m <sup>2</sup> )	
sandbeige mittel	<b>410-2043</b> Preisgr. A222 (m <sup>2</sup> )	<b>610-2043</b> Preisgr. A184 (m <sup>2</sup> )	<b>810-2043</b> Preisgr. A150 (m <sup>2</sup> )				

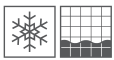

Bodenfliesen Kehlsockel Duschtassensystem

20 x 20 cm



10 x 10 cm



10 x 10 cm<sup>1</sup>



10 x 10 cm<sup>1</sup>



protected

					Läufer	Ecke	
		20 x 20 / 8 x 8	10 x 10 / 4 x 4	10 x 10 / 4 x 4	10 x 10 / 4 x 4	10 x 10 / 4 x 4	Nennmaß - cm/in
		197 x 197 x 6,5 mm	100 x 97 x 6,5 mm	97 x 97 x 6,5 mm	97 x 97 x 6,5 mm	97 x 97 x 6,5 mm	Herstellmaß
		eben, matt	eben, matt	eben, matt	eben, matt	eben, matt	Oberfläche
		25,000/m <sup>2</sup>	10,000/m	10,000/m	10,000/m		m <sup>2</sup> /m - Stück
		13,875/m <sup>2</sup>	1,500/m	1,700/m	1,700/m	0,170/Stück	m <sup>2</sup> /m/St. - kg
		25	40	16	16	4	Paket - Stück
		1,000 m <sup>2</sup>	4,000 m	1,600 m	1,600 m		Paket - m <sup>2</sup> /m
		13,875	6,000	2,720	2,720	0,680	Paket - kg
		72,000					Palette - m <sup>2</sup>
		999,000					Palette - kg
		Bla	Bla	Bla	Bla	Bla	Produktnorm
		R10/B	R10/B	R10/B	R10/B	R10/B	Trittsicherheit
		1 - 2					Belastung
		<b>815-2113</b>	<b>864-2113</b>	<b>885-2113</b>	<b>885-2113</b>	<b>886-2113</b>	neutral 3
		Preisgr. A481 (m <sup>2</sup> )	Preisgr. A419 (St.)	Preisgr. A445 (St.)	Preisgr. A445 (St.)	Preisgr. A475 (St.)	(asphaltschwarz)
		<b>815-2111</b>	<b>864-2111</b>	<b>885-2111</b>	<b>885-2111</b>	<b>886-2111</b>	neutral 1
		Preisgr. A481 (m <sup>2</sup> )	Preisgr. A419 (St.)	Preisgr. A445 (St.)	Preisgr. A445 (St.)	Preisgr. A475 (St.)	(tiefschwarz)
		<b>815-2008</b>	<b>864-2008</b>	<b>885-2008</b>	<b>885-2008</b>	<b>886-2008</b>	blau dunkel
		Preisgr. A119 (m <sup>2</sup> )	Preisgr. A419 (St.)	Preisgr. A445 (St.)	Preisgr. A445 (St.)	Preisgr. A475 (St.)	
			<b>864-2016</b>				grün dunkel
			Preisgr. A419 (St.)				
		<b>815-2023</b>	<b>864-2023</b>	<b>885-2023</b>	<b>885-2023</b>	<b>886-2023</b>	ocker mittel
		Preisgr. A119 (m <sup>2</sup> )	Preisgr. A419 (St.)	Preisgr. A445 (St.)	Preisgr. A445 (St.)	Preisgr. A475 (St.)	
			<b>864-2033</b>				steingrau aktiv
			Preisgr. A419 (St.)				
		<b>815-2038</b>	<b>864-2038</b>	<b>885-2038</b>	<b>885-2038</b>	<b>886-2038</b>	sandweiß
		Preisgr. A481 (m <sup>2</sup> )	Preisgr. A419 (St.)	Preisgr. A445 (St.)	Preisgr. A445 (St.)	Preisgr. A475 (St.)	
		<b>815-2039</b>	<b>864-2039</b>	<b>885-2039</b>	<b>885-2039</b>	<b>886-2039</b>	sandgrau mittel
		Preisgr. A481 (m <sup>2</sup> )	Preisgr. A419 (St.)	Preisgr. A445 (St.)	Preisgr. A445 (St.)	Preisgr. A475 (St.)	
		<b>815-2040</b>	<b>864-2040</b>	<b>885-2040</b>	<b>885-2040</b>	<b>886-2040</b>	sandgrau dunkel
		Preisgr. A481 (m <sup>2</sup> )	Preisgr. A419 (St.)	Preisgr. A445 (St.)	Preisgr. A445 (St.)	Preisgr. A475 (St.)	
		<b>815-2041</b>	<b>864-2041</b>	<b>885-2041</b>	<b>885-2041</b>	<b>886-2041</b>	braun mittel
		Preisgr. A119 (m <sup>2</sup> )	Preisgr. A419 (St.)	Preisgr. A445 (St.)	Preisgr. A445 (St.)	Preisgr. A475 (St.)	
		<b>815-2042</b>	<b>864-2042</b>	<b>885-2042</b>	<b>885-2042</b>	<b>886-2042</b>	grau mittel
		Preisgr. A119 (m <sup>2</sup> )	Preisgr. A419 (St.)	Preisgr. A445 (St.)	Preisgr. A445 (St.)	Preisgr. A475 (St.)	
		<b>815-2043</b>	<b>864-2043</b>	<b>885-2043</b>	<b>885-2043</b>	<b>886-2043</b>	sandbeige mittel
		Preisgr. A119 (m <sup>2</sup> )	Preisgr. A419 (St.)	Preisgr. A445 (St.)	Preisgr. A445 (St.)	Preisgr. A475 (St.)	

<sup>1</sup> Details siehe S. 475 ff





Projekt: August-Köhler-Kinderhaus / Standort: Gotha, Deutschland / Architekt: Architekturbüro Dipl. Ing. Arch. Matthias Wohlleben /  
Serie: Plural Kids / Foto: Jochen Stüber





Unten im Meer,  
20 x 20 cm  
5er-Set



Set-Art. Nr.: 212121

Hoch hinaus,  
20 x 20 cm  
5er-Set

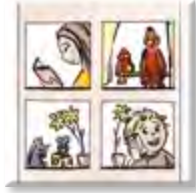

Set-Art. Nr.: 212120

Mondreise,  
20 x 20 cm  
5er-Set



Set-Art. Nr.: 212122

Kinder unserer Welt,  
20 x 20 cm  
5er-Set



Set-Art. Nr.: 212124

Orientexpress, 20 x 20 cm  
5er-Set



Set-Art. Nr.: 212123

Tierisches Alphabet,  
20 x 20 cm

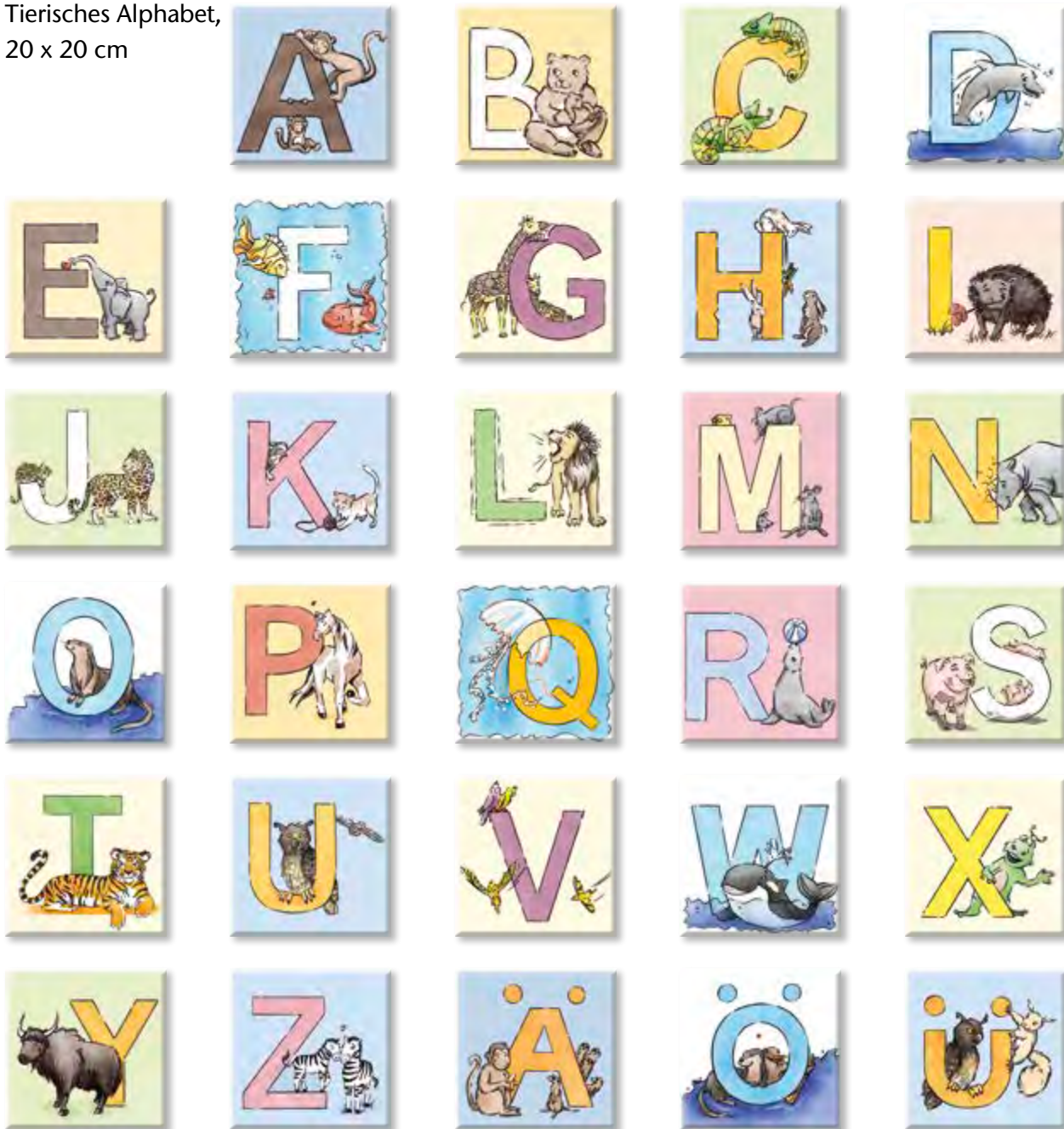

Zahlen mit Tieren,  
20 x 20 cm



Art. Nr.: 212142 Gleiche Artikelnummer für Buchstaben und Zahlen. Bitte bei Bestellung zusätzlich Buchstaben bzw. Zahl angeben.

20 x 20 cm

20 x 20 cm

 Zahlen +  
 Buchstaben

Ser-Set

	Zahlen + Buchstaben	Ser-Set				
Nennmaß - cm/in	20 x 20 / 8 x 8	20 x 20 / 8 x 8				
Herstellmaß	197 x 197 x 6,5 mm	197 x 197 x 6,5 mm				
Oberfläche	eben, glänzend	eben, glänzend				
m - Stück	5,000	5,000				
m - kg	2,240	2,240				
Paket - Stück	1 VE = 5 St.	1 Set = 5 St.				
Paket - m	0,200	2,000				
Paket - kg	0,448	2,240				
Palette - m						
Palette - kg						
Produktnorm	BIII	BIII				
Kids		<b>212120</b>				
hoch hinaus		Preisgr. A539 (Set)				
Kids		<b>212121</b>				
unten im Meer		Preisgr. A539 (Set)				
Kids		<b>212122</b>				
Mondreise		Preisgr. A539 (Set)				
Kids		<b>212123</b>				
Orientexpress		Preisgr. A539 (Set)				
Kids		<b>212124</b>				
Kinder unserer Welt		Preisgr. A539 (Set)				
Zahlen + Buchstaben	<b>212142</b> <sup>1</sup> Preisgr. A438 (St.)					

<sup>1</sup> Gleiche Artikelnummer für Zahlen und Buchstaben.  
 Bitte bei Bestellung zusätzlich Buchstaben bzw. Zahl angeben.









## Natürlich und lebhaft

Natürlich in der Anmutung, überzeugt Quarzit durch ungewöhnliche Eigenschaften, die auf einem neuartigen Glasurverfahren beruhen. Dabei wird die mit einem Granulat angereicherte Glasur aufgebracht und geht beim Brand eine innige Verbindung mit dem Fliesenkörper ein. So ergibt sich eine durch dezente Glanz- und Glimmerpunkte lebendig nuancierte Oberfläche in authentischer Steinoptik. Zu den ästhetischen Vorzügen kommen praktische hinzu: Angenehme Haptik verbindet sich mit hoher Trittsicherheit und enormer Verschleißfestigkeit.



R10/A R11/B R11/C C



basaltgrau



quarzgrau



sandbeige



sepiabraun



weißgrau

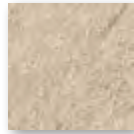

Bodenfliese 12,5 x 12,5 cm

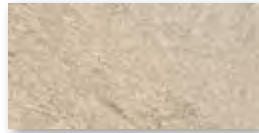

Bodenfliese 12,5 x 25 cm

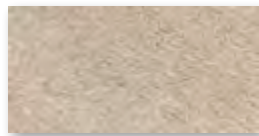

Rasterprofilfliese 12,5 x 25 cm

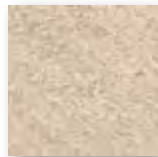

Bodenfliese 15 x 15 cm

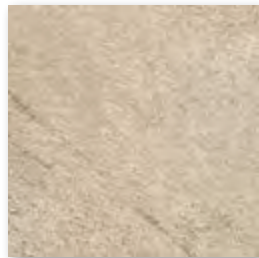

Bodenfliese 25 x 25 cm

### Mosaik 5 x 5 cm



Mosaikbogen 5 x 5 cm,  
trittsicher R11/B



Bodenfliese 25 x 50 cm



Bodenfliese 30 x 60 cm



*Bodenfliese 60 x 60 cm, Terrassenplatte 60 x 60 cm*



*Treppenfliese mit Schräge 31 x 135 cm,  
trittsicher R10/A*



*Setzstufe 28 x 135 cm*



R10/A R11/B R11/C C



basaltgrau



quarzgrau



sandbeige



sepiabraun



weißgrau

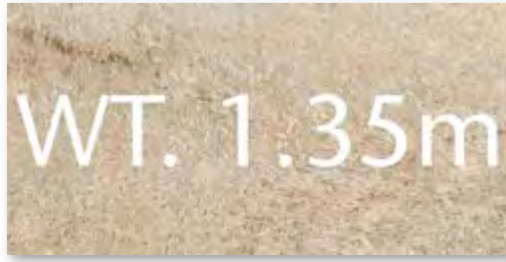

Schriftplatte 25 x 50 cm

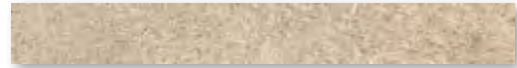

Sockel geschnitten 6 x 50 cm

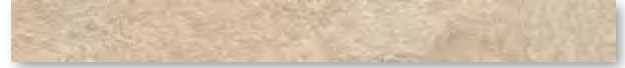

Sockel geschnitten 6 x 60 cm



Kehlsockel, dekoriert 10 x 60 cm



Rillenplatte 50 x 25 cm



Rillenplatte 25 x 25 cm

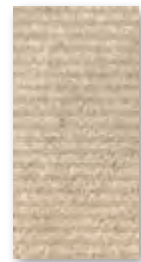

Rillenplatte 12,5 x 25 cm



Rasterprofilfliese  
25 x 50 cm

Flachrinnensystem  
(Muldentiefe 5 mm)



Flachrinne\*  
25 x 50 cm

Keramische Rinnenabdeckung\*  
25 x 50 cm



Keramische Rinnenabdeckung\*,  
Ecklösung 30 x 30 cm



\*Details siehe Kapitel Pool + Spa; Keramische Rinnenabdeckung 2.0, Seite 439, (auftragsbezogene Fertigung).

ohne Abbildung:  
Rinnenstein mit Ablauf,  
Gehrungspaar, Endstück

### Bodenfliesen<sup>2</sup> 3 mm Fuge

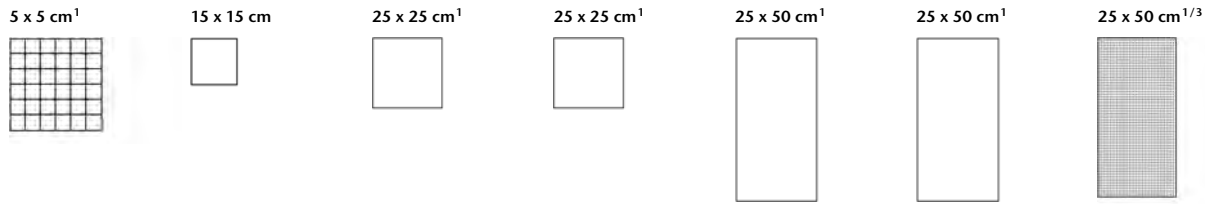

Mosaik, Verklebung rückseitig auf Glasfasernetz  
Bogen: 297 x 297 mm

							Rasterprofilfliese	
7161H	342030H	332050HK	332050HK	342550HK	342550HK	342580HK	Formatnummer	
5 x 5 / 2 x 2	15 x 15 / 6 x 6	25 x 25 / 10 x 10	25 x 25 / 10 x 10	25 x 50 / 10 x 20	25 x 50 / 10 x 20	25 x 50 / 10 x 20	Nennmaß - cm/in	
47 x 47 x 8 mm	147 x 147 x 8 mm	247 x 247 x 8 mm	247 x 247 x 8 mm	247 x 497 x 8 mm	247 x 497 x 8 mm	247 x 497 x 8 mm	Herstellmaß	
strukturiert, matt	strukturiert, matt	strukturiert, matt	strukturiert, matt	strukturiert, matt	strukturiert, matt	reliefiert, matt	Oberfläche	
11,111	44,444	16,000	16,000	8,000	8,000	8,000	m <sup>2</sup> - Stück	
16,389	17,555	16,960	16,960	17,040	17,040	17,040	m <sup>2</sup> - kg	
14	35	14	14	9	9	9	Paket - Stück	
1,260	0,788	0,875	0,875	1,125	1,125	1,125	Paket - m <sup>2</sup>	
20,650	13,825	14,840	14,840	19,170	19,170	19,170	Paket - kg	
37,800	63,001	70,875	70,875	40,500	40,500	40,500	Palette - m <sup>2</sup>	
619,500	1.106,000	1.202,040	1.202,040	690,120	690,120	690,120	Palette - kg	
Alb	Bla	Alb	Alb	Alb	Alb	Alb	Produktnorm	
R11/B	R11/C	R10/A	R11/B	R10/A	R11/B	-/C	Trittsicherheit	
2	2	2	2	2	2	2	Belastung	
<b>8460-7161H</b>	<b>8460-342030H</b>	<b>8450-332050HK</b>	<b>8460-332050HK</b>	<b>8450-342550HK</b>	<b>8460-342550HK</b>	<i>8460-342580HK</i>	basaltgrau	
Preisgr. A271 (m <sup>2</sup> )	Preisgr. A125 (m <sup>2</sup> )	Preisgr. A110 (m <sup>2</sup> )	Preisgr. A125 (m <sup>2</sup> )	Preisgr. A125 (m <sup>2</sup> )	Preisgr. A139 (m <sup>2</sup> )	Preisgr. A155 (m <sup>2</sup> )		
<b>8461-7161H</b>	<b>8461-342030H</b>	<b>8451-332050HK</b>	<b>8461-332050HK</b>	<b>8451-342550HK</b>	<b>8461-342550HK</b>	<i>8461-342580HK</i>	quarzgrau	
Preisgr. A271 (m <sup>2</sup> )	Preisgr. A125 (m <sup>2</sup> )	Preisgr. A110 (m <sup>2</sup> )	Preisgr. A125 (m <sup>2</sup> )	Preisgr. A125 (m <sup>2</sup> )	Preisgr. A139 (m <sup>2</sup> )	Preisgr. A155 (m <sup>2</sup> )		
<b>8462-7161H</b>	<b>8462-342030H</b>	<b>8452-332050HK</b>	<b>8462-332050HK</b>	<b>8452-342550HK</b>	<b>8462-342550HK</b>	<i>8462-342580HK</i>	sandbeige	
Preisgr. A271 (m <sup>2</sup> )	Preisgr. A125 (m <sup>2</sup> )	Preisgr. A110 (m <sup>2</sup> )	Preisgr. A125 (m <sup>2</sup> )	Preisgr. A125 (m <sup>2</sup> )	Preisgr. A139 (m <sup>2</sup> )	Preisgr. A155 (m <sup>2</sup> )		
<b>8463-7161H</b>	<b>8463-342030H</b>	<b>8453-332050HK</b>	<b>8463-332050HK</b>	<b>8453-342550HK</b>	<b>8463-342550HK</b>	<i>8463-342580HK</i>	sepiabraun	
Preisgr. A271 (m <sup>2</sup> )	Preisgr. A125 (m <sup>2</sup> )	Preisgr. A110 (m <sup>2</sup> )	Preisgr. A125 (m <sup>2</sup> )	Preisgr. A125 (m <sup>2</sup> )	Preisgr. A139 (m <sup>2</sup> )	Preisgr. A155 (m <sup>2</sup> )		
<b>8464-7161H</b>	<b>8464-342030H</b>	<b>8454-332050HK</b>	<b>8464-332050HK</b>	<b>8454-342550HK</b>	<b>8464-342550HK</b>	<i>8464-342580HK</i>	weißgrau	
Preisgr. A271 (m <sup>2</sup> )	Preisgr. A125 (m <sup>2</sup> )	Preisgr. A110 (m <sup>2</sup> )	Preisgr. A125 (m <sup>2</sup> )	Preisgr. A125 (m <sup>2</sup> )	Preisgr. A139 (m <sup>2</sup> )	Preisgr. A155 (m <sup>2</sup> )		

### Bodenfliesen<sup>2</sup> 3 mm Fuge

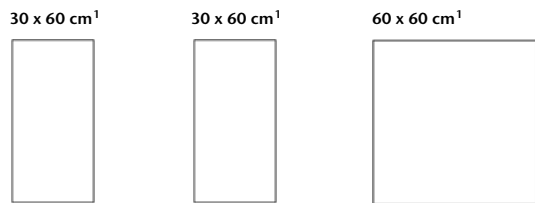

						Rasterprofilfliese	
B200HK	B200HK	B600HK		32020H	38110H	34090H	Formatnummer
30 x 60 / 12 x 24	30 x 60 / 12 x 24	60 x 60 / 24 x 24		12,5 x 12,5 / 5 x 5	12,5 x 25 / 5 x 10	12,5 x 25 / 5 x 10	Nennmaß - cm/in
297 x 597 x 8 mm	297 x 597 x 8 mm	597 x 597 x 8 mm		119 x 119 x 8 mm	119 x 244 x 8 mm	119 x 244 x 8 mm	Herstellmaß
strukturiert, matt	strukturiert, matt	strukturiert, matt		strukturiert, matt	strukturiert, matt	reliefiert, matt	Oberfläche
5,556	5,556	2,778		64,000	32,000	32,000	m <sup>2</sup> - Stück
17,413	17,413	18,001		15,360	15,680	15,360	m <sup>2</sup> - kg
6	6	4		66	33	33	Paket - Stück
1,080	1,080	1,440		1,031	1,031	1,031	Paket - m <sup>2</sup>
18,804	18,804	25,920		15,840	16,170	15,840	Paket - kg
43,197	43,197	43,197		86,625	86,625	86,625	Palette - m <sup>2</sup>
752,160	752,160	777,600		1.330,560	1.358,200	1.330,560	Palette - kg
Alb	Alb	Alb		Alb	Alb	Alb	Produktnorm
R10/A	R11/B	R10/A		R11/B	R11/B	-/C	Trittsicherheit
2	2	2		2	2	2	Belastung
<b>8450-B200HK</b>	<b>8460-B200HK</b>	<b>8450-B600HK</b>		<b>8460-32020H</b>	<b>8460-38110H</b>	<i>8460-34090H</i>	basaltgrau
Preisgr. A119 (m <sup>2</sup> )	Preisgr. A139 (m <sup>2</sup> )	Preisgr. A139 (m <sup>2</sup> )		Preisgr. A125 (m <sup>2</sup> )	Preisgr. A94 (m <sup>2</sup> )	Preisgr. A110 (m <sup>2</sup> )	
<b>8451-B200HK</b>	<b>8461-B200HK</b>	<b>8451-B600HK</b>		<b>8461-32020H</b>	<b>8461-38110H</b>	<i>8461-34090H</i>	quarzgrau
Preisgr. A119 (m <sup>2</sup> )	Preisgr. A139 (m <sup>2</sup> )	Preisgr. A139 (m <sup>2</sup> )		Preisgr. A125 (m <sup>2</sup> )	Preisgr. A94 (m <sup>2</sup> )	Preisgr. A110 (m <sup>2</sup> )	
<b>8452-B200HK</b>	<b>8462-B200HK</b>	<b>8452-B600HK</b>		<b>8462-32020H</b>	<b>8462-38110H</b>	<i>8462-34090H</i>	sandbeige
Preisgr. A119 (m <sup>2</sup> )	Preisgr. A139 (m <sup>2</sup> )	Preisgr. A139 (m <sup>2</sup> )		Preisgr. A125 (m <sup>2</sup> )	Preisgr. A94 (m <sup>2</sup> )	Preisgr. A110 (m <sup>2</sup> )	
<b>8453-B200HK</b>	<b>8463-B200HK</b>	<b>8453-B600HK</b>		<b>8463-32020H</b>	<b>8463-38110H</b>	<i>8463-34090H</i>	sepiabraun
Preisgr. A119 (m <sup>2</sup> )	Preisgr. A139 (m <sup>2</sup> )	Preisgr. A139 (m <sup>2</sup> )		Preisgr. A125 (m <sup>2</sup> )	Preisgr. A94 (m <sup>2</sup> )	Preisgr. A110 (m <sup>2</sup> )	
<b>8454-B200HK</b>	<b>8464-B200HK</b>	<b>8454-B600HK</b>		<b>8464-32020H</b>	<b>8464-38110H</b>	<i>8464-34090H</i>	weißgrau
Preisgr. A119 (m <sup>2</sup> )	Preisgr. A139 (m <sup>2</sup> )	Preisgr. A139 (m <sup>2</sup> )		Preisgr. A125 (m <sup>2</sup> )	Preisgr. A94 (m <sup>2</sup> )	Preisgr. A110 (m <sup>2</sup> )	

<sup>1</sup> rektifiziert

<sup>2</sup> Color Shade Variation: V4

<sup>3</sup> Auftragsfertigung: Rückgabe und/oder Stornierung bestellter Ware nicht möglich.

Treppenfliese mit Schräge

31 x 135 cm<sup>2/3</sup>



Setzstufe

28 x 135 cm<sup>2/3</sup>



Sockel, geschnitten

6 x 50 cm<sup>1</sup>



6 x 60 cm<sup>1</sup>



Kehlsockel, dekoriert<sup>2</sup>

10 x 60 cm<sup>1</sup>



Schriftplatte  
1/2/4

25 x 50 cm

WT. 1.35m



Schrifthöhe 7 cm

Formatnummer	B775HK	B776HK	342557HK	B611HK	B612HK	342555HK
Nennmaß - cm/in	31 x 135 / 12 13/64 x 53 5/32	28 x 135 / 11 x 53 5/32	6 x 50 / 2 3/8 x 20	6 x 60 / 2 3/8 x 24	10 x 60 / 4 x 24	25 x 50 / 10 x 20
Herstellmaß	307 x 1347 x 10,5 mm	280 x 1347 x 10,5 mm	60 x 497 x 8 mm	60 x 597 x 8 mm	100 x 597/35 x 9 mm	247 x 497 x 8 mm
Oberfläche	strukturiert, matt	strukturiert, matt	strukturiert, matt	strukturiert, matt	strukturiert, matt	strukturiert, matt
m - Stück	0,741	0,741	2,000	1,667	1,667	2
St./m - kg	7,321/m	6,676/m	1,098/m	1,100/m	2,000/m	2,13/Stück
Paket - Stück	2	2	30	34	20	
Paket - m	2,699	2,699	15,000	20,396	11,998	
Paket - kg	19,760	18,020	16,470	22,440	24,000	
Palette - m						
Palette - kg						
Produktnorm	Alb	Alb	Alb	Alb	Alb	Alb
Trittsicherheit	R10/A	R10/A				R11/B
Belastung	2 - 3	2 - 3				
basaltgrau	8450-B775HK Preisgr. A560 (St.)	8450-B776HK Preisgr. A528 (St.)	8450-342557HK Preisgr. A434 (St.)	8450-B611HK Preisgr. A434 (St.)	8450-B612HK Preisgr. A445 (St.)	900725-342555HK Preisgr. A668 (St.)
quarzgrau	8451-B775HK Preisgr. A560 (St.)	8451-B776HK Preisgr. A528 (St.)	8451-342557HK Preisgr. A434 (St.)	8451-B611HK Preisgr. A434 (St.)	8451-B612HK Preisgr. A445 (St.)	900726-342555HK Preisgr. A668 (St.)
sandbeige	8452-B775HK Preisgr. A560 (St.)	8452-B776HK Preisgr. A528 (St.)	8452-342557HK Preisgr. A434 (St.)	8452-B611HK Preisgr. A434 (St.)	8452-B612HK Preisgr. A445 (St.)	900713-342555HK Preisgr. A668 (St.)
sepiabraun	8453-B775HK Preisgr. A560 (St.)	8453-B776HK Preisgr. A528 (St.)	8453-342557HK Preisgr. A434 (St.)	8453-B611HK Preisgr. A434 (St.)	8453-B612HK Preisgr. A445 (St.)	900714-342555HK Preisgr. A668 (St.)
weißgrau	8454-B775HK Preisgr. A560 (St.)	8454-B776HK Preisgr. A528 (St.)	8454-342557HK Preisgr. A434 (St.)	8454-B611HK Preisgr. A434 (St.)	8454-B612HK Preisgr. A445 (St.)	900719-342555HK Preisgr. A668 (St.)



<sup>1</sup> rektifiziert



<sup>2</sup> Auftragsfertigung: Rückgabe und/oder Stornierung bestellter Ware nicht möglich.



Color Shade Variation: V4

<sup>3</sup> Nur an den zwei kurzen Seiten rektifiziert! Längsseite kann nicht rektifiziert werden!

<sup>4</sup> Nur Ziffern/Buchstaben machbar.

Farbkombination:

Grundfarbe: basaltgrau, quarzgrau, sandbeige, sepiabraun, Schriftfarbe: aktivweiß / neutral 10.

Grundfarbe: weißgrau, Schriftfarbe: tiefschwarz/neutral 1.



Terrassenplatten<sup>1/4</sup> **NEU**

60 x 60 cm

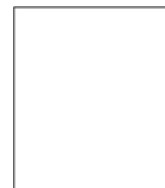

						61061HK	Formatnummer
						60 x 60 / 24 x 24	Nennmaß - cm/in
						597 x 597 x 20 mm	Herstellmaß mm
						strukturiert, matt	Oberfläche
						2,778	m <sup>2</sup> - Stück
						43,059	m <sup>2</sup> - kg
						1	Paket - Stück
						0,360	Paket - m <sup>2</sup>
						15,500	Paket - kg
						17,280	Palette - m <sup>2</sup>
						744,000	Palette - kg
						Alla	Produktnorm
						R11/B	Trittsicherheit
						3 - 4	Belastung
						<b>8460-61061HK</b>	4
						Preisgr. A139 (m <sup>2</sup> )	basaltgrau
						<b>8461-61061HK</b>	4
						Preisgr. A139 (m <sup>2</sup> )	quarzgrau
						<b>8462-61061HK</b>	4
						Preisgr. A139 (m <sup>2</sup> )	sandbeige



Flachrinnensystem<sup>2</sup>  
(Muldentiefe 5 mm)

25 x 50 cm



Flachrinne

53320	25 x 50 / 10 x 20	244 x 494 x 14	strukturiert, matt	2,000	5.000/m	5 Stück	2,500	12,500	Alb	R11/B	<b>8460-53320</b>	Preisgr. A519 (St.)	<b>8461-53320</b>	Preisgr. A519 (St.)	<b>8462-53320</b>	Preisgr. A519 (St.)	<b>8463-53320</b>	Preisgr. A519 (St.)	<b>8464-53320</b>	Preisgr. A519 (St.)
-------	-------------------	----------------	--------------------	-------	---------	---------	-------	--------	-----	-------	-------------------	---------------------	-------------------	---------------------	-------------------	---------------------	-------------------	---------------------	-------------------	---------------------

25 x 50 cm

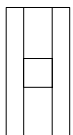

Flachrinne mit Ablauf  
110 / 110 mm

53321	25 x 50 / 10 x 20	244 x 494 x 14	strukturiert, matt	2,300/Stück	2,300/Stück	5 Stück	11,500	Alb	R11/B	<b>8460-53321</b>	Preisgr. A593 (St.)	<b>8461-53321</b>	Preisgr. A593 (St.)	<b>8462-53321</b>	Preisgr. A593 (St.)	<b>8463-53321</b>	Preisgr. A593 (St.)	<b>8464-53321</b>	Preisgr. A593 (St.)
-------	-------------------	----------------	--------------------	-------------	-------------	---------	--------	-----	-------	-------------------	---------------------	-------------------	---------------------	-------------------	---------------------	-------------------	---------------------	-------------------	---------------------

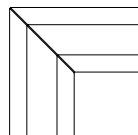

Flachrinne  
Gehrungspaar

53322	(2x) 487 x 244 x 14	strukturiert, matt	3,800/Paar	2 Paar	3,800/Paar	7,600	Alb	R11/B	<b>8460-53322</b>	Preisgr. A645 (Paar)	<b>8461-53322</b>	Preisgr. A645 (Paar)	<b>8462-53322</b>	Preisgr. A645 (Paar)	<b>8463-53322</b>	Preisgr. A645 (Paar)	<b>8464-53322</b>	Preisgr. A645 (Paar)
-------	---------------------	--------------------	------------	--------	------------	-------	-----	-------	-------------------	----------------------	-------------------	----------------------	-------------------	----------------------	-------------------	----------------------	-------------------	----------------------

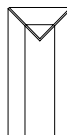

Flachrinne Endstück

53323	244 x 494 x 14	strukturiert, matt	2,500/Stück	5 Stück	2,500/Stück	12,500	Alb	R11/B	<b>8460-53323</b>	Preisgr. A593 (St.)	<b>8461-53323</b>	Preisgr. A593 (St.)	<b>8462-53323</b>	Preisgr. A593 (St.)	<b>8463-53323</b>	Preisgr. A593 (St.)	<b>8464-53323</b>	Preisgr. A593 (St.)
-------	----------------	--------------------	-------------	---------	-------------	--------	-----	-------	-------------------	---------------------	-------------------	---------------------	-------------------	---------------------	-------------------	---------------------	-------------------	---------------------

50 x 25 cm<sup>1/4</sup>

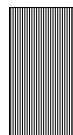

gerillt

53151	50 x 25 / 20 x 10	494 x 244 x 12,5	eben, matt	2,000	3,550/Stück	6 Stück	3,000	21,300	Alb	-/C	<b>8460-53151</b>	Preisgr. A560 (St.)	<b>8461-53151</b>	Preisgr. A560 (St.)	<b>8462-53151</b>	Preisgr. A560 (St.)	<b>8463-53151</b>	Preisgr. A560 (St.)	<b>8464-53151</b>	Preisgr. A560 (St.)
-------	-------------------	------------------	------------	-------	-------------	---------	-------	--------	-----	-----	-------------------	---------------------	-------------------	---------------------	-------------------	---------------------	-------------------	---------------------	-------------------	---------------------

25 x 25 cm



gerillt

53150	25 x 25 / 10 x 10	244 x 244 x 12,5	eben, matt	4,000	1,775/Stück	9 Stück	2,250	15,975	Alb	-/C	<b>8460-53150</b>	Preisgr. A480 (St.)	<b>8461-53150</b>	Preisgr. A480 (St.)	<b>8462-53150</b>	Preisgr. A480 (St.)	<b>8463-53150</b>	Preisgr. A480 (St.)	<b>8464-53150</b>	Preisgr. A480 (St.)
-------	-------------------	------------------	------------	-------	-------------	---------	-------	--------	-----	-----	-------------------	---------------------	-------------------	---------------------	-------------------	---------------------	-------------------	---------------------	-------------------	---------------------

12,5 x 25 cm



gerillt

53159	12,5 x 25 / 5 x 10	119 x 244 x 12,5	eben, matt	8,000	0,888/Stück	21 Stück	2,625	18,648	Alb	-/C	<b>8460-53159</b>	Preisgr. A430 (St.)	<b>8461-53159</b>	Preisgr. A430 (St.)	<b>8462-53159</b>	Preisgr. A430 (St.)	<b>8463-53159</b>	Preisgr. A430 (St.)	<b>8464-53159</b>	Preisgr. A430 (St.)
-------	--------------------	------------------	------------	-------	-------------	----------	-------	--------	-----	-----	-------------------	---------------------	-------------------	---------------------	-------------------	---------------------	-------------------	---------------------	-------------------	---------------------



<sup>2</sup> Auf Anfrage auch in 497 mm Länge machbar.

Color Shade Variation: V4

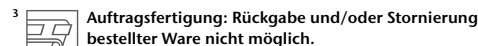

<sup>4</sup> Hohes Gewicht! Karton bitte nur zu Zweit transportieren!







## Elegant und zeitlos

Strukturen und Farben verschiedener Gesteine aus der italienischen Küstenregion „Cinque Terre“ verschmelzen in der Bodenfliesenserie Savona zu einer lebendigen Komposition aus grobkörniger Maserung und weichen Schichtungen. Fein dosierter Granulatauftrag verleiht der Oberfläche eine angenehm steinige Optik und Haptik. Glimmerartige Glanzpunkte unterstreichen die natürliche Wirkung.



R10/A R11/B R11/C



kalk

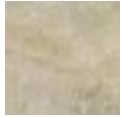

beige



braun

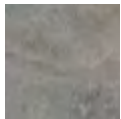

grau



anthrazit



Bodenfliese 15 x 15 cm



Bodenfliese 30 x 60 cm



Bodenfliese 60 x 60 cm



Sockel geschnitten 6 x 60 cm

### Mosaik 5 x 5 cm



Mosaikbogen 5 x 5 cm,  
trittsicher R11/B



*Bodenfliese 60 x 120 cm*



*Waschtisch SURF<sup>®</sup> large 55 x 120 cm (auf Anfrage lieferbar).  
Weitere Informationen zu Surf auf Seite 293.*

Mosaik

Bodenfliesen<sup>2</sup>

5 x 5 cm<sup>1</sup>



15 x 15 cm



30 x 60 cm<sup>1</sup>



30 x 60 cm<sup>1</sup>



60 x 60 cm<sup>1</sup>

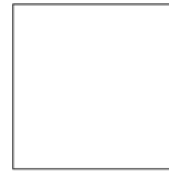

60 x 60 cm<sup>1</sup>



60 x 120 cm<sup>1</sup>

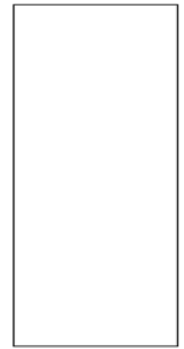

Mosaik, Verklebung rückseitig auf Glasfasernetz  
Bogen: 297 x 297 mm

Formatnummer	7161H	342030H	B200HK	B200HK	B600HK	B600HK	B670HK
Nennmaß - cm/in	5 x 5 / 2 x 2	15 x 15 / 6 x 6	30 x 60 / 12 x 24	30 x 60 / 12 x 24	60 x 60 / 24 x 24	60 x 60 / 24 x 24	60 x 120 / 24 x 48
Herstellmaß	47 x 47 x 8 mm	147 x 147 x 8 mm	297 x 597 x 8 mm	297 x 597 x 8 mm	597 x 597 x 8 mm	597 x 597 x 8 mm	597 x 1197 x 8 mm
Oberfläche	strukturiert, matt	strukturiert, matt	strukturiert, matt	strukturiert, matt	strukturiert, matt	strukturiert, matt	strukturiert, matt
m <sup>2</sup> - Stück	11,111	44,444	5,556	5,556	2,778	2,778	1,388
m <sup>2</sup> - kg	16,389	17,555	17,413	17,413	18,001	18,001	17,489
Paket - Stück	14	35	6	6	4	4	2
Paket - m <sup>2</sup>	1,260	0,788	1,080	1,080	1,440	1,440	1,441
Paket - kg	20,650	13,825	18,804	18,804	25,920	25,920	25,200
Palette - m <sup>2</sup>	37,800	63,001	43,197	43,197	43,197	43,197	36,023
Palette - kg	619,500	1.106,000	752,160	752,160	777,600	777,600	630,000
Produktnorm	Alb	Bla	Alb	Alb	Alb	Alb	Alb
Trittsicherheit	R11/B	R11/C	R10/A	R11/B	R10/A	R11/B	R10/A
Belastung	2	2	2	2	2	2	2
kalk	<b>8810-7161H</b> Preisgr. A271 (m <sup>2</sup> )	<b>8810-342030H</b> Preisgr. A125 (m <sup>2</sup> )	<b>8800-B200HK</b> Preisgr. A119 (m <sup>2</sup> )	<b>8810-B200HK</b> Preisgr. A125 (m <sup>2</sup> )	<b>8800-B600HK</b> Preisgr. A139 (m <sup>2</sup> )	<b>8810-B600HK</b> Preisgr. A155 (m <sup>2</sup> )	<b>8800-B670HK</b> Preisgr. A155 (m <sup>2</sup> )
beige	<b>8811-7161H</b> Preisgr. A271 (m <sup>2</sup> )	<b>8811-342030H</b> Preisgr. A125 (m <sup>2</sup> )	<b>8801-B200HK</b> Preisgr. A119 (m <sup>2</sup> )	<b>8811-B200HK</b> Preisgr. A125 (m <sup>2</sup> )	<b>8801-B600HK</b> Preisgr. A139 (m <sup>2</sup> )	<b>8811-B600HK</b> Preisgr. A155 (m <sup>2</sup> )	<b>8801-B670HK</b> Preisgr. A155 (m <sup>2</sup> )
braun	<b>8812-7161H</b> Preisgr. A271 (m <sup>2</sup> )	<b>8812-342030H</b> Preisgr. A125 (m <sup>2</sup> )	<b>8802-B200HK</b> Preisgr. A119 (m <sup>2</sup> )	<b>8812-B200HK</b> Preisgr. A125 (m <sup>2</sup> )	<b>8802-B600HK</b> Preisgr. A139 (m <sup>2</sup> )	<b>8812-B600HK</b> Preisgr. A155 (m <sup>2</sup> )	<b>8802-B670HK</b> Preisgr. A155 (m <sup>2</sup> )
grau	<b>8813-7161H</b> Preisgr. A271 (m <sup>2</sup> )	<b>8813-342030H</b> Preisgr. A125 (m <sup>2</sup> )	<b>8803-B200HK</b> Preisgr. A119 (m <sup>2</sup> )	<b>8813-B200HK</b> Preisgr. A125 (m <sup>2</sup> )	<b>8803-B600HK</b> Preisgr. A139 (m <sup>2</sup> )	<b>8813-B600HK</b> Preisgr. A155 (m <sup>2</sup> )	<b>8803-B670HK</b> Preisgr. A155 (m <sup>2</sup> )
anthrazit	<b>8814-7161H</b> Preisgr. A271 (m <sup>2</sup> )	<b>8814-342030H</b> Preisgr. A125 (m <sup>2</sup> )	<b>8804-B200HK</b> Preisgr. A119 (m <sup>2</sup> )	<b>8814-B200HK</b> Preisgr. A125 (m <sup>2</sup> )	<b>8804-B600HK</b> Preisgr. A139 (m <sup>2</sup> )	<b>8814-B600HK</b> Preisgr. A155 (m <sup>2</sup> )	<b>8804-B670HK</b> Preisgr. A155 (m <sup>2</sup> )



Sockel, geschnitten<sup>2</sup>

6 x 60 cm<sup>1</sup>



Formatnummer	B611HK						
Nennmaß - cm/in	6 x 60 / 2 3/8 x 24						
Herstellmaß	60 x 597 x 8 mm						
Oberfläche	strukturiert, matt						
m - Stück	1,667						
m - kg	1,100						
Paket - Stück	34						
Paket - m	20,396						
Paket - kg	22,440						
Palette - m							
Palette - kg							
Produktnorm	Alb						
kalk	<b>8800-B611HK</b> Preisgr. A434 (St.)						
beige	<b>8801-B611HK</b> Preisgr. A434 (St.)						
braun	<b>8802-B611HK</b> Preisgr. A434 (St.)						
grau	<b>8803-B611HK</b> Preisgr. A434 (St.)						
anthrazit	<b>8804-B611HK</b> Preisgr. A434 (St.)						



1 rektifiziert

2 Color Shade Variation: V4

Studioaufnahme / Architekt: VSBL, Belgrad, Serbien / Serie: Savona / Foto: Jochen Stüber





3D-Rendering / Serie: Streetlife







## Cool und urban

Asphalt prägt das Bild städtischer Straßen und Plätze. Und er verleiht der Bodenfliese Streetlife ihre durch und durch urbane Anmutung. Die typischen Merkmale wie körnige Strukturen, kleine Unebenheiten und Risstexturen ergeben einen ebenso zeitlosen wie markanten Bodenbelag, der mit einer Stärke von 10,5 mm speziell für öffentliche Anwendungen konzipiert wurde. Einsatzbereiche könnten Hotels, Schulen, Bürogebäude und moderner Ladenbau sein.



rost

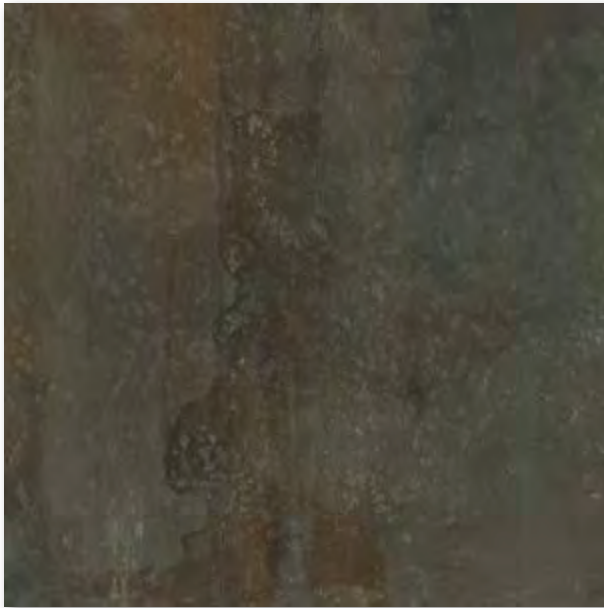

*Bodenfliese 60 x 60 cm*



*Bodenfliese 60 x 90 cm*



*Bodenfliese 60 x 120 cm*

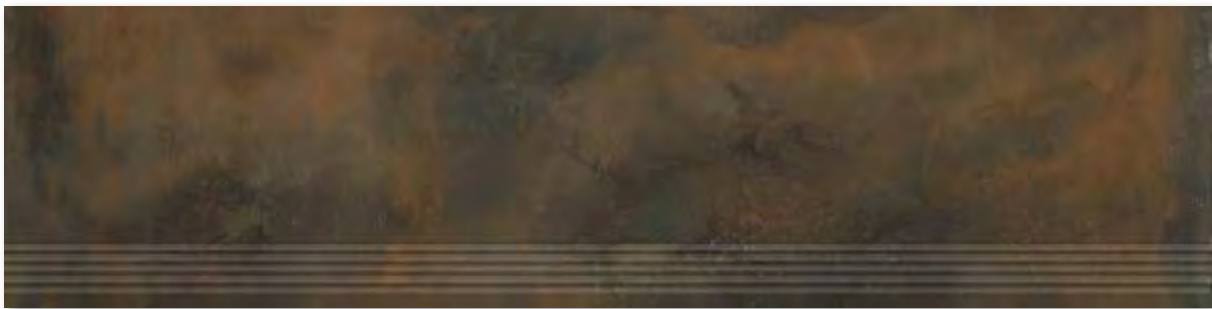

*Treppenfiese 30 x 120 cm (rilliert)*

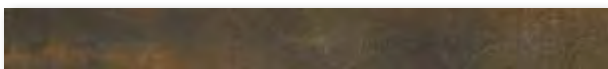

*Sockel, geschnitten 6 x 60 cm*

Bodenfliesen<sup>3</sup>

Treppenfliesen<sup>3</sup>

Sockel, geschnitten<sup>3</sup>

60 x 60 cm<sup>1</sup>



60 x 90 cm<sup>1</sup>



NEU

60 x 120 cm<sup>1</sup>



30 x 120 cm<sup>1/2</sup>



6 x 60 cm<sup>1</sup>



Formatnummer	B700HK	B755HK	B770HK	B729HK	B710HK		
Nennmaß - cm/in	60 x 60 / 24 x 24	60 x 90 / 24 x 36	60 x 120 / 24 x 48	30 x 120 / 12 x 48	6 x 60 / 2 3/8 x 24		
Herstellmaß	597 x 597 x 10,5 mm	597 x 897 x 10,5 mm	597 x 1197 x 10,5 mm	297 x 1197 x 10,5 mm	60 x 597 x 10,5 mm		
Oberfläche	strukturiert, matt	strukturiert, matt	strukturiert, matt	strukturiert, matt	strukturiert, matt		
m <sup>2</sup> /m - Stück	2,778/m <sup>2</sup>	1,851/m <sup>2</sup>	1,390/m <sup>2</sup>	0,833/m	1,667/m		
m <sup>2</sup> /m - kg	23,335/m <sup>2</sup>	23,367/m <sup>2</sup>	23,839/m <sup>2</sup>	6,427/m	1,445/m		
Paket - Stück	3	2	2	3	24		
Paket - m <sup>2</sup> /m	1,080 m <sup>2</sup>	1,080 m <sup>2</sup>	1,441 m <sup>2</sup>	3,601 m	14,397 m		
Paket - kg	25,200	25,248	34,300	23,148	20,808		
Palette - m <sup>2</sup>	32,397	22,680	30,259				
Palette - kg	756,000	530,208	720,300				
Produktnorm	Alb	Alb	Alb	Alb	Alb		
Trittsicherheit	R10	R10	R10	R10			
Belastung	2 - 3	2 - 3	2 - 3	2 - 3			
rost	<b>8823-B700HK</b> Preisgr. A139 (m <sup>2</sup> )	<b>8823-B755HK</b> Preisgr. A139 (m <sup>2</sup> )	<b>8823-B770HK</b> Preisgr. A162 (m <sup>2</sup> )	<b>8823-B729HK</b> Preisgr. A560 (St.)	<b>8823-B710HK</b> Preisgr. A438 (St.)		



<sup>1</sup>  rektifiziert

<sup>2</sup>  Auftragsfertigung: Rückgabe und/oder Stormierung bestellter Ware nicht möglich.

<sup>3</sup> Color Shade Variation: V4

3D-Rendering / Serie: Streetlife







## Faszinierend in Technik und Design

Innovative Technik des Badsystem-Spezialisten Gerloff und hochwertige Feinsteinzeugfliesen von Agrob Buchtal ergeben eine wegweisende Neuheit: das Waschtisch- und Duschbodensystem SURF® by Gerloff. Durch sein puristisches Design, die Materialvielfalt und die raffinierte Ablauftechnik ist SURF® prädestiniert für die anspruchsvolle Ausstattung moderner Bäder. Ob Zement-, Holz-, Beton- oder Terrazzo-Optik – da Waschtische und Duschböden mit allen Fliesenserien und Oberflächen kombiniert werden können, bietet das System viel Gestaltungsfreiheit. Falls gewünscht, lassen sich Waschtisch und Wandfliesen optisch zu einer Einheit verschmelzen, wobei sich der Waschtisch jeder Einbausituation anpasst.

## Der ästhetische Fliesen-Waschtisch

Der Waschtisch ist in den drei Größen SMALL (40 x 60 cm), MEDIUM (45 x 80 cm) und LARGE (55 x 120 cm) erhältlich. Durch entsprechende Auswahl der Oberflächen und Kombination mit passenden großformatigen Wandfliesen lassen sich Waschtisch und Wand als optische Einheit gestalten.

### Edel und vielseitig

- » Konsequent puristisches Design
- » Verschiedene Oberflächen
- » Für jede Einbausituation geeignet
- » Kostengünstig
- » Anschluss an alle handelsüblichen Ablaufventile
- » Reinigungsfreundlich
- » Fugenlos
- » Schnelle, einfache Montage







#### Waschtisch SURF®

<b>small</b>	40 x 60 cm
<b>medium</b>	45 x 80 cm
<b>large</b>	55 x 120 cm

Hinweis: Waschtisch wird inklusive Ablaufdeckel, passendem Ablauf „Clou“ und der geeigneten Halterung geliefert. Größe und Lage des Hahnlochs sind bauseits zu prüfen.



#### Doppelwaschtisch SURF®

<b>large</b>	55 x 120 cm
--------------	-------------

Hinweis: Waschtisch wird inklusive Ablaufdeckel, passendem Ablauf „Clou“ und der geeigneten Halterung geliefert. Größe und Lage des Hahnlochs sind bauseits zu prüfen.



#### Waschtisch mit passender Waschtischkonsole SURF®

<b>medium</b>	45 x 80 cm
<b>large</b>	55 x 120 cm

Waschtisch und Waschtischkonsole können auf Wunsch aus unterschiedlichen Serien kombiniert werden.

## Ideale Fliesen für die Design-Dusche

Der Duschboden der jeweiligen Serie steht in zwei Ausführungen zur Verfügung: als SURF® Basic mit Ablaufdeckel aus Metall oder SURF® Slot mit dem eleganten, praktisch unsichtbaren Fliesen-Ablaufdeckel. Die Ablauftechnik ist komplett verlegefertig in die Fliese eingearbeitet.



### Schön und funktionell

- » Minimalistisches Design
- » Verschiedene Oberflächen
- » Fugenlos
- » Reinigungsfreundlich
- » Siphon mit der Fliese wasserdicht verschraubt
- » Kostengünstig
- » Schnelle, einfache Montage

im Hartschaumblock mit Dichtlappen und Ablaufdeckel geliefert.

\* auch weitere Ausführungen auf Anfrage möglich, siehe folgende Seite.

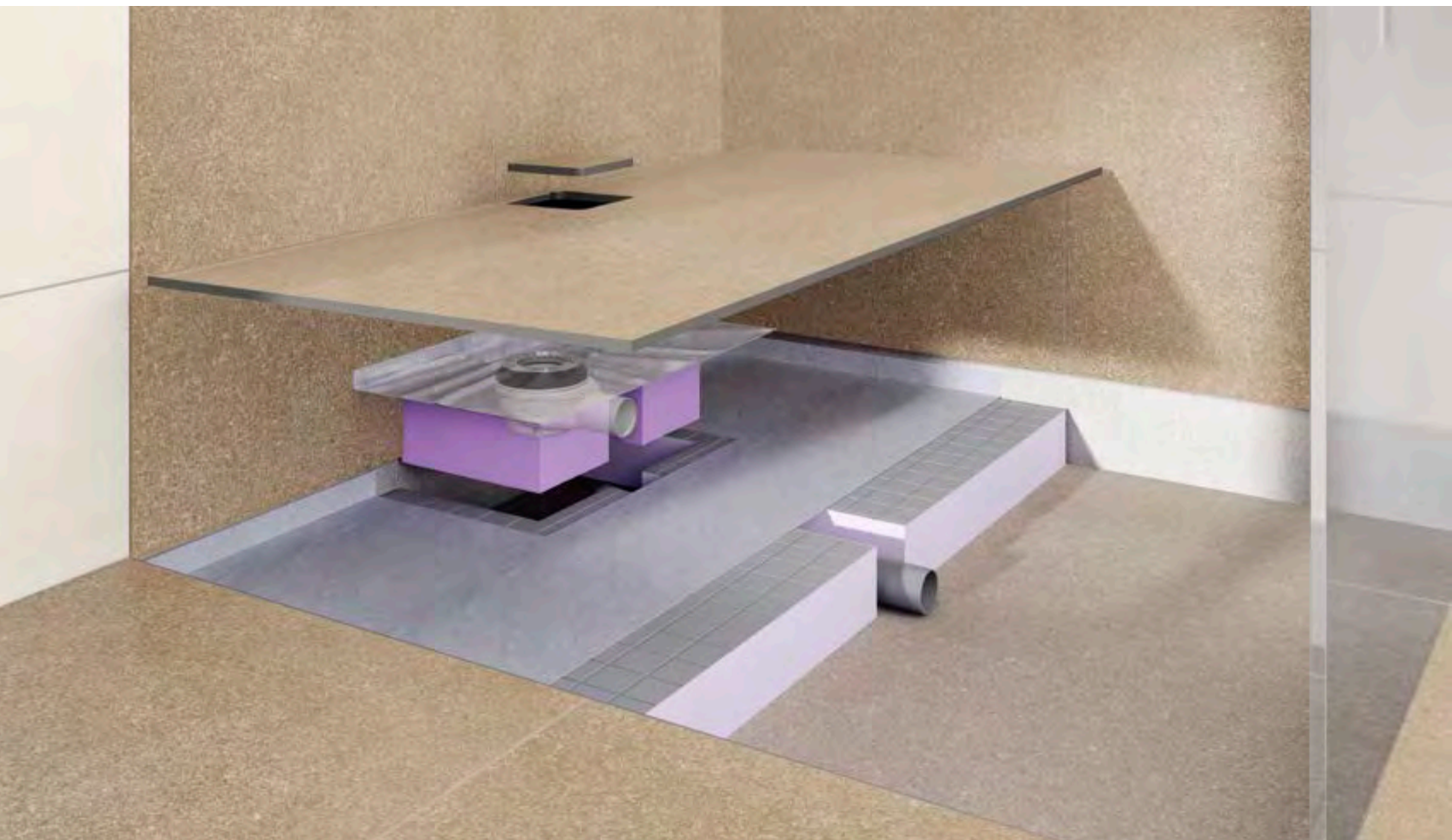

Weitere Ausführungen auf Anfrage möglich:

30 x 60 cm



Variante A



Variante B



Variante C



Variante D  
Rillenfliese ohne Ablauf



Variante E



Variante F  
Rillenfliese ohne Ablauf

60 x 60 cm



Variante A

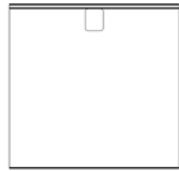

Variante B



Variante C



Variante D  
Rillenfliese ohne Ablauf

60 x 120 cm



Variante A

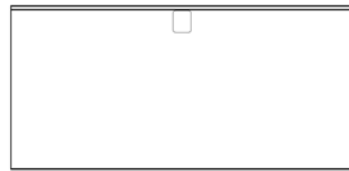

Variante B



Variante C



Variante D  
Rillenfliese ohne Ablauf



Variante E



Variante F  
Rillenfliese ohne Ablauf



Duschbodensystem Basic mit Metallablaufdeckel



Duschbodensystem Slot mit Fliesenablaufdeckel

# Waschtisch und Duschboden – die Oberflächen

Area Pro

WTS WTB WTL DTB DTL 



Nova

WTS WTB WTL DWT  
KSM KSL DTB DTL 

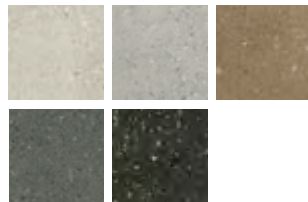
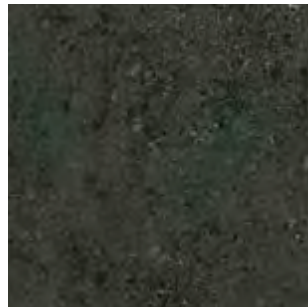

Savona

WTS WTB WTL DWT  
KSM KSL DTB DTL 

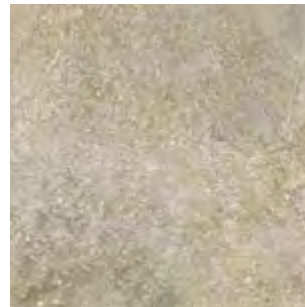

Streetlife

WTS WTB WTL DWT  
KSM KSL DTB DTL 

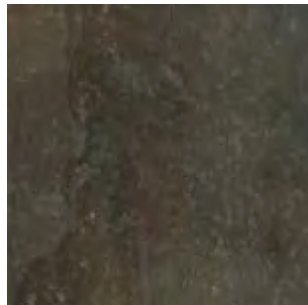

Unique

WTS WTB WTL DWT  
KSM KSL DTB DTL 

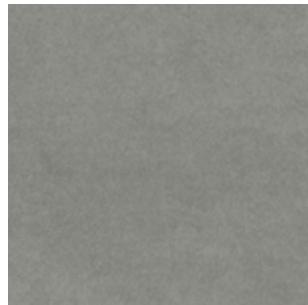

Waschtisch mit  
Waschtischkonsole  
SURF®

Waschtisch  
SURF®

Duschboden SURF®

45 x 80 cm

55 x 120 cm

40 x 60 cm

45 x 80 cm

55 x 120 cm

60 x 120 cm

60 x 120 cm

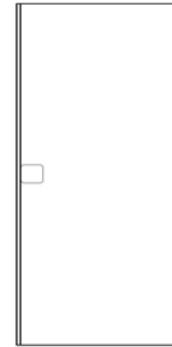
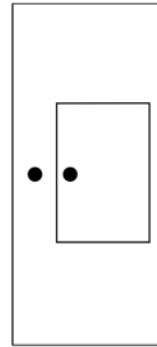
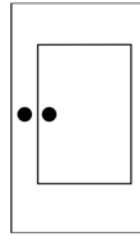
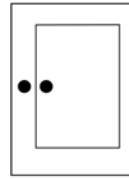
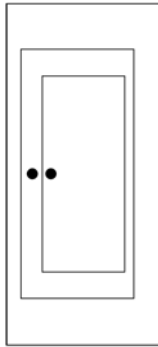
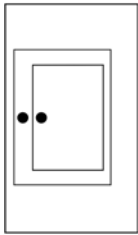

Medium	Large	Small	Medium	Large	Basic	Slot
45 x 80 / 16 x 32	55 x 120 / 22 x 48	40 x 60 / 18 x 24	45 x 80 / 16 x 32	55 x 120 / 22 x 48	60 x 120 / 24 x 48	60 x 120 / 24 x 48
450 x 800 x 65 mm	550 x 1197 x 65 mm	400 x 597 x 95 mm	450 x 800 x 95 mm	550 x 1197 x 95 mm	597 x 1197 x 120 mm	597 x 1197 x 120 mm
1	1	1	1	1	1	1
50,000	62,000	27,500	35,000	52,000	17,635	17,889
<b>430407HSM<sup>2</sup></b>	<b>430407HKSL<sup>1/2</sup></b>	<b>430407HWTS<sup>1/2</sup></b>	<b>430407HWTB<sup>1/2</sup></b>	<b>430407HWTL<sup>1/2</sup></b>	<b>430407HDTB<sup>1/3</sup></b>	<b>430407HDTL<sup>1/3</sup></b>
Preisgr. A848 (St.)	Preisgr. A854 (St.)	Preisgr. A842 (St.)	Preisgr. A842 (St.)	Preisgr. A852 (St.)	Preisgr. A816 (St.)	Preisgr. A826 (St.)

Nennmaß - cm/in
Herstellmaß
Oberfläche
Stück
- kg
<b>Paket - Stück</b>
Paket
<b>Paket - kg</b>
Palette
Palette
Produktnorm
sandbeige

<sup>1</sup>  Auftragsfertigung: Rückgabe und/oder Stornierung bestellter Ware nicht möglich.

Ablaufsystem SURF® by Gerloff



<sup>2</sup> Größe und Lage des Hahnlochs sind bauseits zu prüfen.

<sup>3</sup> Weitere Varianten auf Anfrage, siehe S. 297





## Elementar, modern, repräsentativ

Mit ihrer klaren, authentischen Optik und Trittsicherheiten R10/A und R11/B ist Trias geradezu prädestiniert für die moderne Bad-gestaltung für Boden und Wand. In Zinkgrau, Eisenerz, Sandgelb, Erdbraun oder Calcitweiß stehen zahlreiche Formatvarianten zur Verfügung: vom dekorativen 5 cm-Mosaik bis hin zu repräsentativen Fliesen. Die Protecta-vergütete Trias eignet sich sowohl für Nassbereiche als auch für alle Wohnbereiche.



calcitweiß

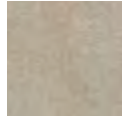

zinkgrau

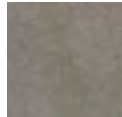

eisenerz



sandgelb



erdbraun



Boden-/Wandfliese 30 x 60 cm



Boden-/Wandfliese 60 x 60 cm



Treppenfliese 30 x 60 cm (rilliert)



Sockel gerundet 7 x 60 cm



## Mosaik 5 x 5 cm



*Mosaik, strukturiert, matt  
5 x 5 cm*

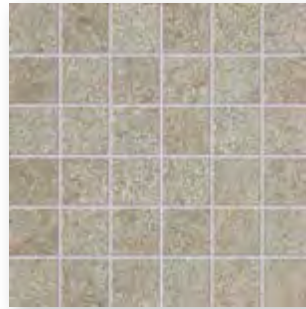

*Mosaik, strukturiert, matt  
5 x 5 cm*



*Mosaik, strukturiert, matt  
5 x 5 cm*



*Mosaik, strukturiert, matt  
5 x 5 cm*

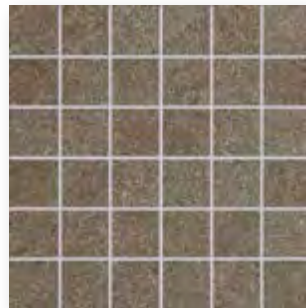

*Mosaik, strukturiert, matt  
5 x 5 cm*

Mosaik

5 x 5 cm



Bodenfliesen<sup>1/2</sup>

30 x 60 cm



30 x 60 cm



60 x 60 cm



Treppenfliesen<sup>1/2/3</sup>

30 x 60 cm



Sockel, gerundet<sup>1/2</sup>

7 x 60 cm



Mosaik, Verklebung rückseitig auf Glasfasernetz, Bogen: 297 x 297 mm

Nennmaß - cm/in	5 x 5 / 2 x 2	30 x 60 / 12 x 24	30 x 60 / 12 x 24	60 x 60 / 24 x 24	30 x 60 / 12 x 24	7 x 60 / 2 13/16 x 24
Herstellmaß	47 x 47 x 10,0 mm	297 x 596 x 10,0 mm	297 x 596 x 10,0 mm	596 x 596 x 10,0 mm	297 x 596 x 10,0 mm	70 x 596 x 10,0 mm
Oberfläche	strukturiert, matt	strukturiert, matt	strukturiert, matt	strukturiert, matt	strukturiert, matt	strukturiert, matt
m <sup>2</sup> /m - Stück	11,111 Bögen/m <sup>2</sup>	5,556/m <sup>2</sup>	5,556/m <sup>2</sup>	2,778/m <sup>2</sup>	1,667/m	1,667/m
m <sup>2</sup> /m - kg	21,800/m <sup>2</sup>	21,724/m <sup>2</sup>	21,724/m <sup>2</sup>	22,780/m <sup>2</sup>	6,968/m	1,550/m
Paket - Stück	11 Bögen	6	6	3	6	22
Paket - m <sup>2</sup> /m	0,990/m <sup>2</sup>	1,080/m <sup>2</sup>	1,080/m <sup>2</sup>	1,080/m <sup>2</sup>	3,599/m	13,197/m
Paket - kg	21,582	23,460	23,460	24,600	25,080	20,460
Palette - m <sup>2</sup>	29,700	43,197	43,197	43,197		
Palette - kg	647,460	938,400	938,400	984,000		
Produktnorm	Bla	Bla	Bla	Bla	Bla	Bla
Trittsicherheit	R11/B	R10/A	R11/B	R10/A	R10/A	
Belastung	1 - 2	1 - 2	1 - 2	1 - 2	1 - 2	
calcitweiß	<b>052265</b> Preisgr. A277 (m <sup>2</sup> )	<b>052225</b> Preisgr. A101 (m <sup>2</sup> )	<b>052230</b> Preisgr. A113 (m <sup>2</sup> )	<b>052240</b> Preisgr. A119 (m <sup>2</sup> )	<i>052235</i> Preisgr. A474 (St.)	<b>052245</b> Preisgr. A438 (St.)
zinkgrau	<b>052266</b> Preisgr. A277 (m <sup>2</sup> )	<b>052226</b> Preisgr. A101 (m <sup>2</sup> )	<b>052231</b> Preisgr. A113 (m <sup>2</sup> )	<b>052241</b> Preisgr. A119 (m <sup>2</sup> )	<i>052236</i> Preisgr. A474 (St.)	<b>052246</b> Preisgr. A438 (St.)
eisenerz	<b>052267</b> Preisgr. A277 (m <sup>2</sup> )	<b>052227</b> Preisgr. A101 (m <sup>2</sup> )	<b>052232</b> Preisgr. A113 (m <sup>2</sup> )	<b>052242</b> Preisgr. A119 (m <sup>2</sup> )	<i>052237</i> Preisgr. A474 (St.)	<b>052247</b> Preisgr. A438 (St.)
sandgelb	<b>052268</b> Preisgr. A277 (m <sup>2</sup> )	<b>052228</b> Preisgr. A101 (m <sup>2</sup> )	<b>052233</b> Preisgr. A113 (m <sup>2</sup> )	<b>052243</b> Preisgr. A119 (m <sup>2</sup> )	<i>052238</i> Preisgr. A474 (St.)	<b>052248</b> Preisgr. A438 (St.)
erdbraun	<b>052269</b> Preisgr. A277 (m <sup>2</sup> )	<b>052229</b> Preisgr. A101 (m <sup>2</sup> )	<b>052234</b> Preisgr. A113 (m <sup>2</sup> )	<b>052244</b> Preisgr. A119 (m <sup>2</sup> )	<i>052239</i> Preisgr. A474 (St.)	<b>052249</b> Preisgr. A438 (St.)



<sup>1</sup> rektifiziert

<sup>2</sup> Color Shade Variation: V3



<sup>3</sup> Auftragsfertigung: Rückgabe und/oder Stornierung bestellter Ware nicht möglich.

Studioaufnahme / Architekt: architect: VSBL, Belgrad, Serbien/ Serie: Trias / Foto: Jochen Stüber





Projekt: Firmensitz pbr Planungsbüro Rohling AG / Standort: Osnabrück, Deutschland /  
Architekt: pbr Planungsbüro Rohling AG, Osnabrück / Serie: Unique / Foto: Martin Lukas Kim Fotografie, Hamburg





## Ausdrucksstark und vielseitig

Mit acht Formaten, acht Farben und drei Trittsicherheiten sowie einer passender Wandfliese und einer Edelstahlleiste als Dekoration eignet sich die Serie Unique für viele Anwendungsbereiche. Das Farbspektrum der Protecta-vergüteten Feinsteinzeug-Bodenfliesen, das von Kalk über Basalt bis zu Anthrazit reicht, die leicht strukturierte, dezente Oberflächen sowie die Trittsicherheiten R10/A, R10/B und R11/B ermöglichen einen vielseitigen Einsatz, auch im Nassbereich.

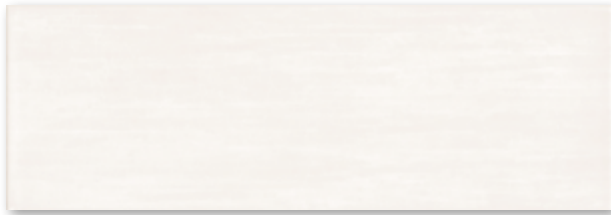

Wandfliese 20 x 60 cm  
weiß



Edelstahlleiste, 5 x 60 cm

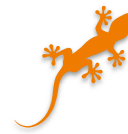

R10/A R10/B R11/B



anthrazit



basalt



hellgrau

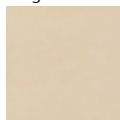

beige

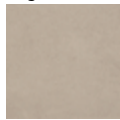

braun

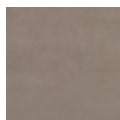

schlamm

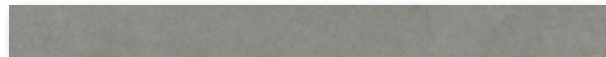

Riegelformat 5 x 60 cm

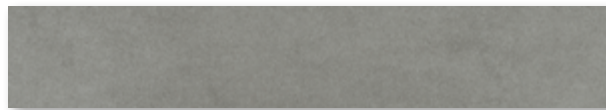

Riegelformat 10 x 60 cm

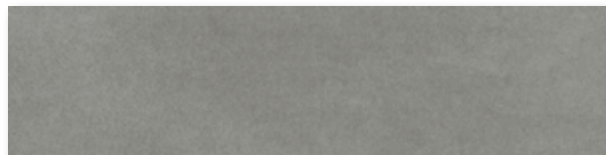

Riegelformat 15 x 60 cm



Bodenfliese 30 x 30 cm



Bodenfliese 30 x 60 cm

### Mosaik 5 x 5 cm

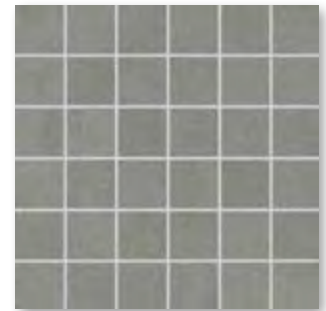

Mosaikbogen 5 x 5 cm,  
trittsicher R10/B



R10/A

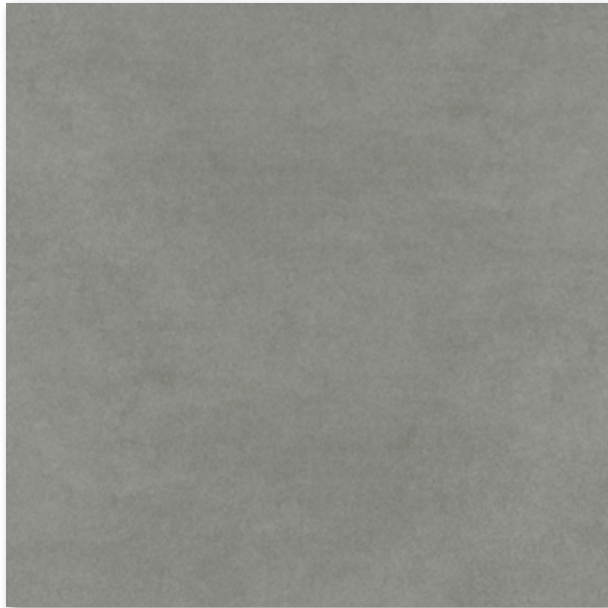

*Bodenfliese 60 x 60 cm*



*Treppenfliese 30 x 60 cm (rilliert)*

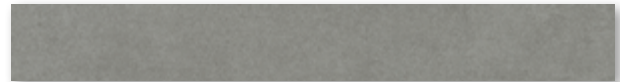

*Sockel, gerundet 7 x 60 cm*

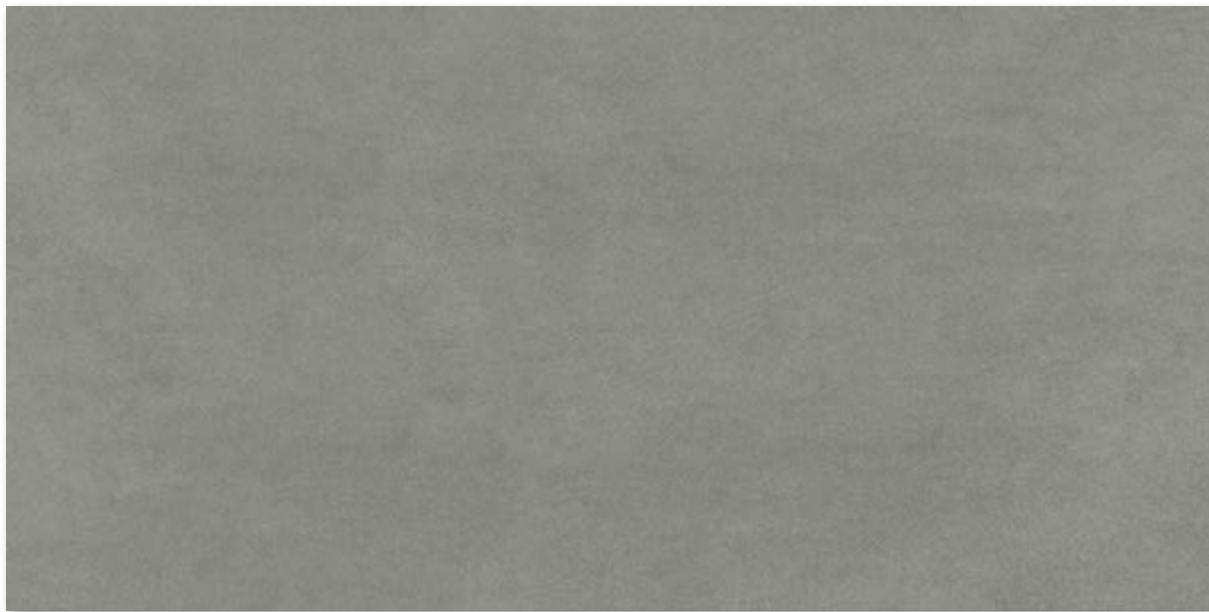

*Bodenfliese 60 x 120 cm*

Wandfliese    Edelstahlleiste

20 x 60 cm

5 x 60 cm<sup>2</sup>



Nennmaß - cm/in	20 x 60 / 8 x 24	5 x 60 / 2 x 24				
Herstellmaß	197 x 597 x 9 mm	47 x 597 x 10 mm				
Oberfläche	eben, matt	eben, matt				
m <sup>2</sup> /m - Stück	8,333/m <sup>2</sup>	1,667/m				
m <sup>2</sup> /m - kg	15,516/m <sup>2</sup>	0,917/m				
Paket - Stück	8	3				
Paket - m <sup>2</sup> /m	0,960 m <sup>2</sup>	1,800 m				
Paket - kg	14,896	1,650				
Palette - m <sup>2</sup>	61,442					
Palette - kg	953,344					
Produktnorm	BIII					
weiß	<b>381799H</b> Preisgr. A81 (m <sup>2</sup> )					
Edelstahl		<b>436698</b> Preisgr. A519 (St.)				

<sup>2</sup> ohne Hytect-Veredelung

Mosaik    Bodenfliesen<sup>3</sup>

5 x 5 cm<sup>1</sup>

5 x 60 cm<sup>1/2</sup>

10 x 60 cm<sup>1/2</sup>

15 x 60 cm<sup>1/2</sup>

30 x 30 cm<sup>1</sup>

30 x 60 cm<sup>1</sup>

30 x 60 cm<sup>1</sup>



Mosaik, Verklebung  
rückseitig auf  
Glasfasernetz  
Bogen: 297x297 mm

Nennmaß - cm/in	5 x 5 / 2 x 2	5 x 60 / 2 x 24	10 x 60 / 4 x 24	15 x 60 / 6 x 24	30 x 30 / 12 x 12	30 x 60 / 12 x 24	30 x 60 / 12 x 24
Herstellmaß	47 x 47 x 10,5 mm	47 x 597 x 10,5 mm	97 x 597 x 10,5 mm	147 x 597 x 10,5 mm	297 x 297 x 10,5 mm	297 x 597 x 10,5 mm	297 x 597 x 10,5 mm
Oberfläche	eben, matt	eben, matt	eben, matt	eben, matt	eben, matt	eben, matt	eben, matt
m <sup>2</sup> - Stück	11,111	33,333	16,667	11,111	11,111	5,556	5,556
m <sup>2</sup> - kg	22,222	22,233	23,667	23,222	23,144	23,224	23,224
Paket - Stück	11 Bögen	33	15	11	11	6	6
Paket - m <sup>2</sup>	0,990	0,990	0,900	0,990	0,990	1,080	1,080
Paket - kg	22,000	22,011	21,300	22,990	22,913	25,080	25,080
Palette - m <sup>2</sup>	29,700	39,600	35,999	39,600	41,580	43,197	43,197
Palette - kg	660,000	880,440	852,000	919,600	962,346	1.003,200	1.003,200
Produktnorm	Alb	Alb	Alb	Alb	Alb	Alb	Alb
Trittsicherheit	R10/B	R10/A	R10/A	R10/A	R10/A	R10/A	R11/B
Belastung	1 - 2	2 - 3	2 - 3	2 - 3	2 - 3	2 - 3	2 - 3
anthrazit	<b>433793</b> Preisgr. A245 (m <sup>2</sup> )	433787 Preisgr. A184 (m <sup>2</sup> )	433770 Preisgr. A184 (m <sup>2</sup> )	433778 Preisgr. A177 (m <sup>2</sup> )	<b>433841</b> Preisgr. A60 (m <sup>2</sup> )	<b>433671</b> Preisgr. A94 (m <sup>2</sup> )	<b>434414</b> Preisgr. A101 (m <sup>2</sup> )
basalt	<b>433794</b> Preisgr. A245 (m <sup>2</sup> )	433786 Preisgr. A184 (m <sup>2</sup> )	433771 Preisgr. A184 (m <sup>2</sup> )	433779 Preisgr. A177 (m <sup>2</sup> )	<b>433842</b> Preisgr. A60 (m <sup>2</sup> )	<b>433672</b> Preisgr. A94 (m <sup>2</sup> )	<b>434415</b> Preisgr. A101 (m <sup>2</sup> )
hellgrau	<b>433795</b> Preisgr. A245 (m <sup>2</sup> )	433789 Preisgr. A184 (m <sup>2</sup> )	433772 Preisgr. A184 (m <sup>2</sup> )	433780 Preisgr. A177 (m <sup>2</sup> )	<b>433843</b> Preisgr. A60 (m <sup>2</sup> )	<b>433673</b> Preisgr. A94 (m <sup>2</sup> )	<b>434416</b> Preisgr. A101 (m <sup>2</sup> )
beige	<b>433796</b> Preisgr. A245 (m <sup>2</sup> )	433891 Preisgr. A184 (m <sup>2</sup> )	433773 Preisgr. A184 (m <sup>2</sup> )	433781 Preisgr. A177 (m <sup>2</sup> )	<b>433844</b> Preisgr. A60 (m <sup>2</sup> )	<b>433674</b> Preisgr. A94 (m <sup>2</sup> )	<b>434417</b> Preisgr. A101 (m <sup>2</sup> )
schlamm	<b>433797</b> Preisgr. A245 (m <sup>2</sup> )	433788 Preisgr. A184 (m <sup>2</sup> )	433774 Preisgr. A184 (m <sup>2</sup> )	433782 Preisgr. A177 (m <sup>2</sup> )	<b>433846</b> Preisgr. A60 (m <sup>2</sup> )	<b>433675</b> Preisgr. A94 (m <sup>2</sup> )	<b>434418</b> Preisgr. A101 (m <sup>2</sup> )
braun	<b>433799</b> Preisgr. A245 (m <sup>2</sup> )	433893 Preisgr. A184 (m <sup>2</sup> )	433776 Preisgr. A184 (m <sup>2</sup> )	433784 Preisgr. A177 (m <sup>2</sup> )	<b>433848</b> Preisgr. A60 (m <sup>2</sup> )	<b>433677</b> Preisgr. A94 (m <sup>2</sup> )	<b>434445</b> Preisgr. A101 (m <sup>2</sup> )



<sup>1</sup> rektifiziert



<sup>2</sup> Auftragsfertigung: Rückgabe und/oder Stornierung bestellter Ware nicht möglich.



<sup>3</sup> Color Shade Variation: V2



Bodenfliesen<sup>3</sup>

60 x 60 cm<sup>1</sup>



60 x 120 cm<sup>1</sup>



Treppenfliesen<sup>3</sup>

30 x 60 cm<sup>1/2</sup>



Sockel, gerundet<sup>3</sup>

7 x 60 cm<sup>1</sup>



	60 x 60 / 24 x 24	60 x 120 / 24 x 48	30 x 60 / 12 x 24	7 x 60 / 2 13/16 x 24	Nennmaß - cm/in
	597 x 597 x 10,5 mm	597 x 1197 x 8 mm	297 x 597 x 10,5 mm	70 x 597 x 10,5 mm	Herstellmaß
	eben, matt	eben, matt	eben, matt	eben, matt	Oberfläche
	2,778/m <sup>2</sup>	1,388/m <sup>2</sup>	1,667/m	1,667/m	m <sup>2</sup> /m - Stück
	23,769/m <sup>2</sup>	17,489/m <sup>2</sup>	6,968/m	1,584/m	m <sup>2</sup> /m - kg
	3	2	6	15	Paket - Stück
	1,080 m <sup>2</sup>	1,441 m <sup>2</sup>	3,599 m	8,998 m	Paket - m <sup>2</sup> /m
	25,668	25,200	25,080	14,250	Paket - kg
	32,397	36,023			Palette - m <sup>2</sup>
	770,040	630,000			Palette - kg
	Alb	Alb	Alb	Alb	Produktnorm
	R10/A	R10/A	R10/A		Trittsicherheit
	2 - 3	2 - 3	2 - 3		Belastung
	<b>433701</b>	<b>434432</b>	<b>433678</b>	<b>433685</b>	anthrazit
	Preisgr. A119 (m <sup>2</sup> )	Preisgr. A169 (m <sup>2</sup> )	Preisgr. A465 (St.)	Preisgr. A441 (St.)	
	<b>433702</b>	<b>434433</b>	<b>433679</b>	<b>433686</b>	basalt
	Preisgr. A119 (m <sup>2</sup> )	Preisgr. A169 (m <sup>2</sup> )	Preisgr. A465 (St.)	Preisgr. A441 (St.)	
	<b>433703</b>	<b>434434</b>	<b>433680</b>	<b>433687</b>	hellgrau
	Preisgr. A119 (m <sup>2</sup> )	Preisgr. A169 (m <sup>2</sup> )	Preisgr. A465 (St.)	Preisgr. A441 (St.)	
	<b>433704</b>	<b>434435</b>	<b>433681</b>	<b>433688</b>	beige
	Preisgr. A119 (m <sup>2</sup> )	Preisgr. A169 (m <sup>2</sup> )	Preisgr. A465 (St.)	Preisgr. A441 (St.)	
	<b>433705</b>	<b>434436</b>	<b>433682</b>	<b>433689</b>	schlamm
	Preisgr. A119 (m <sup>2</sup> )	Preisgr. A169 (m <sup>2</sup> )	Preisgr. A465 (St.)	Preisgr. A441 (St.)	
	<b>433707</b>	<b>434438</b>	<b>433684</b>	<b>433691</b>	braun
	Preisgr. A119 (m <sup>2</sup> )	Preisgr. A169 (m <sup>2</sup> )	Preisgr. A465 (St.)	Preisgr. A441 (St.)	

rektifiziert

Auftragsfertigung: Rückgabe und/oder Stornierung bestellter Ware nicht möglich.

<sup>3</sup> Color Shade Variation: V2







## Natürlich und lebhaft

Die Feinsteinzeugserie Valley wurde inspiriert vom Panorama der weit entfernten Landschaft einer Talebene. Davon zeugen ihr erdiges Relief und ihre feinen, körnigen Strukturverläufe. Jede Farbe weckt unterschiedliche Assoziationen: an Blau- oder Tonschiefer, Flusskiesel, Sand und Erde. Witterungseinflüsse, Erdbewegungen, Wasserflüsse und metallische Materialeinlagerungen zeichnen zusätzlich eine lebendige Oberfläche typischer „Berg-Tal-Wirkung“. Mit Digitaldrucktechnik gefertigt, verfügt Valley über bis zu 26 verschiedene Fliesenbilder. Die Serie wird abgerundet durch eine überstarke, frostsichere Terrassenplatte in allen vier Farben, die auch zur Verlegung in Sand oder Kies geeignet ist.



R10/A R10/B R11/B

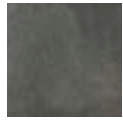

schiefer



kieselgrau



erdbraun



sandbeige

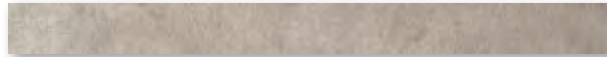

Riegelformat 5 x 60 cm

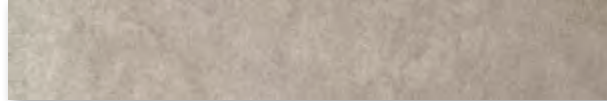

Riegelformat 10 x 60 cm



Riegelformat 15 x 60 cm



Riegelformat 20 x 60 cm

Mosaik 5 x 5 cm



Mosaikbogen 5 x 5 cm,  
trittsicher R11/B

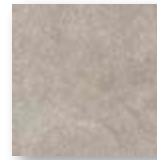

Boden-/Wandfliese 15 x 15 cm,  
trittsicher R10/B

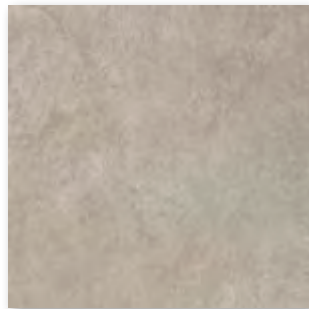

Boden-/Wandfliese 30 x 30 cm



Boden-/Wandfliese 30 x 60 cm



Bodenfliese 60 x 60 cm, Terrassenplatte 60 x 60 cm



Bodenfliese 75 x 75 cm

Keramische Rinnenabdeckung\*,  
25 x 50 cm



Keramische Rinnenabdeckung\*,  
Ecklösung 30 x 30 cm



ohne Abbildung:  
Rinnenstein mit Ablauf,  
Gehrungspaar, Endstück

\*Details siehe Kapitel Pool + Spa; Keramische Rinnenabdeckung 2.0,  
Seite 439, (auftragsbezogene Fertigung).



Bodenfliese 60 x 120 cm



Sockel, gerundet 7 x 60 cm



Sockel, gerundet 7 x 75 cm



Treppenfliese 30 x 60 cm (rilliert)

Mosaik

Boden-/Wandfliesen<sup>3</sup>

5 x 5 cm<sup>1</sup>



15 x 15 cm



5 x 60 cm<sup>1/2</sup>



10 x 60 cm<sup>1/2</sup>



15 x 60 cm<sup>1/2</sup>



20 x 60 cm<sup>1/2</sup>



Mosaik, Verkl. rückseitig auf Glasfasernetz  
Bogen: 297 x 297 mm

Riegelformat

Riegelformat

Riegelformat

Riegelformat

Nennmaß - cm/in	5 x 5 / 2 x 2	15 x 15 / 6 x 6	5 x 60 / 2 x 24	10 x 60 / 4 x 24	15 x 60 / 6 x 24	20 x 60 / 8 x 24
Herstellmaß	47 x 47 x 10 mm	147 x 147 x 8 mm	46 x 596 x 10 mm	96 x 596 x 10 mm	146 x 596 x 10 mm	196 x 596 x 10 mm
Oberfläche	strukturiert, matt	strukturiert, matt	strukturiert, matt	strukturiert, matt	strukturiert, matt	strukturiert, matt
m <sup>2</sup> - Stück	11,111	44,444	33,333	16,667	11,111	8,333
m <sup>2</sup> - kg	21,800	17,555	22,233	22,667	22,000	23,749
Paket - Stück	11 Bögen	35	33	15	11	8
Paket - m <sup>2</sup>	0,990	0,788	0,990	0,900	0,990	0,960
Paket - kg	21,582	13,825	22,011	20,400	21,780	22,800
Palette - m <sup>2</sup>	29,700	63,001	39,600	35,999	39,600	40,322
Palette - kg	647,460	1.106,000	880,440	816,000	871,200	957,600
Produktnorm	Bla	Bla	Bla	Bla	Bla	Bla
Trittsicherheit	R11/B	R10/B	R10/A	R10/A	R10/A	R10/A
Belastung	2 - 3	2	2 - 3	2 - 3	2 - 3	2 - 3
schiefer	<b>052089</b> Preisgr. A271 (m <sup>2</sup> )	<b>052477</b> Preisgr. A125 (m <sup>2</sup> )	<i>052044</i> Preisgr. A184 (m <sup>2</sup> )	<i>052048</i> Preisgr. A184 (m <sup>2</sup> )	<i>052052</i> Preisgr. A177 (m <sup>2</sup> )	<i>052461</i> Preisgr. A177 (m <sup>2</sup> )
kieselgrau	<b>052090</b> Preisgr. A271 (m <sup>2</sup> )	<b>052478</b> Preisgr. A125 (m <sup>2</sup> )	<i>052045</i> Preisgr. A184 (m <sup>2</sup> )	<i>052049</i> Preisgr. A184 (m <sup>2</sup> )	<i>052053</i> Preisgr. A177 (m <sup>2</sup> )	<i>052462</i> Preisgr. A177 (m <sup>2</sup> )
erdbraun	<b>052091</b> Preisgr. A271 (m <sup>2</sup> )	<b>052479</b> Preisgr. A125 (m <sup>2</sup> )	<i>052046</i> Preisgr. A184 (m <sup>2</sup> )	<i>052050</i> Preisgr. A184 (m <sup>2</sup> )	<i>052054</i> Preisgr. A177 (m <sup>2</sup> )	<i>052463</i> Preisgr. A177 (m <sup>2</sup> )
sandbeige	<b>052092</b> Preisgr. A271 (m <sup>2</sup> )	<b>052480</b> Preisgr. A125 (m <sup>2</sup> )	<i>052047</i> Preisgr. A184 (m <sup>2</sup> )	<i>052051</i> Preisgr. A184 (m <sup>2</sup> )	<i>052055</i> Preisgr. A177 (m <sup>2</sup> )	<i>052464</i> Preisgr. A177 (m <sup>2</sup> )



<sup>1</sup> rektifiziert

<sup>2</sup> Auftragsfertigung: Rückgabe und/oder Stornierung bestellter Ware nicht möglich.

<sup>3</sup> Color Shade Variation: V2

Boden-/Wandfliesen<sup>3</sup>

30 x 30 cm<sup>1</sup>



30 x 60 cm<sup>1</sup>



30 x 60 cm<sup>1</sup>



60 x 60 cm<sup>1</sup>



60 x 120 cm<sup>1/2/4</sup>



75 x 75 cm<sup>1/2</sup>



Nennmaß - cm/in	30 x 30 / 12 x 12	30 x 60 / 12 x 24	30 x 60 / 12 x 24	60 x 60 / 24 x 24	60 x 120 / 24 x 48	75 x 75 / 30 x 30
Herstellmaß	297 x 297 x 10 mm	297 x 596 x 10 mm	297 x 596 x 10 mm	596 x 596 x 10 mm	596 x 1195 x 10,5 mm	748 x 748 x 10 mm
Oberfläche	strukturiert, matt	strukturiert, matt	strukturiert, matt	strukturiert, matt	strukturiert, matt	strukturiert, matt
m <sup>2</sup> - Stück	11,111	5,556	5,556	2,778	1,388	1,778
m <sup>2</sup> - kg	23,144	22,780	22,780	22,780	23,180	22,758
Paket - Stück	11	6	6	3	2	2
Paket - m <sup>2</sup>	0,990	1,080	1,080	1,080	1,441	1,125
Paket - kg	22,913	24,600	24,600	24,600	33,400	25,600
Palette - m <sup>2</sup>	41,580	43,197	43,197	43,197	21,614	47,244
Palette - kg	962,346	984,000	984,000	984,000	501,000	1.075,200
Produktnorm	Bla	Bla	Bla	Bla	Bla	Bla
Trittsicherheit	R11/B	R10/A	R11/B	R10/A	R10/A	R10/A
Belastung	2 - 3	2 - 3	2 - 3	2 - 3	2 - 3	2 - 3
schiefer	<b>052032</b> Preisgr. A81 (m <sup>2</sup> )	<b>052016</b> Preisgr. A110 (m <sup>2</sup> )	<b>052036</b> Preisgr. A119 (m <sup>2</sup> )	<b>052020</b> Preisgr. A125 (m <sup>2</sup> )	<b>052024</b> Preisgr. A184 (m <sup>2</sup> )	<b>052028</b> Preisgr. A125 (m <sup>2</sup> )
kieselgrau	<b>052033</b> Preisgr. A81 (m <sup>2</sup> )	<b>052017</b> Preisgr. A110 (m <sup>2</sup> )	<b>052037</b> Preisgr. A119 (m <sup>2</sup> )	<b>052021</b> Preisgr. A125 (m <sup>2</sup> )	<b>052025</b> Preisgr. A184 (m <sup>2</sup> )	<b>052029</b> Preisgr. A125 (m <sup>2</sup> )
erdbraun	<b>052034</b> Preisgr. A119 (m <sup>2</sup> )	<b>052018</b> Preisgr. A139 (m <sup>2</sup> )	<b>052038</b> Preisgr. A150 (m <sup>2</sup> )	<b>052022</b> Preisgr. A150 (m <sup>2</sup> )	<b>052026</b> Preisgr. A197 (m <sup>2</sup> )	<b>052030</b> Preisgr. A155 (m <sup>2</sup> )
sandbeige	<b>052035</b> Preisgr. A81 (m <sup>2</sup> )	<b>052019</b> Preisgr. A110 (m <sup>2</sup> )	<b>052039</b> Preisgr. A119 (m <sup>2</sup> )	<b>052023</b> Preisgr. A125 (m <sup>2</sup> )	<b>052027</b> Preisgr. A184 (m <sup>2</sup> )	<b>052031</b> Preisgr. A125 (m <sup>2</sup> )



<sup>1</sup> rektifiziert

<sup>3</sup> Color Shade Variation: V2  
Großformate werden in Kisten gegen Aufpreis vermarktet

<sup>2</sup> Hohes Gewicht! Karton bitte nur zu Zweit transportieren.  
<sup>4</sup> Achtung: Sonderpalette. Keine Rücknahme, kein Umtausch.

Terrassen-  
platten<sup>4</sup>

60 x 60 cm<sup>1/2</sup>



Treppen-  
fliesen<sup>4</sup>

30 x 60 cm<sup>1/3</sup>



Sockel,  
gerundet<sup>4</sup>

7 x 60 cm<sup>1</sup>



7 x 75 cm<sup>1</sup>



protected

		60 x 60 / 24 x 24	30 x 60 / 12 x 24	7 x 60 / 2 13/16 x 24	7 x 75 / 2 7/8 x 30	Nennmaß - cm/in
		596 x 596 x 20 mm	297 x 596 x 10 mm	70 x 596 x 10 mm	70 x 748 x 10,0 mm	Herstellmaß
		strukturiert, matt	strukturiert, matt	strukturiert, matt	strukturiert, matt	Oberfläche
		2,778/m <sup>2</sup>	1,667/m	1,667/m	1,333/m	m <sup>2</sup> /m - Stück
		46,948/m <sup>2</sup>	6,968/m	1,550/m	1,599/m	m <sup>2</sup> /m - kg
		2	6	22	6	Paket - Stück
		0,720 m <sup>2</sup>	3,599 m	13,197 m	4,501 m	Paket - m <sup>2</sup> /m
		33,800	25,080	20,460	7,200	Paket - kg
		21,598				Palette - m <sup>2</sup>
		1.014,000				Palette - kg
		Bla	Bla	Bla	Bla	Produktnorm
		R11/B	R10/A			Trittsicherheit
		4	2 - 3			Belastung
		<b>052085</b>	<i>052068</i>	<b>052072</b>	<b>052081</b>	
		Preisgr. A210 (m <sup>2</sup> )	Preisgr. A475 (St.)	Preisgr. A438 (St.)	Preisgr. A445 (St.)	schiefer
		<b>052086</b>	<i>052069</i>	<b>052073</b>	<b>052082</b>	
		Preisgr. A210 (m <sup>2</sup> )	Preisgr. A475 (St.)	Preisgr. A438 (St.)	Preisgr. A445 (St.)	kieselgrau
		<b>052087</b>	<i>052070</i>	<b>052074</b>	<b>052083</b>	
		Preisgr. A230 (m <sup>2</sup> )	Preisgr. A475 (St.)	Preisgr. A438 (St.)	Preisgr. A445 (St.)	erdbraun
		<b>052088</b>	<i>052071</i>	<b>052075</b>	<b>052084</b>	
		Preisgr. A210 (m <sup>2</sup> )	Preisgr. A475 (St.)	Preisgr. A438 (St.)	Preisgr. A445 (St.)	sandbeige



1 rektifiziert



2 Hohes Gewicht! Karton bitte nur zu Zweit transportieren.



3 Auftragsfertigung: Rückgabe und/oder Stornierung bestellter Ware nicht möglich.

4 Color Shade Variation: V2







## Ausgezeichnet und zeitlos

Dezent geaderte Steinoptik in drei flexiblen Farben und eine samtig wirkende Oberfläche mit Glittereffekt machen den speziellen Reiz der Feinsteinzeugfliese Xeno aus. Zur Verlegung mit schmaler Fuge sind die Formate rektifiziert. Die Bodenfliesen werden durch Treppenfliesen und Sockelleisten ergänzt. Dank Protecta-Vergütung lässt sich die unglasierte Fliesenoberfläche mühelos reinigen.



anthrazit



schwarz



steingrau



Riegelformat 5 x 60 cm



Riegelformat 10 x 60 cm



Riegelformat 15 x 60 cm

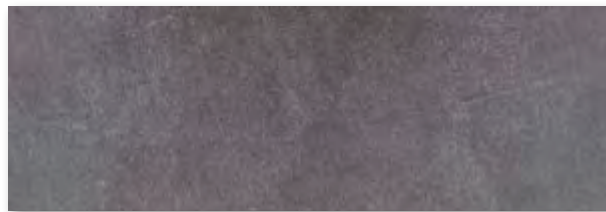

Riegelformat 20 x 60 cm

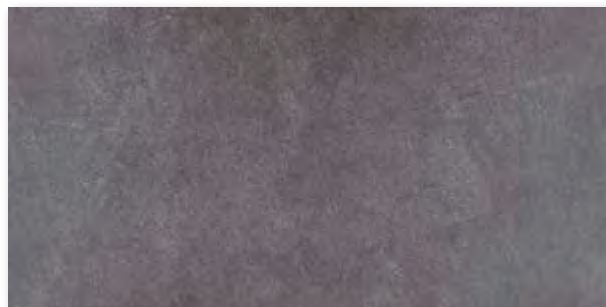

Boden-/Wandfliesen 30 x 60 cm



Treppenfliese 30 x 60 cm (rilliert)

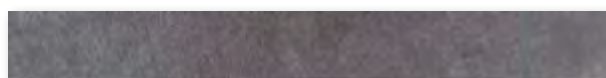

Sockel geschnitten 7 x 60 cm

Boden-/Wandfliesen<sup>3</sup>

5 x 60 cm<sup>1/2</sup>



10 x 60 cm<sup>1/2</sup>



15 x 60 cm<sup>1/2</sup>



20 x 60 cm<sup>1/2</sup>



30 x 60 cm<sup>1</sup>



Treppenfliesen<sup>3</sup>

30 x 60 cm<sup>1/2</sup>



Sockel, geschnitten<sup>3</sup>

7 x 60 cm<sup>1</sup>



protected

Riegelformat	Riegelformat	Riegelformat	Riegelformat	Riegelformat	Riegelformat	Riegelformat	Riegelformat	Nennmaß - cm/in
5 x 60 / 2 x 24	10 x 60 / 4 x 24	15 x 60 / 6 x 24	20 x 60 / 8 x 24	30 x 60 / 12 x 24	30 x 60 / 12 x 24	30 x 60 / 12 x 24	7 x 60 / 2 13/16 x 24	Herstellmaß
47 x 597 x 10,5 mm	97 x 597 x 10,5 mm	147 x 597 x 10,5 mm	197 x 597 x 10,5 mm	297 x 597 x 10,5 mm	297 x 597 x 10,5 mm	297 x 597 x 10,5 mm	70 x 597 x 10,5 mm	Oberfläche
strukturiert, matt	strukturiert, matt	strukturiert, matt	strukturiert, matt	strukturiert, matt	strukturiert, matt	strukturiert, matt	strukturiert, matt	m <sup>2</sup> /m - Stück
33,333/m <sup>2</sup>	16,667/m <sup>2</sup>	11,111/m <sup>2</sup>	8,333/m <sup>2</sup>	5,556/m <sup>2</sup>	1,667/m	1,667/m	1,667/m	m <sup>2</sup> /m - kg
22,233/m <sup>2</sup>	23,667/m <sup>2</sup>	23,222/m <sup>2</sup>	23,749/m <sup>2</sup>	23,224/m <sup>2</sup>	6,968/m	6,968/m	1,717/m	Paket - Stück
33	15	11	8	6	6	6	20	Paket - m <sup>2</sup> /m
0,990 m <sup>2</sup>	0,900 m <sup>2</sup>	0,990 m <sup>2</sup>	0,960 m <sup>2</sup>	1,080 m <sup>2</sup>	3,599 m	3,599 m	11,998 m	Paket - kg
22,011	21,300	22,990	22,800	25,080	25,080	25,080	20,600	Palette - m <sup>2</sup>
39,600	35,999	39,600	40,322	43,197				Palette - kg
880,440	852,000	919,591	957,600	1.003,200				Produktnorm
Bla	Bla	Bla	Bla	Bla	Bla	Bla	Bla	Trittsicherheit
R10/A	R10/A	R10/A	R10/A	R10/A	R10/A	R10/A		Belastung
2 - 3	2 - 3	2 - 3	2 - 3	2 - 3	2 - 3	2 - 3		
433228	433240	433233	433251	432974	432663	432663	432805	
Preisgr. A192 (m <sup>2</sup> )	Preisgr. A192 (m <sup>2</sup> )	Preisgr. A184 (m <sup>2</sup> )	Preisgr. A184 (m <sup>2</sup> )	Preisgr. A125 (m <sup>2</sup> )	Preisgr. A475 (St.)	Preisgr. A475 (St.)	Preisgr. A434 (St.)	anthrazit
433229	433241	433234	433252	432975	432664	432664	432806	
Preisgr. A192 (m <sup>2</sup> )	Preisgr. A192 (m <sup>2</sup> )	Preisgr. A184 (m <sup>2</sup> )	Preisgr. A184 (m <sup>2</sup> )	Preisgr. A125 (m <sup>2</sup> )	Preisgr. A475 (St.)	Preisgr. A475 (St.)	Preisgr. A434 (St.)	schwarz
433231	433244	433236	433254	432977	432666	432666	432808	
Preisgr. A192 (m <sup>2</sup> )	Preisgr. A192 (m <sup>2</sup> )	Preisgr. A184 (m <sup>2</sup> )	Preisgr. A184 (m <sup>2</sup> )	Preisgr. A125 (m <sup>2</sup> )	Preisgr. A475 (St.)	Preisgr. A475 (St.)	Preisgr. A434 (St.)	steingrau

<sup>1</sup> rektifiziert

<sup>2</sup> Auftragsfertigung: Rückgabe und/oder Stornierung bestellter Ware nicht möglich

<sup>3</sup> Color Shade Variation: V2

Bodenfliesen 30 x 60 cm überstark,  
15 mm siehe Serie New Market S. 225







# Pool + Spa

Projekt: Paracelsus Bad & Kurhaus / Standort: Salzburg, Österreich / Architekt: Berger + Parkkinen /  
Serie: Beckenkopfsystem Wiesbaden, Savona / Foto: Christian Richters



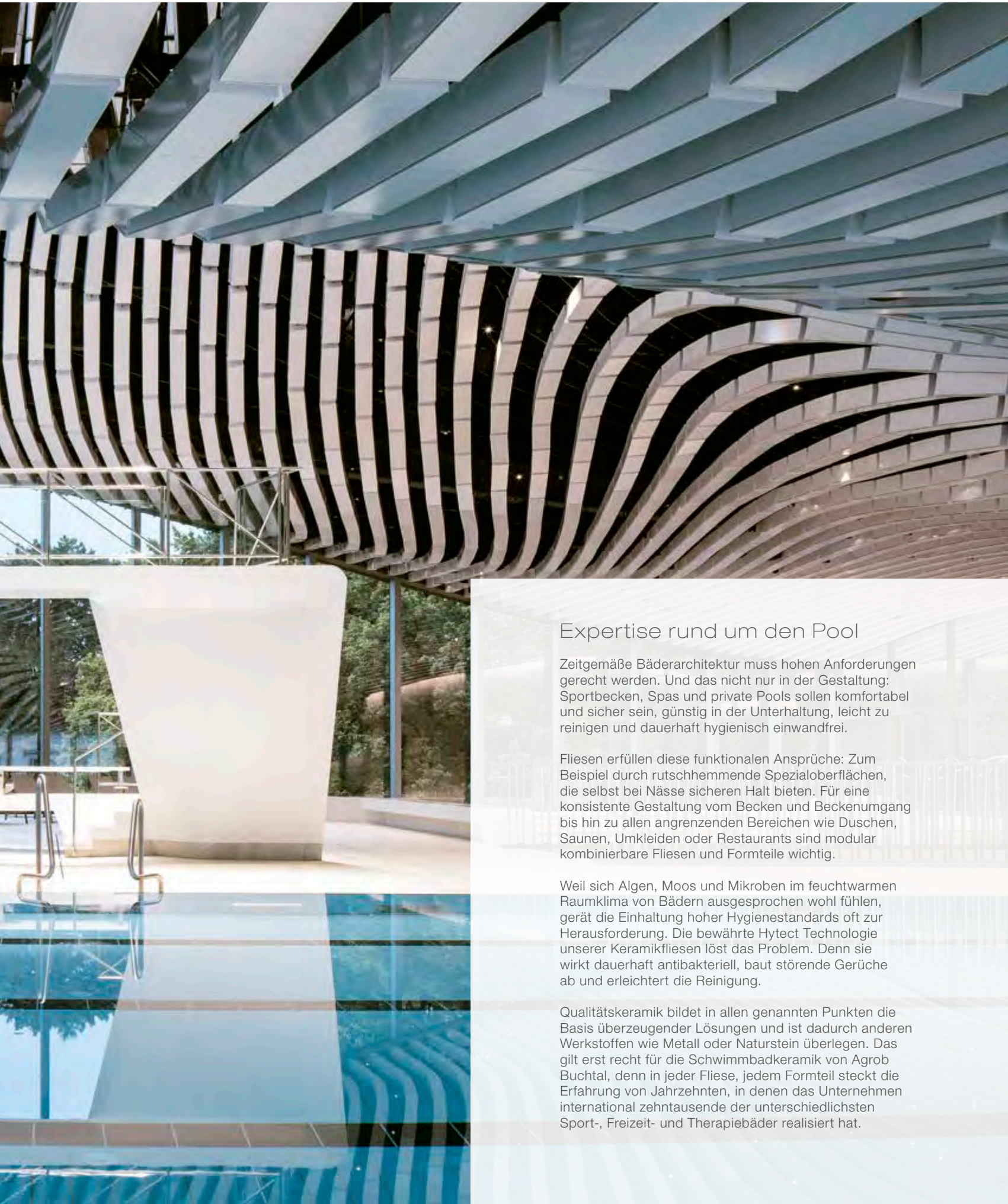

## Expertise rund um den Pool

Zeitgemäße Bäderarchitektur muss hohen Anforderungen gerecht werden. Und das nicht nur in der Gestaltung: Sportbecken, Spas und private Pools sollen komfortabel und sicher sein, günstig in der Unterhaltung, leicht zu reinigen und dauerhaft hygienisch einwandfrei.

Fliesen erfüllen diese funktionalen Ansprüche: Zum Beispiel durch rutschhemmende Spezialoberflächen, die selbst bei Nässe sicheren Halt bieten. Für eine konsistente Gestaltung vom Becken und Beckenumgang bis hin zu allen angrenzenden Bereichen wie Duschen, Saunen, Umkleiden oder Restaurants sind modular kombinierbare Fliesen und Formteile wichtig.

Weil sich Algen, Moos und Mikroben im feuchtwarmen Raumklima von Bädern ausgesprochen wohl fühlen, gerät die Einhaltung hoher Hygienestandards oft zur Herausforderung. Die bewährte Hytect Technologie unserer Keramikfliesen löst das Problem. Denn sie wirkt dauerhaft antibakteriell, baut störende Gerüche ab und erleichtert die Reinigung.

Qualitätskeramik bildet in allen genannten Punkten die Basis überzeugender Lösungen und ist dadurch anderen Werkstoffen wie Metall oder Naturstein überlegen. Das gilt erst recht für die Schwimmbadkeramik von Agrob Buchtal, denn in jeder Fliese, jedem Formteil steckt die Erfahrung von Jahrzehnten, in denen das Unternehmen international zehntausende der unterschiedlichsten Sport-, Freizeit- und Therapiebäder realisiert hat.

# Becken + Beckenumgang

Form vollenden. Fassung bewahren.



## Sport- und Wettkampfbecken

Projekt: Duna Aréna / Standort: Budapest, Ungarn /  
Architekt: NAPUR Architect Kft / Foto: Péter Molnár / Serie: Plural



## Freibäder

Projekt: Aquapark Cikat / Standort: Mali Losinji, Kroatien /  
Architekt: Urbing d.o.o. / Foto: Michael Meschede / Serie: Chroma



## Freizeit/Erlebnisbäder

Projekt: Havel-Therme / Standort: Werder (Havel); Deutschland /  
Architekt: Geising & Böker GmbH Architekten BDA, Hamburg /  
Foto: Jochen Stüber / Serie: Savona, Plural



## Schul-/Lehrbäder

Projekt: City of London Freeman's School / Standort: London,  
Großbritannien / Architekt: Hawkins Brown Architects LLP /  
Foto: Jack Hobhouse photography / Serie: Chroma,  
Beckenkopfsystem Finland





## Thermal-/Heilbäder

Projekt: Chiemgau Thermen / Standort: Bad Endorf, Deutschland /  
Architekt: Architekturwerkstatt Zopf, Salzburg, Österreich /  
Foto: Peters Fotodesign, Amerang / Serie: Quarzit

## Hotelbäder

Projekt: Hotel aja Garmisch-Partenkirchen / Standort: Garmisch-Partenkirchen,  
Deutschland / Architekt: SMAP SEEGER MÜLLER Berlin und Büro Korb, Hamburg /  
Foto: JFotodesign Peters, Amerang / Serie: Quarzit, Savona



## Privatbäder

Projekt: Villa an der Costa Blanca, Spanien / Standort: Denia, Spanien /  
Foto: Marcella Grassi, Barcelona / Serie: Quarzit

## Starke Argumente sprechen für Schwimmbadkeramik von Agrob Buchtal

- Jahrzehntelange Erfahrung mit Schwimmbadkeramik für höchste Ansprüche
- Anwendungstechnische Beratung und Entlastung von Routineaufgaben durch den Agrob Buchtal Architektenservice
- Hytect-Technologie für leichte Reinigung, antibakterielle Wirkung und Abbau von Luftschadstoffen
- Unfallschutz durch abgestufte Trittsicherheit bei optimaler Reinigungsfreundlichkeit mit dem GRIP-Gütesiegel
- Größtmögliche Gestaltungsfreiheit dank enormer Farb- und Formatvielfalt und individuellen Sonderfertigungsmöglichkeiten
- Spezielle Beckenkopfsysteme für unterschiedlichste Nutzungsarten
- Perfekt abgestimmtes Zubehör für Lösungen aus einer Hand
- Kosteneffiziente Lösung für alle Bäderarten und -größen
- Maximale Widerstandsfähigkeit von Keramik auch bei salz- und schwefelhaltigen Thermalwässern

# Duschen + Umkleiden

Freiheit in Farbe, Dekor und Format

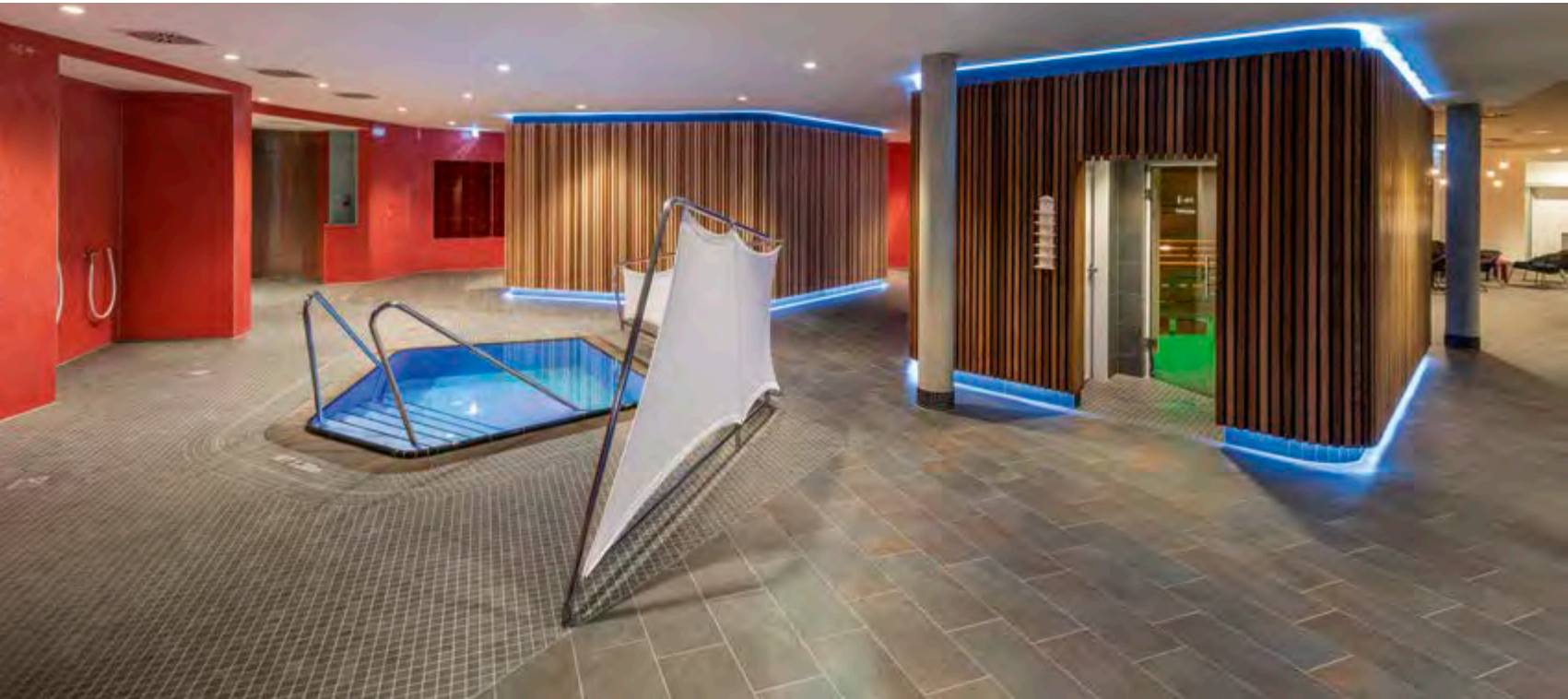

Die Konzeption eines Schwimmbads endet nicht am Beckenrand. Zum ästhetischen Gesamtbild gehört die stimmige Gestaltung von Duschen, Umkleiden, Foyers und auch Restaurants. Gerade hier ist es wichtig, unterschiedliche Formate innerhalb eines Farbsystems frei kombinieren zu können.

Dies ist mit dem modularen Farbsystem ChromaPlural möglich. Das Angebot reicht von Mosaiken, schmalen Riemchen in verschiedenen Längen bis hin zu Großformaten. Räume und Flächen lassen sich somit skalieren, elegant proportionieren und rhythmisieren. So gelingt eine raumübergreifende Gestaltung von Wand- und Bodenflächen.

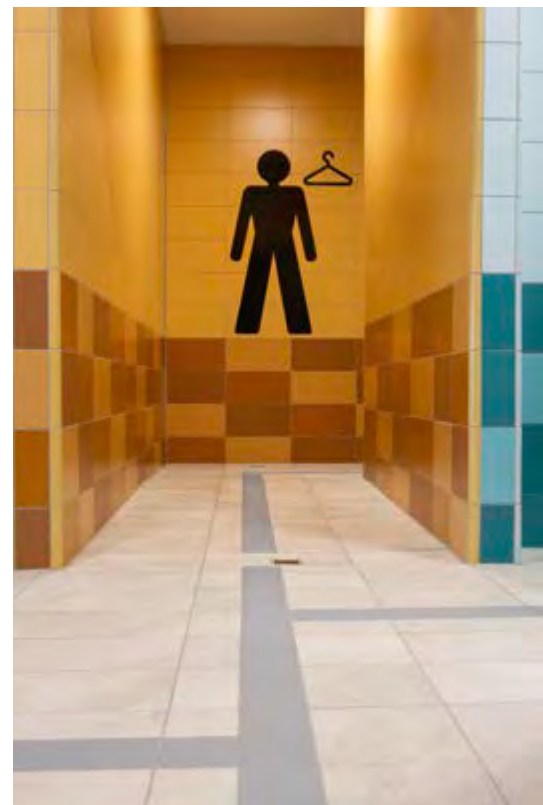

# Wellness + Spa

Natürliche Wellnesslandschaft  
für höchste Ansprüche



Spas und Wellness-Oasen sind Orte der Ruhe und sollen Körper und Seele entspannen. Mit weitläufigen Ausblicken in Landschaften, Analogien zu ursprünglichen Elementen und natürlichen Materialien lässt sich die Natur auf den Raum übertragen. Ebenso mit organischen, ursprünglichen Formen. Sie erinnern an weiche Formationen oder fließende Bewegungen der Natur. Wie zum Beispiel die des Wassers. Kleinste Mosaiksteinchen, ob rund oder eckig folgen diesen Formen und bedecken wie eine Haut selbst kleinste Rundungen.

Gäste erwarten in Wellness- und Spa-Anlagen außerdem maximale Hygiene und Sauberkeit. Hytect-Keramikfliesen helfen Betreibern, dieses Ziel umweltschonend zu erreichen. Die Oberfläche von Hytect-Keramik setzt im Zusammenspiel mit Licht auf natürlichem Weg aktiven Sauerstoff frei. Dieser hemmt das Wachstum von Schimmel und Bakterien direkt auf der Oberfläche.







## Im Element: Chroma

Besonders unter Wasser sind die Anforderungen an den Architektur-Rohstoff Keramik groß. Chroma bündelt alle Erfahrungen im Schwimmbadbau zu einer speziell auf den Unterwasserbereich abgestimmten Produktserie für Architekten und Planer. Standardmäßig wird das vor allem im Beckenbau weit verbreitete Fugemaß von 6 mm verwendet.

### Stabilität im Becken: 6 mm Fuge



Physikalische Beanspruchungen führen zu hohen Belastungen im Beckenbereich, die ein spezielles Fugenmaß sinnvoll machen. Die Auslegung auf eine 6 mm Fuge sorgt dabei für maximale Sicherheit.

### Sicherheit ohne Kompromisse

Unfallschutz hat in jedem Schwimmbad höchste Priorität – vor allem in besonders rutschgefährdeten Bereichen, wie in Wasser führende Treppen oder Durchschreitebecken. Darum bietet Chroma auch die Trittsicherheitsklassen der Kategorie „C“. Sind höchste Anforderungen an Gestaltung und Sicherheit kompromisslos und einheitlich umsetzbar.

- Chroma
- Chroma non-slip
- Chroma unglasiert

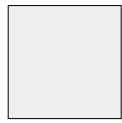

neutral 10 (aktivweiß)



azur dunkel



azur mittel



azur hell



azur aktiv

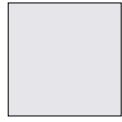

neutral 9 (weißgrau)



blau dunkel



blau mittel



blau hell



blau aktiv



neutral 8 (lichtgrau)



türkis dunkel



türkis mittel



türkis hell



türkis aktiv



neutral 7 (kieselgrau)



grün dunkel



grün mittel



grün hell



grün aktiv



neutral 6 (perlgrau)



gelb dunkel



gelb mittel



gelb hell



gelb aktiv



neutral 5 (basaltgrau)



ocker dunkel



ocker mittel



ocker hell



ocker aktiv



neutral 4 (graphitschwarz)



lachs dunkel



lachs mittel



lachs hell



lachs aktiv



neutral 3 (asphaltschwarz)



oxidrot dunkel



oxidrot mittel



oxidrot hell



oxidrot aktiv



neutral 2 (anthrazit)



steingrau dunkel



steingrau mittel



steingrau hell



steingrau aktiv



neutral 1 (tiefschwarz)



sandgrau dunkel



sandgrau mittel



sandgrau hell



sandgrau aktiv

Kontrast-Farben  
(glänzend)



weiß



schwarz



orange



zitronengelb



kontrastrot



intensivblau



apfelgrün



violett



*Boden-/Wandfliese  
6,2 x 25 cm*

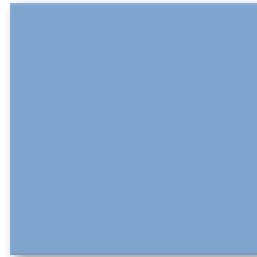

*Boden-/Wandfliese  
25 x 25 cm*



*Boden-/Wandfliese  
12,5 x 12,5 cm*

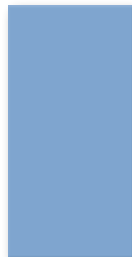

*Boden-/Wandfliese  
12,5 x 25 cm*

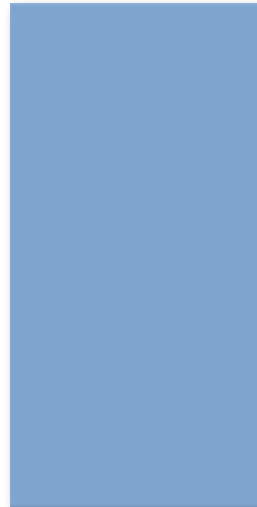

*Boden-/Wandfliese  
25 x 50 cm*

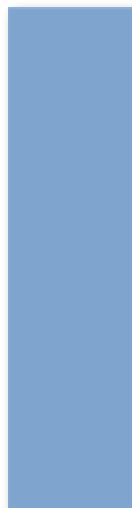

*Boden-/Wandfliese  
12,5 x 50 cm*

Boden-/Wandfliesen

6,2 x 25 cm<sup>2</sup>



12,5 x 12,5 cm<sup>2</sup>



12,5 x 25 cm<sup>2</sup>



12,5 x 50 cm<sup>1</sup>

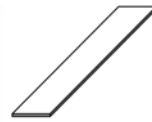

25 x 25 cm<sup>2</sup>



25 x 50 cm<sup>1</sup>

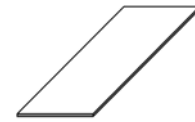

Lieferung als Doppel-  
fliesen; müssen örtlich  
gebrochen werden

Lieferung als Doppel-  
fliesen; müssen örtlich  
gebrochen werden

Formatnummer	18210H	12020H	18120H	41550HK	12050H	42550HK
Nennmaß - cm/in	6,2 x 25 / 2 1/2 x 10	12,5 x 12,5 / 5 x 5	12,5 x 25 / 5 x 10	12,5 x 50 / 5 x 20	25 x 25 / 10 x 10	25 x 50 / 10 x 20
Herstellmaß	56 x 244 x 6 mm	119 x 119 x 6 mm	119 x 244 x 6 mm	119 x 494 x 8 mm	244 x 244 x 6 mm	244 x 494 x 8 mm
Oberfläche	eben, seidenmatt <sup>5</sup>	eben, seidenmatt <sup>5</sup>	eben, seidenmatt <sup>5</sup>	eben, seidenmatt <sup>5</sup>	eben, seidenmatt <sup>5</sup>	eben, seidenmatt <sup>5</sup>
m <sup>2</sup> - Stück	64,000	64,000	32,000	16,000	16,000	8,000
m <sup>2</sup> - kg	10,880	12,160	12,160	17,040	12,800	17,040
Paket - Stück	88	88	44	8	18	9
Paket - m <sup>2</sup>	1,375	1,375	1,375	0,500	1,125	1,125
Paket - kg	14,960	16,720	16,720	8,520	14,400	19,170
Palette - m <sup>2</sup>	132,000	115,500	115,500	55,000	91,125	40,500
Palette - kg	1.436,160	1.404,480	1.404,480	937,200	1.166,400	690,120
Produktnorm	Alb	Alb	Alb	Alb	Alb	Alb
neutral 10 (aktivweiß glzd.)	4 700i-18210H Preisgr. A150 (m <sup>2</sup> )	700i-12020H Preisgr. A150 (m <sup>2</sup> )	700i-18120H Preisgr. A94 (m <sup>2</sup> )	700i-41550HK Preisgr. A150 (m <sup>2</sup> )	700i-12050H Preisgr. A150 (m <sup>2</sup> )	700i-42550HK Preisgr. A150 (m <sup>2</sup> )
neutral 10 (aktivweiß matt)	4 701i-18210H Preisgr. A150 (m <sup>2</sup> )	701i-12020H Preisgr. A150 (m <sup>2</sup> )	701i-18120H Preisgr. A94 (m <sup>2</sup> )	701i-41550HK Preisgr. A150 (m <sup>2</sup> )	701i-12050H Preisgr. A150 (m <sup>2</sup> )	701i-42550HK Preisgr. A150 (m <sup>2</sup> )
neutral 1 (tiefschwarz)	1 5716i-18210H <sup>4</sup> Preisgr. A177 (m <sup>2</sup> )	5716i-12020H <sup>4</sup> Preisgr. A177 (m <sup>2</sup> )	5716i-18120H <sup>4</sup> Preisgr. A125 (m <sup>2</sup> )	5716-41550HK <sup>4</sup> Preisgr. A177 (m <sup>2</sup> )	5716i-12050H <sup>4</sup> Preisgr. A177 (m <sup>2</sup> )	5716i-42550HK <sup>4</sup> Preisgr. A177 (m <sup>2</sup> )
azur aktiv	2 552001-18210H Preisgr. A177 (m <sup>2</sup> )	552001-12020H Preisgr. A177 (m <sup>2</sup> )	552001-18120H Preisgr. A125 (m <sup>2</sup> )	552001-41550HK Preisgr. A177 (m <sup>2</sup> )	552001-12050H Preisgr. A177 (m <sup>2</sup> )	552001-42550HK Preisgr. A177 (m <sup>2</sup> )
azur hell	4 552002-18210H Preisgr. A177 (m <sup>2</sup> )	552002-12020H Preisgr. A177 (m <sup>2</sup> )	552002-18120H Preisgr. A125 (m <sup>2</sup> )	552002-41550HK Preisgr. A177 (m <sup>2</sup> )	552002-12050H Preisgr. A177 (m <sup>2</sup> )	552002-42550HK Preisgr. A177 (m <sup>2</sup> )
azur mittel	3 552003-18210H Preisgr. A177 (m <sup>2</sup> )	552003-12020H Preisgr. A177 (m <sup>2</sup> )	552003-18120H Preisgr. A125 (m <sup>2</sup> )	552003-41550HK <sup>3</sup> Preisgr. A177 (m <sup>2</sup> )	552003-12050H Preisgr. A177 (m <sup>2</sup> )	552003-42550HK Preisgr. A177 (m <sup>2</sup> )
azur dunkel	2 552004-18210H Preisgr. A177 (m <sup>2</sup> )	552004-12020H Preisgr. A177 (m <sup>2</sup> )	552004-18120H Preisgr. A125 (m <sup>2</sup> )	552004-41550HK <sup>3</sup> Preisgr. A209 (m <sup>2</sup> )	552004-12050H <sup>3</sup> Preisgr. A209 (m <sup>2</sup> )	552004-42550HK <sup>3</sup> Preisgr. A209 (m <sup>2</sup> )
blau aktiv	2 552005-18210H <sup>3</sup> Preisgr. A209 (m <sup>2</sup> )	552005-12020H Preisgr. A177 (m <sup>2</sup> )	552005-18120H Preisgr. A125 (m <sup>2</sup> )	552005-41550HK <sup>3</sup> Preisgr. A209 (m <sup>2</sup> )	552005-12050H Preisgr. A177 (m <sup>2</sup> )	552005-42550HK <sup>3</sup> Preisgr. A209 (m <sup>2</sup> )
blau hell	4 552006-18210H <sup>3</sup> Preisgr. A209 (m <sup>2</sup> )	552006-12020H Preisgr. A177 (m <sup>2</sup> )	552006-18120H Preisgr. A125 (m <sup>2</sup> )	552006-41550HK <sup>3</sup> Preisgr. A209 (m <sup>2</sup> )	552006-12050H Preisgr. A177 (m <sup>2</sup> )	552006-42550HK Preisgr. A177 (m <sup>2</sup> )
blau mittel	3 552007-18210H Preisgr. A177 (m <sup>2</sup> )	552007-12020H Preisgr. A177 (m <sup>2</sup> )	552007-18120H Preisgr. A125 (m <sup>2</sup> )	552007-41550HK <sup>3</sup> Preisgr. A209 (m <sup>2</sup> )	552007-12050H Preisgr. A177 (m <sup>2</sup> )	552007-42550HK Preisgr. A177 (m <sup>2</sup> )
blau dunkel	2 552008-18210H Preisgr. A177 (m <sup>2</sup> )	552008-12020H <sup>3</sup> Preisgr. A209 (m <sup>2</sup> )	552008-18120H Preisgr. A125 (m <sup>2</sup> )	552008-41550HK <sup>3</sup> Preisgr. A209 (m <sup>2</sup> )	552008-12050H <sup>3</sup> Preisgr. A209 (m <sup>2</sup> )	552008-42550HK <sup>3</sup> Preisgr. A209 (m <sup>2</sup> )
türkis aktiv	2 552009-18210H Preisgr. A177 (m <sup>2</sup> )	552009-12020H <sup>3</sup> Preisgr. A209 (m <sup>2</sup> )	552009-18120H Preisgr. A125 (m <sup>2</sup> )	552009-41550HK <sup>3</sup> Preisgr. A209 (m <sup>2</sup> )	552009-12050H <sup>3</sup> Preisgr. A209 (m <sup>2</sup> )	552009-42550HK <sup>3</sup> Preisgr. A209 (m <sup>2</sup> )
türkis hell	4 552010-18210H Preisgr. A177 (m <sup>2</sup> )	552010-12020H Preisgr. A177 (m <sup>2</sup> )	552010-18120H Preisgr. A125 (m <sup>2</sup> )	552010-41550HK <sup>3</sup> Preisgr. A209 (m <sup>2</sup> )	552010-12050H <sup>3</sup> Preisgr. A209 (m <sup>2</sup> )	552010-42550HK <sup>3</sup> Preisgr. A209 (m <sup>2</sup> )
türkis mittel	3 552011-18210H Preisgr. A177 (m <sup>2</sup> )	552011-12020H Preisgr. A177 (m <sup>2</sup> )	552011-18120H Preisgr. A125 (m <sup>2</sup> )	552011-41550HK <sup>3</sup> Preisgr. A209 (m <sup>2</sup> )	552011-12050H Preisgr. A177 (m <sup>2</sup> )	552011-42550HK <sup>3</sup> Preisgr. A209 (m <sup>2</sup> )
türkis dunkel	2 552012-18210H <sup>4</sup> Preisgr. A177 (m <sup>2</sup> )	552012-12020H <sup>4</sup> Preisgr. A177 (m <sup>2</sup> )	552012-18120H <sup>4</sup> Preisgr. A125 (m <sup>2</sup> )	552012-41550HK <sup>3/4</sup> Preisgr. A209 (m <sup>2</sup> )	552012-12050H <sup>3/4</sup> Preisgr. A209 (m <sup>2</sup> )	552012-42550HK <sup>3/4</sup> Preisgr. A209 (m <sup>2</sup> )
grün aktiv	2 552013-18210H Preisgr. A177 (m <sup>2</sup> )	552013-12020H Preisgr. A177 (m <sup>2</sup> )	552013-18120H Preisgr. A125 (m <sup>2</sup> )	552013-41550HK <sup>3</sup> Preisgr. A209 (m <sup>2</sup> )	552013-12050H <sup>3</sup> Preisgr. A209 (m <sup>2</sup> )	552013-42550HK <sup>3</sup> Preisgr. A209 (m <sup>2</sup> )
grün hell	4 552014-18210H Preisgr. A177 (m <sup>2</sup> )	552014-12020H Preisgr. A177 (m <sup>2</sup> )	552014-18120H Preisgr. A125 (m <sup>2</sup> )	552014-41550HK <sup>3</sup> Preisgr. A209 (m <sup>2</sup> )	552014-12050H Preisgr. A177 (m <sup>2</sup> )	552014-42550HK <sup>3</sup> Preisgr. A209 (m <sup>2</sup> )
grün mittel	3 552015-18210H Preisgr. A177 (m <sup>2</sup> )	552015-12020H Preisgr. A177 (m <sup>2</sup> )	552015-18120H Preisgr. A125 (m <sup>2</sup> )	552015-41550HK <sup>3</sup> Preisgr. A209 (m <sup>2</sup> )	552015-12050H Preisgr. A177 (m <sup>2</sup> )	552015-42550HK Preisgr. A177 (m <sup>2</sup> )
grün dunkel	2 552016-18210H Preisgr. A177 (m <sup>2</sup> )	552016-12020H Preisgr. A177 (m <sup>2</sup> )	552016-18120H Preisgr. A125 (m <sup>2</sup> )	552016-41550HK <sup>3</sup> Preisgr. A209 (m <sup>2</sup> )	552016-12050H Preisgr. A177 (m <sup>2</sup> )	552016-42550HK <sup>3</sup> Preisgr. A209 (m <sup>2</sup> )
gelb aktiv	2 552017-18210H <sup>3/4</sup> Preisgr. A209 (m <sup>2</sup> )	552017-12020H <sup>3/4</sup> Preisgr. A209 (m <sup>2</sup> )	552017-18120H <sup>4</sup> Preisgr. A125 (m <sup>2</sup> )	552017-41550HK <sup>3/4</sup> Preisgr. A209 (m <sup>2</sup> )	552017-12050H <sup>3/4</sup> Preisgr. A209 (m <sup>2</sup> )	552017-42550HK <sup>3/4</sup> Preisgr. A209 (m <sup>2</sup> )
gelb hell	4 552018-18210H <sup>3</sup> Preisgr. A209 (m <sup>2</sup> )	552018-12020H Preisgr. A177 (m <sup>2</sup> )	552018-18120H Preisgr. A125 (m <sup>2</sup> )	552018-41550HK <sup>3</sup> Preisgr. A209 (m <sup>2</sup> )	552018-12050H Preisgr. A177 (m <sup>2</sup> )	552018-42550HK Preisgr. A177 (m <sup>2</sup> )
gelb mittel	3 552019-18210H Preisgr. A177 (m <sup>2</sup> )	552019-12020H Preisgr. A177 (m <sup>2</sup> )	552019-18120H Preisgr. A125 (m <sup>2</sup> )	552019-41550HK <sup>3</sup> Preisgr. A209 (m <sup>2</sup> )	552019-12050H Preisgr. A177 (m <sup>2</sup> )	552019-42550HK <sup>3</sup> Preisgr. A209 (m <sup>2</sup> )
gelb dunkel	2 552020-18210H <sup>4</sup> Preisgr. A177 (m <sup>2</sup> )	552020-12020H <sup>3/4</sup> Preisgr. A209 (m <sup>2</sup> )	552020-18120H <sup>4</sup> Preisgr. A125 (m <sup>2</sup> )	552020-41550HK <sup>3/4</sup> Preisgr. A209 (m <sup>2</sup> )	552020-12050H <sup>3/4</sup> Preisgr. A209 (m <sup>2</sup> )	552020-42550HK <sup>3/4</sup> Preisgr. A209 (m <sup>2</sup> )



1 rektifiziert

2 Überglasierte Kanten / Ecken siehe S. 337

3 Auftragsfertigung: Rückgabe und/oder Stornierung bestellter Ware nicht möglich.

4 produktionsbedingte Farbabweichungen zum Standard sind möglich.

5 Ausnahme: aktivweiß glänzend: eben, glänzend



Boden-/Wandfliesen

6,2 x 25 cm<sup>2</sup>



Lieferung als Doppel-  
fliesen; müssen örtlich  
gebrochen werden

12,5 x 12,5 cm<sup>2</sup>



Lieferung als Doppel-  
fliesen; müssen örtlich  
gebrochen werden

12,5 x 25 cm<sup>2</sup>



12,5 x 50 cm<sup>1</sup>



25 x 25 cm<sup>2</sup>



25 x 50 cm<sup>1</sup>



18210H	12020H	18120H	41550HK	12050H	42550HK	Beanspruchungsgruppe
<b>6,2 x 25 / 2 1/2 x 10</b> 56 x 244 x 6 mm eben, seidenmatt 64,000 10,880 88 1,375 14,960 132,000 1.436,160 Alb	<b>12,5 x 12,5 / 5 x 5</b> 119 x 119 x 6 mm eben, seidenmatt 64,000 12,160 88 1,375 16,720 115,500 1.404,480 Alb	<b>12,5 x 25 / 5 x 10</b> 119 x 244 x 6 mm eben, seidenmatt 32,000 12,160 44 1,375 16,720 115,500 1.404,480 Alb	<b>12,5 x 50 / 5 x 20</b> 119 x 494 x 8 mm eben, seidenmatt 16,000 17,040 8 0,500 8,520 55,000 937,200 Alb	<b>25 x 25 / 10 x 10</b> 244 x 244 x 6 mm eben, seidenmatt 16,000 12,800 18 1,125 14,400 91,125 1.166,400 Alb	<b>25 x 50 / 10 x 20</b> 244 x 494 x 8 mm eben, seidenmatt 8,000 17,040 9 1,125 19,170 40,500 690,120 Alb	
552021-18210H <sup>3/4</sup> Preisgr. A209 (m <sup>2</sup> )	552021-12020H <sup>3/4</sup> Preisgr. A209 (m <sup>2</sup> )	552021-18120H <sup>3/4</sup> Preisgr. A150 (m <sup>2</sup> )	552021-41550HK <sup>3/4</sup> Preisgr. A209 (m <sup>2</sup> )	552021-12050H <sup>3/4</sup> Preisgr. A209 (m <sup>2</sup> )	552021-42550HK <sup>3/4</sup> Preisgr. A209 (m <sup>2</sup> )	2
552022-18210H Preisgr. A209 (m <sup>2</sup> )	552022-12020H <sup>3</sup> Preisgr. A209 (m <sup>2</sup> )	552022-18120H <sup>3</sup> Preisgr. A150 (m <sup>2</sup> )	552022-41550HK <sup>3</sup> Preisgr. A209 (m <sup>2</sup> )	552022-12050H <sup>3</sup> Preisgr. A209 (m <sup>2</sup> )	552022-42550HK <sup>3</sup> Preisgr. A209 (m <sup>2</sup> )	4
552023-18210H <sup>3</sup> Preisgr. A209 (m <sup>2</sup> )	552023-12020H <sup>3</sup> Preisgr. A209 (m <sup>2</sup> )	552023-18120H Preisgr. A125 (m <sup>2</sup> )	552023-41550HK <sup>3</sup> Preisgr. A209 (m <sup>2</sup> )	552023-12050H <sup>3</sup> Preisgr. A209 (m <sup>2</sup> )	552023-42550HK <sup>3</sup> Preisgr. A209 (m <sup>2</sup> )	3
552024-18210H <sup>3</sup> Preisgr. A209 (m <sup>2</sup> )	552024-12020H <sup>3</sup> Preisgr. A209 (m <sup>2</sup> )	552024-18120H Preisgr. A125 (m <sup>2</sup> )	552024-41550HK <sup>3</sup> Preisgr. A209 (m <sup>2</sup> )	552024-12050H <sup>3</sup> Preisgr. A209 (m <sup>2</sup> )	552024-42550HK <sup>3</sup> Preisgr. A209 (m <sup>2</sup> )	2
552025-18210H <sup>4</sup> Preisgr. A177 (m <sup>2</sup> )	552025-12020H <sup>3/4</sup> Preisgr. A209 (m <sup>2</sup> )	552025-18120H <sup>3/4</sup> Preisgr. A150 (m <sup>2</sup> )	552025-41550HK <sup>3/4</sup> Preisgr. A209 (m <sup>2</sup> )	552025-12050H <sup>3/4</sup> Preisgr. A209 (m <sup>2</sup> )	552025-42550HK <sup>3/4</sup> Preisgr. A209 (m <sup>2</sup> )	2
552026-18210H Preisgr. A177 (m <sup>2</sup> )	552026-12020H <sup>3</sup> Preisgr. A209 (m <sup>2</sup> )	552026-18120H Preisgr. A125 (m <sup>2</sup> )	552026-41550HK <sup>3</sup> Preisgr. A209 (m <sup>2</sup> )	552026-12050H <sup>3</sup> Preisgr. A209 (m <sup>2</sup> )	552026-42550HK <sup>3</sup> Preisgr. A209 (m <sup>2</sup> )	4
552027-18210H Preisgr. A177 (m <sup>2</sup> )	552027-12020H <sup>3</sup> Preisgr. A209 (m <sup>2</sup> )	552027-18120H <sup>3</sup> Preisgr. A150 (m <sup>2</sup> )	552027-41550HK <sup>3</sup> Preisgr. A209 (m <sup>2</sup> )	552027-12050H Preisgr. A177 (m <sup>2</sup> )	552027-42550HK <sup>3</sup> Preisgr. A209 (m <sup>2</sup> )	3
552028-18210H <sup>3</sup> Preisgr. A209 (m <sup>2</sup> )	552028-12020H <sup>3</sup> Preisgr. A209 (m <sup>2</sup> )	552028-18120H <sup>3</sup> Preisgr. A150 (m <sup>2</sup> )	552028-41550HK <sup>3</sup> Preisgr. A209 (m <sup>2</sup> )	552028-12050H <sup>3</sup> Preisgr. A209 (m <sup>2</sup> )	552028-42550HK <sup>3</sup> Preisgr. A209 (m <sup>2</sup> )	2
552029-18210H Preisgr. A177 (m <sup>2</sup> )	552029-12020H <sup>3</sup> Preisgr. A209 (m <sup>2</sup> )	552029-18120H Preisgr. A125 (m <sup>2</sup> )	552029-41550HK <sup>3</sup> Preisgr. A209 (m <sup>2</sup> )	552029-12050H Preisgr. A177 (m <sup>2</sup> )	552029-42550HK <sup>3</sup> Preisgr. A209 (m <sup>2</sup> )	2
552030-18210H <sup>3</sup> Preisgr. A209 (m <sup>2</sup> )	552030-12020H <sup>3</sup> Preisgr. A209 (m <sup>2</sup> )	552030-18120H <sup>3</sup> Preisgr. A150 (m <sup>2</sup> )	552030-41550HK <sup>3</sup> Preisgr. A209 (m <sup>2</sup> )	552030-12050H Preisgr. A177 (m <sup>2</sup> )	552030-42550HK <sup>3</sup> Preisgr. A209 (m <sup>2</sup> )	4
552031-18210H Preisgr. A177 (m <sup>2</sup> )	552031-12020H <sup>3</sup> Preisgr. A209 (m <sup>2</sup> )	552031-18120H <sup>3</sup> Preisgr. A150 (m <sup>2</sup> )	552031-41550HK <sup>3</sup> Preisgr. A209 (m <sup>2</sup> )	552031-12050H Preisgr. A177 (m <sup>2</sup> )	552031-42550HK <sup>3</sup> Preisgr. A209 (m <sup>2</sup> )	3
552032-18210H Preisgr. A177 (m <sup>2</sup> )	552032-12020H <sup>3</sup> Preisgr. A209 (m <sup>2</sup> )	552032-18120H Preisgr. A125 (m <sup>2</sup> )	552032-41550HK <sup>3</sup> Preisgr. A209 (m <sup>2</sup> )	552032-12050H <sup>3</sup> Preisgr. A209 (m <sup>2</sup> )	552032-42550HK <sup>3</sup> Preisgr. A209 (m <sup>2</sup> )	2
552033-18210H Preisgr. A177 (m <sup>2</sup> )	552033-12020H <sup>3</sup> Preisgr. A209 (m <sup>2</sup> )	552033-18120H Preisgr. A125 (m <sup>2</sup> )	552033-41550HK <sup>3</sup> Preisgr. A209 (m <sup>2</sup> )	552033-12050H <sup>3</sup> Preisgr. A209 (m <sup>2</sup> )	552033-42550HK <sup>3</sup> Preisgr. A209 (m <sup>2</sup> )	2
552034-18210H <sup>3</sup> Preisgr. A209 (m <sup>2</sup> )	552034-12020H <sup>3</sup> Preisgr. A209 (m <sup>2</sup> )	552034-18120H <sup>3</sup> Preisgr. A150 (m <sup>2</sup> )	552034-41550HK <sup>3</sup> Preisgr. A209 (m <sup>2</sup> )	552034-12050H <sup>3</sup> Preisgr. A209 (m <sup>2</sup> )	552034-42550HK <sup>3</sup> Preisgr. A209 (m <sup>2</sup> )	4
552035-18210H Preisgr. A177 (m <sup>2</sup> )	552035-12020H Preisgr. A177 (m <sup>2</sup> )	552035-18120H Preisgr. A125 (m <sup>2</sup> )	552035-41550HK <sup>3</sup> Preisgr. A209 (m <sup>2</sup> )	552035-12050H <sup>3</sup> Preisgr. A209 (m <sup>2</sup> )	552035-42550HK <sup>3</sup> Preisgr. A209 (m <sup>2</sup> )	3
552036-18210H <sup>3</sup> Preisgr. A209 (m <sup>2</sup> )	552036-12020H <sup>3</sup> Preisgr. A209 (m <sup>2</sup> )	552036-18120H Preisgr. A125 (m <sup>2</sup> )	552036-41550HK <sup>3</sup> Preisgr. A209 (m <sup>2</sup> )	552036-12050H <sup>3</sup> Preisgr. A209 (m <sup>2</sup> )	552036-42550HK <sup>3</sup> Preisgr. A209 (m <sup>2</sup> )	2
552037-18210H <sup>3</sup> Preisgr. A209 (m <sup>2</sup> )	552037-12020H <sup>3</sup> Preisgr. A209 (m <sup>2</sup> )	552037-18120H Preisgr. A125 (m <sup>2</sup> )	552037-41550HK <sup>3</sup> Preisgr. A209 (m <sup>2</sup> )	552037-12050H <sup>3</sup> Preisgr. A209 (m <sup>2</sup> )	552037-42550HK <sup>3</sup> Preisgr. A209 (m <sup>2</sup> )	2
552038-18210H Preisgr. A177 (m <sup>2</sup> )	552038-12020H Preisgr. A177 (m <sup>2</sup> )	552038-18120H Preisgr. A125 (m <sup>2</sup> )	552038-41550HK <sup>3</sup> Preisgr. A209 (m <sup>2</sup> )	552038-12050H Preisgr. A177 (m <sup>2</sup> )	552038-42550HK <sup>3</sup> Preisgr. A209 (m <sup>2</sup> )	4
552039-18210H <sup>3</sup> Preisgr. A209 (m <sup>2</sup> )	552039-12020H <sup>3</sup> Preisgr. A209 (m <sup>2</sup> )	552039-18120H Preisgr. A125 (m <sup>2</sup> )	552039-41550HK <sup>3</sup> Preisgr. A209 (m <sup>2</sup> )	552039-12050H <sup>3</sup> Preisgr. A209 (m <sup>2</sup> )	552039-42550HK <sup>3</sup> Preisgr. A209 (m <sup>2</sup> )	3
552040-18210H <sup>3</sup> Preisgr. A209 (m <sup>2</sup> )	552040-12020H <sup>3</sup> Preisgr. A209 (m <sup>2</sup> )	552040-18120H Preisgr. A125 (m <sup>2</sup> )	552040-41550HK <sup>3</sup> Preisgr. A209 (m <sup>2</sup> )	552040-12050H <sup>3</sup> Preisgr. A209 (m <sup>2</sup> )	552040-42550HK Preisgr. A177 (m <sup>2</sup> )	2
552119-18210H <sup>3</sup> Preisgr. A209 (m <sup>2</sup> )	552119-12020H <sup>3</sup> Preisgr. A209 (m <sup>2</sup> )	552119-18120H Preisgr. A125 (m <sup>2</sup> )	552119-41550HK <sup>3</sup> Preisgr. A209 (m <sup>2</sup> )	552119-12050H <sup>3</sup> Preisgr. A209 (m <sup>2</sup> )	552119-42550HK <sup>3</sup> Preisgr. A209 (m <sup>2</sup> )	4
552118-18210H Preisgr. A177 (m <sup>2</sup> )	552118-12020H <sup>3</sup> Preisgr. A209 (m <sup>2</sup> )	552118-18120H Preisgr. A125 (m <sup>2</sup> )	552118-41550HK <sup>3</sup> Preisgr. A209 (m <sup>2</sup> )	552118-12050H <sup>3</sup> Preisgr. A209 (m <sup>2</sup> )	552118-42550HK <sup>3</sup> Preisgr. A209 (m <sup>2</sup> )	4
552117-18210H Preisgr. A177 (m <sup>2</sup> )	552117-12020H <sup>3</sup> Preisgr. A209 (m <sup>2</sup> )	552117-18120H Preisgr. A125 (m <sup>2</sup> )	552117-41550HK <sup>3</sup> Preisgr. A209 (m <sup>2</sup> )	552117-12050H Preisgr. A177 (m <sup>2</sup> )	552117-42550HK <sup>3</sup> Preisgr. A209 (m <sup>2</sup> )	4



2 Überglasierte Kanten / Ecken siehe S. 337

3 Auftragsfertigung: Rückgabe und/oder Stornierung bestellter Ware nicht möglich.

4 produktionsbedingte Farbabweichungen zum Standard sind möglich.



Boden-/Wandfliesen

6,2 x 25 cm<sup>2</sup>



12,5 x 12,5 cm<sup>2</sup>



12,5 x 25 cm<sup>2</sup>



12,5 x 50 cm<sup>1</sup>



25 x 25 cm<sup>2</sup>



25 x 50 cm<sup>1</sup>



Lieferung als Doppel-  
fliesen; müssen örtlich  
gebrochen werden

Lieferung als Doppel-  
fliesen; müssen örtlich  
gebrochen werden

Formatnummer	18210H	12020H	18120H	41550HK	12050H	42550HK
Nennmaß - cm/in	6,2 x 25 / 2 1/2 x 10	12,5 x 12,5 / 5 x 5	12,5 x 25 / 5 x 10	12,5 x 50 / 5 x 20	25 x 25 / 10 x 10	25 x 50 / 10 x 20
Herstellmaß	56 x 244 x 6 mm	119 x 119 x 6 mm	119 x 244 x 6 mm	119 x 494 x 8 mm	244 x 244 x 6 mm	244 x 494 x 8 mm
Oberfläche	eben, seidenmatt <sup>6</sup>	eben, seidenmatt <sup>6</sup>	eben, seidenmatt <sup>6</sup>	eben, seidenmatt <sup>6</sup>	eben, seidenmatt <sup>6</sup>	eben, seidenmatt <sup>6</sup>
m <sup>2</sup> - Stück	64,000	64,000	32,000	16,000	16,000	8,000
m <sup>2</sup> - kg	10,880	12,160	12,160	17,040	12,800	17,040
Paket - Stück	88	88	44	8	18	9
Paket - m <sup>2</sup>	1,375	1,375	1,375	0,500	1,125	1,125
Paket - kg	14,960	16,720	16,720	8,520	14,400	19,170
Palette - m <sup>2</sup>	132,000	115,500	115,500	55,000	91,125	40,500
Palette - kg	1.436,160	1.404,480	1.404,480	937,200	1.166,400	690,120
Produktnorm	Alb	Alb	Alb	Alb	Alb	Alb
Beanspruchungsgruppe	3	3	3	3	3	3
neutral 6 (perlgrau)	552116-18210H <sup>3</sup> Preisgr. A209 (m <sup>2</sup> )	552116-12020H <sup>3</sup> Preisgr. A209 (m <sup>2</sup> )	<b>552116-18120H</b> Preisgr. A125 (m <sup>2</sup> )	552116-41550HK <sup>3</sup> Preisgr. A209 (m <sup>2</sup> )	552116-12050H <sup>3</sup> Preisgr. A209 (m <sup>2</sup> )	552116-42550HK <sup>3</sup> Preisgr. A209 (m <sup>2</sup> )
neutral 5 (basaltgrau)	552115-18210H <sup>3</sup> Preisgr. A209 (m <sup>2</sup> )	552115-12020H <sup>3</sup> Preisgr. A209 (m <sup>2</sup> )	552115-18120H <sup>3</sup> Preisgr. A150 (m <sup>2</sup> )	552115-41550HK <sup>3</sup> Preisgr. A209 (m <sup>2</sup> )	552115-12050H <sup>3</sup> Preisgr. A209 (m <sup>2</sup> )	552115-42550HK <sup>3</sup> Preisgr. A209 (m <sup>2</sup> )
neutral 4 (graphitschwarz)	552114-18210H <sup>3/4</sup> Preisgr. A209 (m <sup>2</sup> )	552114-12020H <sup>3/4</sup> Preisgr. A209 (m <sup>2</sup> )	552114-18120H <sup>3/4</sup> Preisgr. A150 (m <sup>2</sup> )	552114-41550HK <sup>3/4</sup> Preisgr. A209 (m <sup>2</sup> )	552114-12050H <sup>3/4</sup> Preisgr. A209 (m <sup>2</sup> )	<b>552114-42550HK<sup>4</sup></b> Preisgr. A177 (m <sup>2</sup> )
neutral 3 (asphaltschwarz)	552113-18210H <sup>3</sup> Preisgr. A209 (m <sup>2</sup> )	552113-12020H <sup>3</sup> Preisgr. A209 (m <sup>2</sup> )	<b>552113-18120H</b> Preisgr. A125 (m <sup>2</sup> )	552113-41550HK <sup>3</sup> Preisgr. A209 (m <sup>2</sup> )	552113-12050H <sup>3</sup> Preisgr. A209 (m <sup>2</sup> )	552113-42550HK <sup>3</sup> Preisgr. A209 (m <sup>2</sup> )
neutral 2 (anthrazit)	<b>552112-18210H</b> Preisgr. A177 (m <sup>2</sup> )	552112-12020H <sup>3</sup> Preisgr. A209 (m <sup>2</sup> )	<b>552112-18120H</b> Preisgr. A125 (m <sup>2</sup> )	552112-41550HK <sup>3</sup> Preisgr. A209 (m <sup>2</sup> )	<b>552112-12050H</b> Preisgr. A177 (m <sup>2</sup> )	<b>552112-42550HK</b> Preisgr. A177 (m <sup>2</sup> )
schwarz glänzend	717i-18210H <sup>3</sup> Preisgr. A209 (m <sup>2</sup> )	717i-12020H <sup>3</sup> Preisgr. A209 (m <sup>2</sup> )	717i-18120H <sup>3</sup> Preisgr. A150 (m <sup>2</sup> )	717i-41550HK <sup>3</sup> Preisgr. A209 (m <sup>2</sup> )	717i-12050H <sup>3</sup> Preisgr. A209 (m <sup>2</sup> )	717i-42550HK <sup>3</sup> Preisgr. A209 (m <sup>2</sup> )
orange glänzend	151i-18210H <sup>3</sup> Preisgr. A209 (m <sup>2</sup> )	151i-12020H <sup>3</sup> Preisgr. A209 (m <sup>2</sup> )	151i-18120H <sup>3</sup> Preisgr. A150 (m <sup>2</sup> )	151i-41550HK <sup>3</sup> Preisgr. A209 (m <sup>2</sup> )	151i-12050H <sup>3</sup> Preisgr. A209 (m <sup>2</sup> )	151i-42550HK <sup>3</sup> Preisgr. A209 (m <sup>2</sup> )
zitronengelb	150i-18210H <sup>3</sup> Preisgr. A209 (m <sup>2</sup> )	150i-12020H <sup>3</sup> Preisgr. A209 (m <sup>2</sup> )	150i-18120H <sup>3</sup> Preisgr. A150 (m <sup>2</sup> )	150i-41550HK <sup>3</sup> Preisgr. A209 (m <sup>2</sup> )	150i-12050H <sup>3</sup> Preisgr. A209 (m <sup>2</sup> )	150i-42550HK <sup>3</sup> Preisgr. A209 (m <sup>2</sup> )
glänzend	154i-18210H <sup>3</sup> Preisgr. A209 (m <sup>2</sup> )	154i-12020H <sup>3</sup> Preisgr. A209 (m <sup>2</sup> )	154i-18120H <sup>3</sup> Preisgr. A150 (m <sup>2</sup> )	154i-41550HK <sup>3</sup> Preisgr. A209 (m <sup>2</sup> )	154i-12050H <sup>3</sup> Preisgr. A209 (m <sup>2</sup> )	154i-42550HK <sup>3</sup> Preisgr. A209 (m <sup>2</sup> )
kontrastrot	144-18210 <sup>3/5</sup> Preisgr. A209 (m <sup>2</sup> )	144-12020 <sup>3/5</sup> Preisgr. A209 (m <sup>2</sup> )	144-18120 <sup>3/5</sup> Preisgr. A150 (m <sup>2</sup> )	144-41550K <sup>3/5</sup> Preisgr. A209 (m <sup>2</sup> )	144-12050 <sup>3/5</sup> Preisgr. A209 (m <sup>2</sup> )	144-42550K <sup>3/5</sup> Preisgr. A209 (m <sup>2</sup> )
glänzend	152i-18210H <sup>3</sup> Preisgr. A209 (m <sup>2</sup> )	152i-12020H <sup>3</sup> Preisgr. A209 (m <sup>2</sup> )	152i-18120H <sup>3</sup> Preisgr. A150 (m <sup>2</sup> )	152i-41550HK <sup>3</sup> Preisgr. A209 (m <sup>2</sup> )	152i-12050H <sup>3</sup> Preisgr. A209 (m <sup>2</sup> )	152i-42550HK <sup>3</sup> Preisgr. A209 (m <sup>2</sup> )
intensivblau	153i-18210H <sup>3</sup> Preisgr. A209 (m <sup>2</sup> )	153i-12020H <sup>3</sup> Preisgr. A209 (m <sup>2</sup> )	153i-18120H <sup>3</sup> Preisgr. A150 (m <sup>2</sup> )	153i-41550HK <sup>3</sup> Preisgr. A209 (m <sup>2</sup> )	153i-12050H <sup>3</sup> Preisgr. A209 (m <sup>2</sup> )	153i-42550HK <sup>3</sup> Preisgr. A209 (m <sup>2</sup> )
glänzend	153i-18210H <sup>3</sup> Preisgr. A209 (m <sup>2</sup> )	153i-12020H <sup>3</sup> Preisgr. A209 (m <sup>2</sup> )	153i-18120H <sup>3</sup> Preisgr. A150 (m <sup>2</sup> )	153i-41550HK <sup>3</sup> Preisgr. A209 (m <sup>2</sup> )	153i-12050H <sup>3</sup> Preisgr. A209 (m <sup>2</sup> )	153i-42550HK <sup>3</sup> Preisgr. A209 (m <sup>2</sup> )
apfelgrün glänzend	153i-18210H <sup>3</sup> Preisgr. A209 (m <sup>2</sup> )	153i-12020H <sup>3</sup> Preisgr. A209 (m <sup>2</sup> )	153i-18120H <sup>3</sup> Preisgr. A150 (m <sup>2</sup> )	153i-41550HK <sup>3</sup> Preisgr. A209 (m <sup>2</sup> )	153i-12050H <sup>3</sup> Preisgr. A209 (m <sup>2</sup> )	153i-42550HK <sup>3</sup> Preisgr. A209 (m <sup>2</sup> )
violett glänzend	153i-18210H <sup>3</sup> Preisgr. A209 (m <sup>2</sup> )	153i-12020H <sup>3</sup> Preisgr. A209 (m <sup>2</sup> )	153i-18120H <sup>3</sup> Preisgr. A150 (m <sup>2</sup> )	153i-41550HK <sup>3</sup> Preisgr. A209 (m <sup>2</sup> )	153i-12050H <sup>3</sup> Preisgr. A209 (m <sup>2</sup> )	153i-42550HK <sup>3</sup> Preisgr. A209 (m <sup>2</sup> )



<sup>1</sup> rektifiziert

<sup>2</sup> Überglasierte Kanten / Ecken siehe S. 337

<sup>3</sup> Auftragsfertigung: Rückgabe und/oder Stornierung bestellter Ware nicht möglich.

<sup>4</sup> produktionsbedingte Farbabweichungen zum Standard sind möglich

<sup>5</sup> ohne Hytect-Veredelung

<sup>6</sup> Ausnahme: Kontrastfarben schwarz, orange, zitronengelb, kontrastrot, intensivblau, apfelgrün, violett: eben, glänzend

## Überglasierte Kanten/Ecken<sup>1</sup> Boden-/Wandfliesen

6,2 x 25 cm<sup>2</sup>



6,2 x 25 cm<sup>2</sup>



12,5 x 12,5 cm<sup>2</sup>



12,5 x 25 cm<sup>2</sup>



12,5 x 25 cm<sup>2</sup>



25 x 25 cm<sup>2</sup>



überglasierte  
Ecke links

überglasierte  
Ecke rechts

überglasierte  
Ecke links

überglasierte  
Ecke links

überglasierte  
Ecke rechts

überglasierte  
Ecke links

	18213H	18214H	12023H	18123H	18124H	12053H	Beanspruchungsgruppe	
	6,2 x 25 / 2 1/2 x 10	6,2 x 25 / 2 1/2 x 10	12,5 x 12,5 / 5 x 5	12,5 x 25 / 5 x 10	12,5 x 25 / 5 x 10	25 x 25 / 10 x 10		Formatnummer
	56 x 244 x 6 mm	56 x 244 x 6 mm	119 x 119 x 6 mm	119 x 244 x 6 mm	119 x 244 x 6 mm	244 x 244 x 6 mm		Nennmaß - cm/in
	eben, seidenmatt <sup>4</sup>	eben, seidenmatt <sup>4</sup>	eben, seidenmatt <sup>4</sup>	eben, seidenmatt <sup>4</sup>	eben, seidenmatt <sup>4</sup>	eben, seidenmatt <sup>4</sup>		Herstellmaß
	64,000	64,000	64,000	32,000	32,000	16,000		Oberfläche
	10,880	10,880	12,160	12,160	12,160	12,800		m <sup>2</sup> - Stück
	88	88	88	44	44	18		m <sup>2</sup> - kg
	1,375	1,375	1,375	1,375	1,375	1,125		Paket - Stück
	14,960	14,960	16,720	16,720	16,720	14,400		Paket - m <sup>2</sup>
	132,000	132,000	115,500	115,500	115,500	91,125		Paket - kg
	1.436,160	1.436,160	1.404,480	1.404,480	1.404,480	1.166,400	Palette - m <sup>2</sup>	
	Alb	Alb	Alb	Alb	Alb	Alb	Palette - kg	
	700i-18213H	700i-18214H	700i-12023H	700i-18123H	700i-18124H	700i-12053H	Produktnorm	
	Preisgr. A150 (m <sup>2</sup> )	Preisgr. A150 (m <sup>2</sup> )	Preisgr. A150 (m <sup>2</sup> )	Preisgr. A94 (m <sup>2</sup> )	Preisgr. A94 (m <sup>2</sup> )	Preisgr. A150 (m <sup>2</sup> )	4 neutral 10	
	701i-18213H	701i-18214H	701i-12023H	701i-18123H	701i-18124H	701i-12053H	(aktivweiß glzd.)	
	Preisgr. A150 (m <sup>2</sup> )	Preisgr. A150 (m <sup>2</sup> )	Preisgr. A150 (m <sup>2</sup> )	Preisgr. A94 (m <sup>2</sup> )	Preisgr. A94 (m <sup>2</sup> )	Preisgr. A150 (m <sup>2</sup> )	4 neutral 10	
	5716i-18213H <sup>3</sup>	5716i-18214H <sup>3</sup>	5716i-12023H <sup>3</sup>	5716i-18123H <sup>3</sup>	5716i-18124H <sup>3</sup>	5716i-12053H <sup>3</sup>	(aktivweiß matt)	
	Preisgr. A177 (m <sup>2</sup> )	Preisgr. A177 (m <sup>2</sup> )	Preisgr. A177 (m <sup>2</sup> )	Preisgr. A125 (m <sup>2</sup> )	Preisgr. A125 (m <sup>2</sup> )	Preisgr. A177 (m <sup>2</sup> )	1 neutral 1	
	552001-18213H	552001-18214H	552001-12023H	552001-18123H	552001-18124H	552001-12053H	(tiefschwarz)	
	Preisgr. A177 (m <sup>2</sup> )	Preisgr. A177 (St.)	Preisgr. A177 (m <sup>2</sup> )	Preisgr. A125 (m <sup>2</sup> )	Preisgr. A125 (m <sup>2</sup> )	Preisgr. A177 (m <sup>2</sup> )	2 azur aktiv	
	552002-18213H	552002-18214H	552002-12023H	552002-18123H	552002-18124H	552002-12053H	4 azur hell	
	Preisgr. A177 (m <sup>2</sup> )	Preisgr. A177 (m <sup>2</sup> )	Preisgr. A177 (m <sup>2</sup> )	Preisgr. A125 (m <sup>2</sup> )	Preisgr. A125 (m <sup>2</sup> )	Preisgr. A177 (m <sup>2</sup> )		



<sup>1</sup> weitere Farben auf Anfrage lieferbar

<sup>2</sup>  Auftragsfertigung: Rückgabe und/oder Stornierung bestellter Ware nicht möglich.

<sup>3</sup> Produktionsbedingte Farbabweichung zum Standard möglich.

<sup>4</sup> Ausnahme: aktivweiß glänzend: eben, glänzend

Überglasierte Kanten  
auf Anfrage lieferbar:



Grundformat-Nr. statt  
Endziffer 0 Endziffer ...

... 3 = Ecke links

... 4 = Ecke rechts

überglasierte Kanten

Beispiel: Grundformat-Nr. 18120 = 119 x 244 x 6 mm,  
Format-Nr. 18123 = überglasierte Ecke links

Trittsicherheit „B“

-/B



weiß / neutral 10  
(aktivweiß)



neutral 9  
(weißgrau)



neutral 8  
(lichtgrau)



553117 neutral 7  
(kieselgrau)



neutral 6  
(perlgrau)



neutral 5  
(basaltgrau)



neutral 4  
(graphitschwarz)



neutral 3  
(asphaltschwarz)



neutral 2  
(anthrazit)



schwarz / neutral 1  
(tiefschwarz)

-/B



azur dunkel



blau dunkel



grün dunkel



azur mittel



blau mittel



türkis mittel



grün mittel



gelb mittel



ocker mittel



lachs mittel



oxidrot mittel



steingrau dunkel



sandgrau dunkel



steingrau mittel



sandgrau mittel



azur hell



blau hell



türkis hell



grün hell



gelb hell



lachs hell



steingrau hell



sandgrau hell

-/B



azur aktiv



steingrau aktiv



sandgrau aktiv

-/B

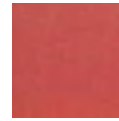

kontrastrot

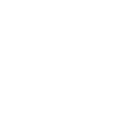

Bodenfliese  
12,5 x 12,5 cm



Bodenfliese  
12,5 x 25 cm



Bodenfliese  
25 x 25 cm

 Auf Anfrage sind weitere Farben der Serie Chroma als non-slip Glasur in 6 mm Fugenbreite lieferbar.

Trittsicherheit „B“

Bodenfliesen

12,5 x 12,5 cm<sup>2</sup>



12,5 x 25 cm<sup>2</sup>



25 x 25 cm<sup>2</sup>



Lieferung als Doppel-  
fliesen; müssen örtlich  
gebrochen werden



32020H	38110H	32050H	Formatnummer
12,5 x 12,5 / 5 x 5	12,5 x 25 / 5 x 10	25 x 25 / 10 x 10	Nennmaß - cm/in
119 x 119 x 8 mm	119 x 244 x 8 mm	244 x 244 x 8 mm	Herstellmaß
eben, seidenmatt	eben, seidenmatt	eben, seidenmatt	Oberfläche
64,000	32,000	16,000	m <sup>2</sup> - Stück
15,360	15,680	16,960	m <sup>2</sup> - kg
66	33	14	Paket - Stück
1,031	1,031	0,875	Paket - m <sup>2</sup>
15,840	16,170	14,840	Paket - kg
86,625	86,625	70,875	Palette - m <sup>2</sup>
1.330,560	1.358,280	1.202,040	Palette - kg
Alb	Alb	Alb	Produktnorm
-/B	-/B	-/B	Trittsicherheit
2	2	2	Belastung
<b>91i-32020H</b>	<b>91i-38110H</b>	<b>91i-32050H</b>	neutral 10
Preisgr. A216 (m <sup>2</sup> )	Preisgr. A192 (m <sup>2</sup> )	Preisgr. A210 (m <sup>2</sup> )	(aktivweiß)
<b>340i-32020H</b>	<b>340i-38110H</b>	<b>340i-32050H</b>	neutral 1
Preisgr. A216 (m <sup>2</sup> )	Preisgr. A192 (m <sup>2</sup> )	Preisgr. A210 (m <sup>2</sup> )	(tiefschwarz)
<b>553001-32020H</b>	<b>553001-38110H</b>	<b>553001-32050H</b>	azur aktiv
Preisgr. A216 (m <sup>2</sup> )	Preisgr. A192 (m <sup>2</sup> )	Preisgr. A210 (m <sup>2</sup> )	
<b>553002-32020H</b>	<b>553002-38110H</b>	<b>553002-32050H</b>	azur hell
Preisgr. A216 (m <sup>2</sup> )	Preisgr. A192 (m <sup>2</sup> )	Preisgr. A210 (m <sup>2</sup> )	
<b>553003-32020H</b>	<b>553003-38110H</b>	<b>553003-32050H</b>	azur mittel
Preisgr. A216 (m <sup>2</sup> )	Preisgr. A192 (m <sup>2</sup> )	Preisgr. A210 (m <sup>2</sup> )	
<b>553004-32020H</b>	<b>553004-38110H</b>	<b>553004-32050H</b>	azur dunkel
Preisgr. A216 (m <sup>2</sup> )	Preisgr. A192 (m <sup>2</sup> )	Preisgr. A210 (m <sup>2</sup> )	
<b>553006-32020H</b>	<b>553006-38110H</b>	<b>553006-32050H</b>	blau hell
Preisgr. A216 (m <sup>2</sup> )	Preisgr. A192 (m <sup>2</sup> )	Preisgr. A210 (m <sup>2</sup> )	
<b>553007-32020H</b>	<b>553007-38110H</b>	<b>553007-32050H</b>	blau mittel
Preisgr. A216 (m <sup>2</sup> )	Preisgr. A192 (m <sup>2</sup> )	Preisgr. A210 (m <sup>2</sup> )	
<b>553008-32020H</b>	<b>553008-38110H<sup>1</sup></b>	<b>553008-32050H<sup>1</sup></b>	blau dunkel
Preisgr. A216 (m <sup>2</sup> )	Preisgr. A192 (m <sup>2</sup> )	Preisgr. A210 (m <sup>2</sup> )	
<b>553010-32020H</b>	<b>553010-38110H</b>	<b>553010-32050H<sup>1</sup></b>	türkis hell
Preisgr. A216 (m <sup>2</sup> )	Preisgr. A192 (m <sup>2</sup> )	Preisgr. A210 (m <sup>2</sup> )	
<b>553011-32020H</b>	<b>553011-38110H</b>	<b>553011-32050H</b>	türkis mittel
Preisgr. A216 (m <sup>2</sup> )	Preisgr. A192 (m <sup>2</sup> )	Preisgr. A210 (m <sup>2</sup> )	
<b>553014-32020H</b>	<b>553014-38110H<sup>1</sup></b>	<b>553014-32050H<sup>1</sup></b>	grün hell
Preisgr. A216 (m <sup>2</sup> )	Preisgr. A192 (m <sup>2</sup> )	Preisgr. A210 (m <sup>2</sup> )	
<b>553015-32020H</b>	<b>553015-38110H</b>	<b>553015-32050H</b>	grün mittel
Preisgr. A216 (m <sup>2</sup> )	Preisgr. A192 (m <sup>2</sup> )	Preisgr. A210 (m <sup>2</sup> )	
<b>553016-32020H</b>	<b>553016-38110H</b>	<b>553016-32050H</b>	grün dunkel
Preisgr. A216 (m <sup>2</sup> )	Preisgr. A192 (m <sup>2</sup> )	Preisgr. A210 (m <sup>2</sup> )	
<b>553018-32020H<sup>1</sup></b>	<b>553018-38110H<sup>1</sup></b>	<b>553018-32050H<sup>1</sup></b>	gelb hell
Preisgr. A216 (m <sup>2</sup> )	Preisgr. A192 (m <sup>2</sup> )	Preisgr. A210 (m <sup>2</sup> )	
<b>553019-32020H</b>	<b>553019-38110H</b>	<b>553019-32050H</b>	gelb mittel
Preisgr. A216 (m <sup>2</sup> )	Preisgr. A192 (m <sup>2</sup> )	Preisgr. A210 (m <sup>2</sup> )	
<b>553023-32020H<sup>1</sup></b>	<b>553023-38110H</b>	<b>553023-32050H</b>	ocker mittel
Preisgr. A216 (m <sup>2</sup> )	Preisgr. A192 (m <sup>2</sup> )	Preisgr. A210 (m <sup>2</sup> )	
<b>553026-32020H<sup>1</sup></b>	<b>553026-38110H<sup>1</sup></b>	<b>553026-32050H<sup>1</sup></b>	lachs hell
Preisgr. A216 (m <sup>2</sup> )	Preisgr. A192 (m <sup>2</sup> )	Preisgr. A210 (m <sup>2</sup> )	
<b>553027-32020H<sup>1</sup></b>	<b>553027-38110H</b>	<b>553027-32050H</b>	lachs mittel
Preisgr. A216 (m <sup>2</sup> )	Preisgr. A192 (m <sup>2</sup> )	Preisgr. A210 (m <sup>2</sup> )	
<b>553031-32020H</b>	<b>553031-38110H<sup>1</sup></b>	<b>553031-32050H<sup>1</sup></b>	oxidrot mittel
Preisgr. A216 (m <sup>2</sup> )	Preisgr. A192 (m <sup>2</sup> )	Preisgr. A210 (m <sup>2</sup> )	
<b>553033-32020H<sup>1</sup></b>	<b>553033-38110H<sup>1</sup></b>	<b>553033-32050H<sup>1</sup></b>	steingrau aktiv
Preisgr. A216 (m <sup>2</sup> )	Preisgr. A192 (m <sup>2</sup> )	Preisgr. A210 (m <sup>2</sup> )	
<b>553034-32020H</b>	<b>553034-38110H<sup>1</sup></b>	<b>553034-32050H<sup>1</sup></b>	steingrau hell
Preisgr. A216 (m <sup>2</sup> )	Preisgr. A192 (m <sup>2</sup> )	Preisgr. A210 (m <sup>2</sup> )	
<b>553035-32020H</b>	<b>553035-38110H</b>	<b>553035-32050H<sup>1</sup></b>	steingrau mittel
Preisgr. A216 (m <sup>2</sup> )	Preisgr. A192 (m <sup>2</sup> )	Preisgr. A210 (m <sup>2</sup> )	
<b>553036-32020H</b>	<b>553036-38110H</b>	<b>553036-32050H<sup>1</sup></b>	steingrau dunkel
Preisgr. A216 (m <sup>2</sup> )	Preisgr. A192 (m <sup>2</sup> )	Preisgr. A210 (m <sup>2</sup> )	

 Auftragsfertigung: Rückgabe und/oder Stornierung  
bestellter Ware nicht möglich.



<sup>2</sup> Gerundete Kanten / Ecken siehe S. 341

Trittsicherheit „B“

Bodenfliesen

12,5 x 12,5 cm<sup>2</sup>



12,5 x 25 cm<sup>2</sup>



25 x 25 cm<sup>2</sup>



Lieferung als Doppel-  
fliesen; müssen örtlich  
gebrochen werden

Formatnummer	32020H	38110H	32050H			
Nennmaß - cm/in	12,5 x 12,5 / 5 x 5	12,5 x 25 / 5 x 10	25 x 25 / 10 x 10			
Herstellmaß	119 x 119 x 8 mm	119 x 244 x 8 mm	244 x 244 x 8 mm			
m <sup>2</sup> - Stück	64,000	32,000	16,000			
Oberfläche	eben, seidenmatt	eben, seidenmatt	eben, seidenmatt			
m <sup>2</sup> - kg	15,360	15,680	16,960			
Paket - Stück	66	33	14			
Paket - m <sup>2</sup>	1,031	1,031	0,875			
Paket - kg	15,840	16,170	14,840			
Palette - m <sup>2</sup>	86,625	86,625	70,875			
Palette - kg	1.330,500	1.358,280	1.202,040			
Produktnorm	Alb	Alb	Alb			
Trittsicherheit	-/B	-/B	-/B			
Belastung	2	2	2			
sandgrau aktiv	553037-32020H <sup>1</sup> Preisgr. A216 (m <sup>2</sup> )	553037-38110H <sup>1</sup> Preisgr. A192 (m <sup>2</sup> )	553037-32050H <sup>1</sup> Preisgr. A210 (m <sup>2</sup> )			
sandgrau hell	553038-32020H Preisgr. A216 (m <sup>2</sup> )	553038-38110H Preisgr. A192 (m <sup>2</sup> )	553038-32050H <sup>1</sup> Preisgr. A210 (m <sup>2</sup> )			
sandgrau mittel	553039-32020H Preisgr. A216 (m <sup>2</sup> )	553039-38110H <sup>1</sup> Preisgr. A192 (m <sup>2</sup> )	553039-32050H <sup>1</sup> Preisgr. A210 (m <sup>2</sup> )			
sandgrau dunkel	553040-32020H Preisgr. A216 (m <sup>2</sup> )	553040-38110H <sup>1</sup> Preisgr. A192 (m <sup>2</sup> )	553040-32050H <sup>1</sup> Preisgr. A210 (m <sup>2</sup> )			
neutral 9 (weißgrau)	553119-32020H <sup>1</sup> Preisgr. A216 (m <sup>2</sup> )	553119-38110H <sup>1</sup> Preisgr. A192 (m <sup>2</sup> )	553119-32050H Preisgr. A210 (m <sup>2</sup> )			
neutral 8 (lichtgrau)	553118-32020H Preisgr. A216 (m <sup>2</sup> )	553118-38110H <sup>1</sup> Preisgr. A192 (m <sup>2</sup> )	553118-32050H Preisgr. A210 (m <sup>2</sup> )			
neutral 7 (kieselgrau)	553117-32020H Preisgr. A216 (m <sup>2</sup> )	553117-38110H Preisgr. A192 (m <sup>2</sup> )	553117-32050H Preisgr. A210 (m <sup>2</sup> )			
neutral 6 (perlgrau)	553116-32020H <sup>1</sup> Preisgr. A216 (m <sup>2</sup> )	553116-38110H Preisgr. A192 (m <sup>2</sup> )	553116-32050H <sup>1</sup> Preisgr. A210 (m <sup>2</sup> )			
neutral 5 (basaltgrau)	553115-32020H <sup>1</sup> Preisgr. A216 (m <sup>2</sup> )	553115-38110H <sup>1</sup> Preisgr. A192 (m <sup>2</sup> )	553115-32050H <sup>1</sup> Preisgr. A210 (m <sup>2</sup> )			
neutral 4 (graphitschwarz)	553114-32020H <sup>1</sup> Preisgr. A216 (m <sup>2</sup> )	553114-38110H <sup>1</sup> Preisgr. A192 (m <sup>2</sup> )	553114-32050H Preisgr. A210 (m <sup>2</sup> )			
neutral 3 (asphaltschwarz)	553113-32020H Preisgr. A216 (m <sup>2</sup> )	553113-38110H Preisgr. A192 (m <sup>2</sup> )	553113-32050H Preisgr. A210 (m <sup>2</sup> )			
neutral 2 (anthrazit)	553112-32020H Preisgr. A216 (m <sup>2</sup> )	553112-38110H Preisgr. A192 (m <sup>2</sup> )	553112-32050H Preisgr. A210 (m <sup>2</sup> )			
kontrastrot	77i-32020H Preisgr. A216 (m <sup>2</sup> )	77i-38110H Preisgr. A192 (m <sup>2</sup> )	77i-32050H Preisgr. A210 (m <sup>2</sup> )			



<sup>1</sup> Auftragsfertigung: Rückgabe und/oder Stornierung bestellter Ware nicht möglich.

Gerundete Kanten / Ecken siehe S. 341

Trittsicherheit „B“ – gerundete Kanten/Ecken<sup>1/2</sup>  
Bodenfliesen

12,5 x 12,5 cm



12,5 x 12,5 cm



12,5 x 25 cm



12,5 x 25 cm



12,5 x 25 cm



12,5 x 25 cm



gerundete Kante		gerundete Ecke		gerundete Kopfkante		gerundete Längskante		gerundete Ecke links		gerundete Ecke rechts		
32025H		32027H		38115H		38116H		38117H		38118H		Formatnummer
12,5 x 12,5 / 5 x 5		12,5 x 12,5 / 5 x 5		12,5 x 25 / 5 x 10		12,5 x 25 / 5 x 10		12,5 x 25 / 5 x 10		12,5 x 25 / 5 x 10		Nennmaß - cm/in
119 x 119 x 8 mm		119 x 119 x 8 mm		119 x 244 x 8 mm		119 x 244 x 8 mm		119 x 244 x 8 mm		119 x 244 x 8 mm		Herstellmaß
eben, seidenmatt		eben, seidenmatt		eben, seidenmatt		eben, seidenmatt		eben, seidenmatt		eben, seidenmatt		Oberfläche
												m <sup>2</sup> - Stück
0,240		0,240		0,490		0,490		0,490		0,490		Stück - kg
66		66		33		33		33		33		Paket - Stück
												Paket - m <sup>2</sup>
15,840		15,840		16,170		16,170		16,170		16,170		Paket - kg
												Palette - m <sup>2</sup>
												Palette - kg
												Palette - m <sup>2</sup>
												Palette - kg
Alb		Alb		Alb		Alb		Alb		Alb		Produktnorm
-/B	⊗	-/B	⊗	-/B	⊗	-/B	⊗	-/B	⊗	-/B	⊗	Trittsicherheit
2		2		2		2		2		2		Belastung
91i-32025H		91i-32027H		91i-38115H		91i-38116H		91i-38117H		91i-38118H		neutral 10
Preisgr. A410 (St.)		Preisgr. A410 (St.)		Preisgr. A416 (St.)		Preisgr. A416 (St.)		Preisgr. A416 (St.)		Preisgr. A416 (St.)		(aktivweiß)
340i-32025H		340i-32027H		340i-38115H		340i-38116H		340i-38117H		340i-38118H		neutral 1
Preisgr. A410 (St.)		Preisgr. A410 (St.)		Preisgr. A416 (St.)		Preisgr. A416 (St.)		Preisgr. A416 (St.)		Preisgr. A416 (St.)		(tiefschwarz)
553001-32025H		553001-32027H		553001-38115H		553001-38116H		553001-38117H		553001-38118H		azur aktiv
Preisgr. A410 (St.)		Preisgr. A410 (St.)		Preisgr. A416 (St.)		Preisgr. A416 (St.)		Preisgr. A416 (St.)		Preisgr. A416 (St.)		
553002-32025H		553002-32027H		553002-38115H		553002-38116H		553002-38117H		553002-38118H		azur hell
Preisgr. A410 (St.)		Preisgr. A410 (St.)		Preisgr. A416 (St.)		Preisgr. A416 (St.)		Preisgr. A416 (St.)		Preisgr. A416 (St.)		



25 x 25 cm



25 x 25 cm



gerundete Kante		gerundete Ecke		
32055H		32057H		Formatnummer
25 x 25 / 10 x 10		25 x 25 / 10 x 10		Nennmaß - cm/in
244 x 244 x 8 mm		244 x 244 x 8 mm		Herstellmaß
eben, seidenmatt		eben, seidenmatt		Oberfläche
				m <sup>2</sup> - Stück
1,060/Stück		1,060/m <sup>2</sup>		St./m <sup>2</sup> - kg
14		14		Paket - Stück
				Paket - m <sup>2</sup>
14,840		14,840		Paket - kg
				Palette - m <sup>2</sup>
				Palette - kg
Alb		Alb		Produktnorm
-/B	⊗	-/B	⊗	Trittsicherheit
2		2		Belastung
91i-32055H		91i-32057H		neutral 10
Preisgr. A434 (St.)		Preisgr. A434 (St.)		(aktivweiß)
340i-32055H		340i-32057H		neutral 1
Preisgr. A434 (St.)		Preisgr. A434 (St.)		(tiefschwarz)
553001-32055H		553001-32057H		azur aktiv
Preisgr. A434 (St.)		Preisgr. A434 (St.)		
553002-32055H		553002-32057H		azur hell
Preisgr. A434 (St.)		Preisgr. A434 (St.)		

<sup>1</sup> weitere Farben auf Anfrage lieferbar  
<sup>2</sup> Auftragsfertigung: Rückgabe  
und/oder Stornierung bestellter Ware  
nicht möglich.



Gerundete Kanten			gerundete Kanten	Beispiel: Grundformat-Nr. 38110 = 119 x 244 x 6 mm, Format-Nr. 38117 = gerundete Ecke links
Grundformat-Nr. statt Endziffer 0 Endziffer ...	... 7 = Ecke links	... 8 = Ecke rechts		

Trittsicherheit „C“

-/C



weiß / neutral 10  
(aktivweiß)

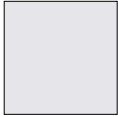

neutral 9  
(weißgrau)



neutral 8  
(lichtgrau)



neutral 7  
(kieselgrau)



neutral 3  
(asphaltschwarz)



schwarz / neutral 1  
(tiefschwarz)

-/C



azur dunkel



azur mittel



azur hell



blau dunkel



blau mittel



blau hell



türkis mittel



türkis hell



grün dunkel



grün mittel



grün hell



gelb mittel



ocker mittel



lachs mittel



lachs hell



oxidrot mittel



steingrau dunkel



steingrau mittel



sandgrau dunkel



sandgrau mittel



sandgrau hell

-/C



azur aktiv

-/C



kontrastrot



Bodenfliese  
12,5 x 12,5 cm



Bodenfliese  
12,5 x 25 cm



Bodenfliese  
25 x 25 cm

  
Auf Anfrage sind  
weitere Farben  
der Serie Chroma  
als non-slip Glasur  
in 6 mm Fugenbreite  
lieferbar.



Trittsicherheit „C“  
Bodenfliesen

12,5 x 12,5 cm<sup>2</sup>



12,5 x 25 cm<sup>2</sup>



25 x 25 cm<sup>2</sup>



Lieferung als Doppel-  
fliesen; müssen örtlich  
gebrochen werden



				32020H	38110H	32050H	Formatnummer
				12,5 x 12,5 / 5 x 5	12,5 x 25 / 5 x 10	25 x 25 / 10 x 10	Nennmaß - cm/in
				119 x 119 x 8 mm	119 x 244 x 8 mm	244 x 244 x 8 mm	Herstellmaß
				strukturiert, seidenmatt	strukturiert, seidenmatt	strukturiert, seidenmatt	Oberfläche
				64,000	32,000	16,000	m <sup>2</sup> - Stück
				15,360	15,680	16,960	m <sup>2</sup> - kg
				66	33	14	Paket - Stück
				1,031	1,031	0,875	Paket - m <sup>2</sup>
				15,840	16,170	14,840	Paket - kg
				86,625	86,625	70,875	Palette - m <sup>2</sup>
				1.330,560	1.358,280	1.202,040	Palette - kg
				Alb	Alb	Alb	Produktnorm
				-/C	-/C	-/C	Trittsicherheit
				⊗	⊗	⊗	Belastung
				2	2	2	neutral 10
				<b>81i-32020H</b>	<b>81i-38110H</b>	<b>81i-32050H</b>	(aktivweiß)
				Preisgr. A216 (m <sup>2</sup> )	Preisgr. A192 (m <sup>2</sup> )	Preisgr. A210 (m <sup>2</sup> )	neutral 1
				<b>554111-32020H</b>	<b>554111-38110H</b>	<b>554111-32050H<sup>1</sup></b>	(tiefschwarz)
				Preisgr. A216 (m <sup>2</sup> )	Preisgr. A192 (m <sup>2</sup> )	Preisgr. A210 (m <sup>2</sup> )	
				<b>554001-32020H</b>	<b>554001-38110H</b>	<b>554001-32050H<sup>1</sup></b>	
				Preisgr. A216 (m <sup>2</sup> )	Preisgr. A192 (m <sup>2</sup> )	Preisgr. A210 (m <sup>2</sup> )	azur aktiv
				<b>554002-32020H</b>	<b>554002-38110H</b>	<b>554002-32050H</b>	
				Preisgr. A216 (m <sup>2</sup> )	Preisgr. A192 (m <sup>2</sup> )	Preisgr. A210 (m <sup>2</sup> )	azur hell
				<b>554003-32020H</b>	<b>554003-38110H</b>	<b>554003-32050H</b>	
				Preisgr. A216 (m <sup>2</sup> )	Preisgr. A192 (m <sup>2</sup> )	Preisgr. A210 (m <sup>2</sup> )	azur mittel
				<b>554004-32020H</b>	<b>554004-38110H</b>	<b>554004-32050H<sup>1</sup></b>	
				Preisgr. A216 (m <sup>2</sup> )	Preisgr. A192 (m <sup>2</sup> )	Preisgr. A210 (m <sup>2</sup> )	azur dunkel
				<b>554006-32020H</b>	<b>554006-38110H</b>	<b>554006-32050H<sup>1</sup></b>	
				Preisgr. A216 (m <sup>2</sup> )	Preisgr. A192 (m <sup>2</sup> )	Preisgr. A210 (m <sup>2</sup> )	blau hell
				<b>554007-32020H</b>	<b>554007-38110H</b>	<b>554007-32050H<sup>1</sup></b>	
				Preisgr. A216 (m <sup>2</sup> )	Preisgr. A192 (m <sup>2</sup> )	Preisgr. A210 (m <sup>2</sup> )	blau mittel
				<b>554008-32020H</b>	<b>554008-38110H</b>	<b>554008-32050H<sup>1</sup></b>	
				Preisgr. A216 (m <sup>2</sup> )	Preisgr. A192 (m <sup>2</sup> )	Preisgr. A210 (m <sup>2</sup> )	blau dunkel
				<b>554010-32020H</b>	<b>554010-38110H</b>	<b>554010-32050H<sup>1</sup></b>	
				Preisgr. A216 (m <sup>2</sup> )	Preisgr. A192 (m <sup>2</sup> )	Preisgr. A210 (m <sup>2</sup> )	türkis hell
				<b>554011-32020H</b>	<b>554011-38110H</b>	<b>554011-32050H<sup>1</sup></b>	
				Preisgr. A216 (m <sup>2</sup> )	Preisgr. A192 (m <sup>2</sup> )	Preisgr. A210 (m <sup>2</sup> )	türkis mittel
				<b>554014-32020H</b>	<b>554014-38110H<sup>1</sup></b>	<b>554014-32050H<sup>1</sup></b>	
				Preisgr. A216 (m <sup>2</sup> )	Preisgr. A192 (m <sup>2</sup> )	Preisgr. A210 (m <sup>2</sup> )	grün hell
				<b>554015-32020H</b>	<b>554015-38110H<sup>1</sup></b>	<b>554015-32050H<sup>1</sup></b>	
				Preisgr. A216 (m <sup>2</sup> )	Preisgr. A192 (m <sup>2</sup> )	Preisgr. A210 (m <sup>2</sup> )	grün mittel
				<b>554016-32020H</b>	<b>554016-38110H</b>	<b>554016-32050H</b>	
				Preisgr. A216 (m <sup>2</sup> )	Preisgr. A192 (m <sup>2</sup> )	Preisgr. A210 (m <sup>2</sup> )	grün dunkel
				<b>554019-32020H</b>	<b>554019-38110H</b>	<b>554019-32050H<sup>1</sup></b>	
				Preisgr. A216 (m <sup>2</sup> )	Preisgr. A192 (m <sup>2</sup> )	Preisgr. A210 (m <sup>2</sup> )	gelb mittel
				<b>554023-32020H</b>	<b>554023-38110H</b>	<b>554023-32050H</b>	
				Preisgr. A216 (m <sup>2</sup> )	Preisgr. A192 (m <sup>2</sup> )	Preisgr. A210 (m <sup>2</sup> )	ocker mittel
				<b>554026-32020H<sup>1</sup></b>	<b>554026-38110H<sup>1</sup></b>	<b>554026-32050H<sup>1</sup></b>	
				Preisgr. A216 (m <sup>2</sup> )	Preisgr. A192 (m <sup>2</sup> )	Preisgr. A210 (m <sup>2</sup> )	lachs hell
				<b>554027-32020H</b>	<b>554027-38110H</b>	<b>554027-32050H<sup>1</sup></b>	
				Preisgr. A216 (m <sup>2</sup> )	Preisgr. A192 (m <sup>2</sup> )	Preisgr. A210 (m <sup>2</sup> )	lachs mittel
				<b>554031-32020H</b>	<b>554031-38110H</b>	<b>554031-32050H<sup>1</sup></b>	
				Preisgr. A216 (m <sup>2</sup> )	Preisgr. A192 (m <sup>2</sup> )	Preisgr. A210 (m <sup>2</sup> )	oxidrot mittel
				<b>554035-32020H</b>	<b>554035-38110H</b>	<b>554035-32050H<sup>1</sup></b>	
				Preisgr. A216 (m <sup>2</sup> )	Preisgr. A192 (m <sup>2</sup> )	Preisgr. A210 (m <sup>2</sup> )	steingrau mittel
				<b>554036-32020H</b>	<b>554036-38110H</b>	<b>554036-32050H<sup>1</sup></b>	
				Preisgr. A216 (m <sup>2</sup> )	Preisgr. A192 (m <sup>2</sup> )	Preisgr. A210 (m <sup>2</sup> )	steingrau dunkel
				<b>554038-32020H</b>	<b>554038-38110H</b>	<b>554038-32050H</b>	
				Preisgr. A216 (m <sup>2</sup> )	Preisgr. A192 (m <sup>2</sup> )	Preisgr. A210 (m <sup>2</sup> )	sandgrau hell
				<b>554039-32020H</b>	<b>554039-38110H</b>	<b>554039-32050H<sup>1</sup></b>	
				Preisgr. A216 (m <sup>2</sup> )	Preisgr. A192 (m <sup>2</sup> )	Preisgr. A210 (m <sup>2</sup> )	sandgrau mittel
				<b>554040-32020H</b>	<b>554040-38110H</b>	<b>554040-32050H<sup>1</sup></b>	
				Preisgr. A216 (m <sup>2</sup> )	Preisgr. A192 (m <sup>2</sup> )	Preisgr. A210 (m <sup>2</sup> )	sandgrau dunkel
				<b>554119-32020H<sup>1</sup></b>	<b>554119-38110H</b>	<b>554119-32050H<sup>1</sup></b>	
				Preisgr. A216 (m <sup>2</sup> )	Preisgr. A192 (m <sup>2</sup> )	Preisgr. A210 (m <sup>2</sup> )	neutral 9
				<b>554118-32020H</b>	<b>554118-38110H</b>	<b>554118-32050H<sup>1</sup></b>	(weißgrau)
				Preisgr. A216 (m <sup>2</sup> )	Preisgr. A192 (m <sup>2</sup> )	Preisgr. A210 (m <sup>2</sup> )	neutral 8
				<b>554117-32020H</b>	<b>554117-38110H</b>	<b>554117-32050H</b>	(lichtgrau)
				Preisgr. A216 (m <sup>2</sup> )	Preisgr. A192 (m <sup>2</sup> )	Preisgr. A210 (m <sup>2</sup> )	neutral 7
				<b>554113-32020H</b>	<b>554113-38110H</b>	<b>554113-32050H</b>	(kieselgrau)
				Preisgr. A216 (m <sup>2</sup> )	Preisgr. A192 (m <sup>2</sup> )	Preisgr. A210 (m <sup>2</sup> )	neutral 3
				<b>78i-32020H</b>	<b>78i-38110H</b>	<b>78i-32050H<sup>1</sup></b>	(asphaltschwarz)
				Preisgr. A216 (m <sup>2</sup> )	Preisgr. A192 (m <sup>2</sup> )	Preisgr. A210 (m <sup>2</sup> )	kontrastrot

<sup>1</sup> Auftragsfertigung: Rückgabe und/oder Stornierung bestellter Ware nicht möglich.

<sup>2</sup> Gerundete Kanten / Ecken siehe S. 344



Trittsicherheit „C“ – gerundete Kanten/Ecken<sup>1/2</sup>

Bodenfliesen



	gerundete Kante	gerundete Ecke	gerundete Kopfkante	gerundete Längskante	gerundete Ecke links	gerundete Ecke rechts
Formatnummer	32025H	32027H	38115H	38116H	38117H	38118H
Nennmaß - cm/in	12,5 x 12,5 / 5 x 5	12,5 x 12,5 / 5 x 5	12,5 x 25 / 5 x 10	12,5 x 25 / 5 x 10	12,5 x 25 / 5 x 10	12,5 x 25 / 5 x 10
Herstellmaß	119 x 119 x 8 mm	119 x 119 x 8 mm	119 x 244 x 8 mm	119 x 244 x 8 mm	119 x 244 x 8 mm	119 x 244 x 8 mm
Oberfläche	strukturiert, seidenmatt	strukturiert, seidenmatt	strukturiert, seidenmatt	strukturiert, seidenmatt	strukturiert, seidenmatt	strukturiert, seidenmatt
m <sup>2</sup> - Stück						
Stück - kg	0,240	0,240	0,490	0,490	0,490	0,490
Paket - Stück	66	66	33	33	33	33
Paket - m <sup>2</sup>						
Paket - kg	15,840	15,840	16,170	16,170	16,170	16,170
Palette - m <sup>2</sup>						
Palette - kg						
Produktnorm	Alb	Alb	Alb	Alb	Alb	Alb
Trittsicherheit	-/C ☒	-/C ☒	-/C ☒	-/C ☒	-/C ☒	-/C ☒
Belastung	2	2	2	2	2	2
neutral 10 (aktivweiß)	81i-32025H Preisgr. A410 (St.)	81i-32027H Preisgr. A410 (St.)	81i-38115H Preisgr. A416 (St.)	81i-38116H Preisgr. A416 (St.)	81i-38117H Preisgr. A416 (St.)	81i-38118H Preisgr. A416 (St.)
neutral 1 (tiefschwarz)	554111-32025H Preisgr. A410 (St.)	554111-32027H Preisgr. A410 (St.)	554111-38115H Preisgr. A416 (St.)	554111-38116H Preisgr. A416 (St.)	554111-38117H Preisgr. A416 (St.)	554111-38118H Preisgr. A416 (St.)
azur aktiv	554001-32025H Preisgr. A410 (St.)	554001-32027H Preisgr. A410 (St.)	554001-38115H Preisgr. A416 (St.)	554001-38116H Preisgr. A416 (St.)	554001-38117H Preisgr. A416 (St.)	554001-38118H Preisgr. A416 (St.)
azur hell	554002-32025H Preisgr. A410 (St.)	554002-32027H Preisgr. A410 (St.)	554002-38115H Preisgr. A416 (St.)	554002-38116H Preisgr. A416 (St.)	554002-38117H Preisgr. A416 (St.)	554002-38118H Preisgr. A416 (St.)



<sup>1</sup> weitere Farben auf Anfrage lieferbar

<sup>2</sup> Auftragsfertigung: Rückgabe und/oder Stornierung bestellter Ware nicht möglich.



	gerundete Kante	gerundete Ecke
Formatnummer	32055H	32057H
Nennmaß - cm/in	25 x 25 / 10 x 10	25 x 25 / 10 x 10
Herstellmaß	244 x 244 x 8 mm	244 x 244 x 8 mm
Oberfläche	strukturiert, seidenmatt	strukturiert, seidenmatt
m <sup>2</sup> - Stück		
Stück - kg	1,060	1,060
Paket - Stück	14	14
Paket - m <sup>2</sup>		
Paket - kg	14,840	14,840
Palette - m <sup>2</sup>		
Palette - kg		
Produktnorm	Alb	Alb
Trittsicherheit	-/C ☒	-/C ☒
Belastung	2	2
neutral 10 (aktivweiß)	81i-32055H Preisgr. A434 (St.)	81i-32057H Preisgr. A434 (St.)
neutral 1 (tiefschwarz)	554111-32055H Preisgr. A434 (St.)	554111-32057H Preisgr. A434 (St.)
azur aktiv	554001-32055H Preisgr. A434 (St.)	554001-32057H Preisgr. A434 (St.)
azur hell	554002-32055H Preisgr. A434 (St.)	554002-32057H Preisgr. A434 (St.)



<sup>1</sup> weitere Farben auf Anfrage lieferbar

<sup>2</sup> Auftragsfertigung: Rückgabe und/oder Stornierung bestellter Ware nicht möglich.

Gerundete Kanten



Grundformat-Nr. statt Endziffer 0 Endziffer ...	... 7 = Ecke links	... 8 = Ecke rechts	gerundete Kanten	Beispiel: Grundformat-Nr. 38110 = 119 x 244 x 6 mm, Format-Nr. 38117 = gerundete Ecke links
---	--------------------	---------------------	------------------	---



Projekt: Oasia Hotel / Standort: Singapur / Architekt: WOHA Architects + Patricia Urquiola / Serie: Chroma non-slip, Chroma / Foto: Infinitude





R10/A R10/B R11/B



Quantum



weiß / neutral 10  
(aktivweiß)



ocker mittel

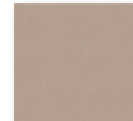

Boden-/Wandfliese  
12,5 x 12,5 cm



neutral 8  
(lichtgrau)



steingrau dunkel



steingrau mittel

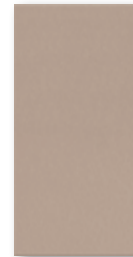

Boden-/Wandfliese  
12,5 x 25 cm



neutral 7  
(kieselgrau)



sandgrau dunkel



sandgrau mittel



sandgrau hell



neutral 3  
(asphaltschwarz)



schwarz / neutral 1  
(tiefschwarz)

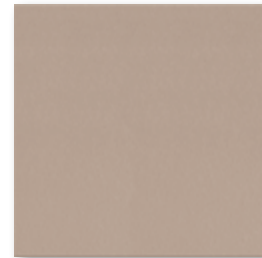

Boden-/Wandfliese  
25 x 25 cm

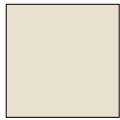

naturweiß

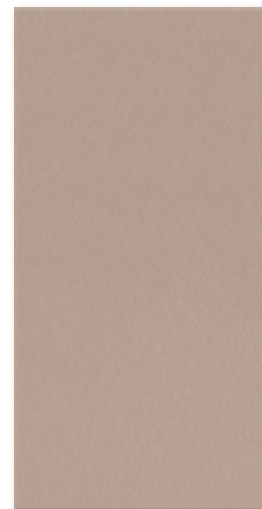

Boden-/Wandfliese  
25 x 50 cm

Rasterprofil

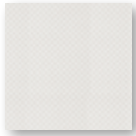

Rasterprofilfliese  
12,5 x 12,5 cm



Rasterprofilfliese  
12,5 x 25 cm

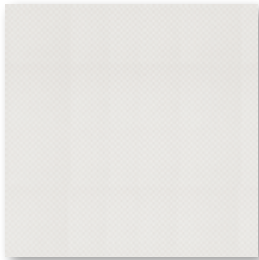

Rasterprofilfliese  
25 x 25 cm

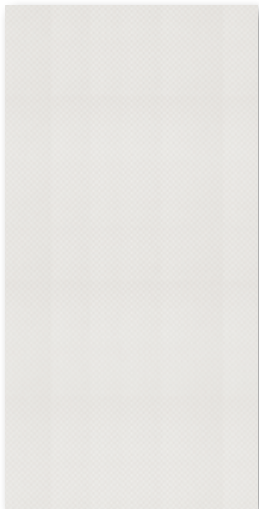

Rasterprofilfliese  
25 x 50 cm

Duschtassensystem

Duschtassensystem  
Ecke (einteilig)  
12,5 x 12,5 cm



Duschtassensystem  
Läufer  
12,5 x 12,5 cm

Duschtassensystem  
Läufer  
25 x 12,5 cm

Kehlsockel, r = 12 mm,  
25 x 12,5 cm



Außenecke,  
Gehrungspaar

Innenecke,  
Gehrungspaar

 Auf Anfrage sind weitere Farben der Serie Chroma unglasiert in 6 mm Fugenbreite lieferbar.

Quantum

Boden-/Wandfliesen

12,5 x 12,5 cm



12,5 x 25 cm



25 x 25 cm



25 x 50 cm<sup>2</sup>



Lieferung als Doppel-  
fliesen; müssen örtlich  
gebrochen werden

Formatnummer	32020H	38110H	32050H	42550HK			
Nennmaß - cm/in	12,5 x 12,5 / 5 x 5	12,5 x 25 / 5 x 10	25 x 25 / 10 x 10	25 x 50 / 10 x 20			
Herstellmaß	119 x 119 x 8 mm	119 x 244 x 8 mm	244 x 244 x 8 mm	244 x 494 x 8 mm			
Oberfläche	eben, seidenmatt	eben, seidenmatt	eben, seidenmatt	eben, seidenmatt			
m <sup>2</sup> - Stück	64,000	32,000	16,000	8,000			
m <sup>2</sup> - kg	15,360	15,680	16,960	17,040			
Paket - Stück	66	33	14	9			
Paket - m <sup>2</sup>	1,031	1,031	0,875	1,125			
Paket - kg	15,840	16,170	14,840	19,170			
Palette - m <sup>2</sup>	86,625	86,625	70,875	40,500			
Palette - kg	1.330,560	1.358,280	1.202,040	690,120			
Produktnorm	Alb	Alb	Alb	Alb			
Trittsicherheit	R10/A	R10/A	R10/A	R10/A			
Belastung	2	2	2	2			
neutral 10 (aktivweiß)	<b>926i-32020H</b> Preisgr. A230 (m <sup>2</sup> )	<b>926i-38110H</b> Preisgr. A197 (m <sup>2</sup> )	<b>926i-32050H</b> Preisgr. A230 (m <sup>2</sup> )	926i-42550HK <sup>1</sup> Preisgr. A230 (m <sup>2</sup> )			
neutral 1 (tiefschwarz)	<b>918i-32020H</b> Preisgr. A230 (m <sup>2</sup> )	<b>918i-38110H</b> Preisgr. A197 (m <sup>2</sup> )	<b>918i-32050H</b> Preisgr. A230 (m <sup>2</sup> )	918i-42550HK <sup>1</sup> Preisgr. A230 (m <sup>2</sup> )			
ocker mittel	555023-32020H <sup>1</sup> Preisgr. A230 (m <sup>2</sup> )	555023-38110H <sup>1</sup> Preisgr. A197 (m <sup>2</sup> )	555023-32050H <sup>1</sup> Preisgr. A230 (m <sup>2</sup> )	555023-42550HK <sup>1</sup> Preisgr. A230 (m <sup>2</sup> )			
steingrau mittel	555035-32020H <sup>1</sup> Preisgr. A230 (m <sup>2</sup> )	555035-38110H <sup>1</sup> Preisgr. A197 (m <sup>2</sup> )	555035-32050H <sup>1</sup> Preisgr. A230 (m <sup>2</sup> )	555035-42550HK <sup>1</sup> Preisgr. A230 (m <sup>2</sup> )			
steingrau dunkel	555036-32020H <sup>1</sup> Preisgr. A230 (m <sup>2</sup> )	555036-38110H <sup>1</sup> Preisgr. A197 (m <sup>2</sup> )	555036-32050H <sup>1</sup> Preisgr. A230 (m <sup>2</sup> )	555036-42550HK <sup>1</sup> Preisgr. A230 (m <sup>2</sup> )			
sandgrau hell	555038-32020H <sup>1</sup> Preisgr. A230 (m <sup>2</sup> )	555038-38110H <sup>1</sup> Preisgr. A197 (m <sup>2</sup> )	555038-32050H <sup>1</sup> Preisgr. A230 (m <sup>2</sup> )	555038-42550HK <sup>1</sup> Preisgr. A230 (m <sup>2</sup> )			
sandgrau mittel	555039-32020H <sup>1</sup> Preisgr. A230 (m <sup>2</sup> )	555039-38110H <sup>1</sup> Preisgr. A197 (m <sup>2</sup> )	555039-32050H <sup>1</sup> Preisgr. A230 (m <sup>2</sup> )	555039-42550HK <sup>1</sup> Preisgr. A230 (m <sup>2</sup> )			
sandgrau dunkel	555040-32020H <sup>1</sup> Preisgr. A230 (m <sup>2</sup> )	555040-38110H <sup>1</sup> Preisgr. A197 (m <sup>2</sup> )	555040-32050H <sup>1</sup> Preisgr. A230 (m <sup>2</sup> )	555040-42550HK <sup>1</sup> Preisgr. A230 (m <sup>2</sup> )			
neutral 3 (asphaltschwarz)	555113-32020H <sup>1</sup> Preisgr. A230 (m <sup>2</sup> )	555113-38110H <sup>1</sup> Preisgr. A197 (m <sup>2</sup> )	555113-32050H <sup>1</sup> Preisgr. A230 (m <sup>2</sup> )	555113-42550HK <sup>1</sup> Preisgr. A230 (m <sup>2</sup> )			
neutral 7 (kieselgrau)	555117-32020H <sup>1</sup> Preisgr. A230 (m <sup>2</sup> )	555117-38110H <sup>1</sup> Preisgr. A197 (m <sup>2</sup> )	555117-32050H <sup>1</sup> Preisgr. A230 (m <sup>2</sup> )	555117-42550HK <sup>1</sup> Preisgr. A230 (m <sup>2</sup> )			
neutral 8 (lichtgrau)	555118-32020H <sup>1</sup> Preisgr. A230 (m <sup>2</sup> )	555118-38110H <sup>1</sup> Preisgr. A197 (m <sup>2</sup> )	555118-32050H <sup>1</sup> Preisgr. A230 (m <sup>2</sup> )	555118-42550HK <sup>1</sup> Preisgr. A230 (m <sup>2</sup> )			
naturweiß	<b>901i-32020H</b> Preisgr. A230 (m <sup>2</sup> )	<b>901i-38110H</b> Preisgr. A197 (m <sup>2</sup> )	<b>901i-32050H</b> Preisgr. A230 (m <sup>2</sup> )	901i-42550HK <sup>1</sup> Preisgr. A230 (m <sup>2</sup> )			



<sup>1</sup> Auftragsfertigung: Rückgabe und/oder Stornierung bestellter Ware nicht möglich.

<sup>2</sup> rektifiziert

## Quantum

### Bodenfliesen/Rasterprofilfliesen

12,5 x 12,5 cm



12,5 x 25 cm



25 x 25 cm



25 x 50 cm<sup>2</sup>



Rasterprofilfliese;  
Lieferung als Doppel-  
fliesen; müssen örtlich  
gebrochen werden



	Rasterprofilfliese	Rasterprofilfliese	Rasterprofilfliese	
32100H	34090H	32080H	42580HK	Formatnummer
12,5 x 12,5 / 5 x 5	12,5 x 25 / 5 x 10	25 x 25 / 10 x 10	25 x 50 / 10 x 20	Nennmaß - cm/in
119 x 119 x 8 mm	119 x 244 x 8 mm	244 x 244 x 8 mm	244 x 494 x 8 mm	Herstellmaß
reliefiert, seidenmatt	reliefiert, seidenmatt	reliefiert, seidenmatt	reliefiert, seidenmatt	Oberfläche
64,000	32,000	16,000	8,000	m <sup>2</sup> - Stück
15,360	15,360	16,800	17,040	m <sup>2</sup> - kg
66	33	14	9	Paket - Stück
1,031	1,031	0,875	1,125	Paket - m <sup>2</sup>
15,840	15,840	14,700	19,170	Paket - kg
86,625	86,625	70,875	40,500	Palette - m <sup>2</sup>
1.330,560	1.330,560	1.190,700	690,120	Palette - kg
Alb	Alb	Alb	Alb	Produktnorm
R11/B	R11/B	R11/B	R11/B	Trittsicherheit
2	2	2	2	Belastung
<b>926i-32100H</b>	<b>926i-34090H</b>	<b>926i-32080H</b>	<b>926i-42580HK<sup>1</sup></b>	neutral 10
Preisgr. A241 (m <sup>2</sup> )	Preisgr. A216 (m <sup>2</sup> )	Preisgr. A241 (m <sup>2</sup> )	Preisgr. A241 (m <sup>2</sup> )	(aktivweiß)
<b>918i-32100H</b>	<b>918i-34090H</b>	<b>918i-32080H</b>	<b>918i-42580HK<sup>1</sup></b>	neutral 1
Preisgr. A241 (m <sup>2</sup> )	Preisgr. A216 (m <sup>2</sup> )	Preisgr. A241 (m <sup>2</sup> )	Preisgr. A241 (m <sup>2</sup> )	(tiefschwarz)
<b>555023-32100H<sup>1</sup></b>	<b>555023-34090H<sup>1</sup></b>	<b>555023-32080H<sup>1</sup></b>	<b>555023-42580HK<sup>1</sup></b>	
Preisgr. A241 (m <sup>2</sup> )	Preisgr. A216 (m <sup>2</sup> )	Preisgr. A241 (m <sup>2</sup> )	Preisgr. A241 (m <sup>2</sup> )	ocker mittel
<b>555035-32100H<sup>1</sup></b>	<b>555035-34090H<sup>1</sup></b>	<b>555035-32080H<sup>1</sup></b>	<b>555035-42580HK<sup>1</sup></b>	
Preisgr. A241 (m <sup>2</sup> )	Preisgr. A216 (m <sup>2</sup> )	Preisgr. A241 (m <sup>2</sup> )	Preisgr. A241 (m <sup>2</sup> )	steingrau mittel
<b>555036-32100H<sup>1</sup></b>	<b>555036-34090H<sup>1</sup></b>	<b>555036-32080H<sup>1</sup></b>	<b>555036-42580HK<sup>1</sup></b>	
Preisgr. A241 (m <sup>2</sup> )	Preisgr. A216 (m <sup>2</sup> )	Preisgr. A241 (m <sup>2</sup> )	Preisgr. A241 (m <sup>2</sup> )	steingrau dunkel
<b>555038-32100H<sup>1</sup></b>	<b>555038-34090H<sup>1</sup></b>	<b>555038-32080H<sup>1</sup></b>	<b>555038-42580HK<sup>1</sup></b>	
Preisgr. A241 (m <sup>2</sup> )	Preisgr. A216 (m <sup>2</sup> )	Preisgr. A241 (m <sup>2</sup> )	Preisgr. A241 (m <sup>2</sup> )	sandgrau hell
<b>555039-32100H<sup>1</sup></b>	<b>555039-34090H<sup>1</sup></b>	<b>555039-32080H<sup>1</sup></b>	<b>555039-42580HK<sup>1</sup></b>	
Preisgr. A241 (m <sup>2</sup> )	Preisgr. A216 (m <sup>2</sup> )	Preisgr. A241 (m <sup>2</sup> )	Preisgr. A241 (m <sup>2</sup> )	sandgrau mittel
<b>555040-32100H<sup>1</sup></b>	<b>555040-34090H<sup>1</sup></b>	<b>555040-32080H<sup>1</sup></b>	<b>555040-42580HK<sup>1</sup></b>	
Preisgr. A241 (m <sup>2</sup> )	Preisgr. A216 (m <sup>2</sup> )	Preisgr. A241 (m <sup>2</sup> )	Preisgr. A241 (m <sup>2</sup> )	sandgrau dunkel
<b>555113-32100H<sup>1</sup></b>	<b>555113-34090H<sup>1</sup></b>	<b>555113-32080H<sup>1</sup></b>	<b>555113-42580HK<sup>1</sup></b>	
Preisgr. A241 (m <sup>2</sup> )	Preisgr. A216 (m <sup>2</sup> )	Preisgr. A241 (m <sup>2</sup> )	Preisgr. A241 (m <sup>2</sup> )	neutral 3
<b>555117-32100H<sup>1</sup></b>	<b>555117-34090H<sup>1</sup></b>	<b>555117-32080H<sup>1</sup></b>	<b>555117-42580HK<sup>1</sup></b>	(asphaltschwarz)
Preisgr. A241 (m <sup>2</sup> )	Preisgr. A216 (m <sup>2</sup> )	Preisgr. A241 (m <sup>2</sup> )	Preisgr. A241 (m <sup>2</sup> )	neutral 7
<b>555118-32100H<sup>1</sup></b>	<b>555118-34090H<sup>1</sup></b>	<b>555118-32080H<sup>1</sup></b>	<b>555118-42580HK<sup>1</sup></b>	(kieselgrau)
Preisgr. A241 (m <sup>2</sup> )	Preisgr. A216 (m <sup>2</sup> )	Preisgr. A241 (m <sup>2</sup> )	Preisgr. A241 (m <sup>2</sup> )	neutral 8
<b>901i-32100H</b>	<b>901i-34090H</b>	<b>901i-32080H</b>	<b>901i-42580HK<sup>1</sup></b>	(lichtgrau)
Preisgr. A241 (m <sup>2</sup> )	Preisgr. A216 (m <sup>2</sup> )	Preisgr. A241 (m <sup>2</sup> )	Preisgr. A241 (m <sup>2</sup> )	naturweiß

<sup>1</sup>  Auftragsfertigung: Rückgabe und/oder Stornierung bestellter Ware nicht möglich.

<sup>2</sup>  rektifiziert



Quantum

Duschtassensystem<sup>1</sup>

12,5 x 25 cm<sup>1</sup>



Schwallkante 10 mm

12,5 x 12,5 cm<sup>1</sup>



Schwallkante 10 mm

12,5 x 12,5 cm<sup>1</sup>



Läufer

Läufer

Ecke

Formatnummer	27182H	27180H	27181H
Nennmaß - cm/in	12,5 x 25 / 5 x 10	12,5 x 12,5 / 5 x 5	12,5 x 12,5 / 5 x 5
Herstellmaß	119 x 244 x 18/8 mm	119 x 119 x 18/8 mm	119 x 119 x 18/8 mm
Oberfläche	eben, seidenmatt	eben, seidenmatt	eben, seidenmatt
m - Stück	4,000	8,000	
m/St. - kg	2,720/m	2,720/m	0,500/Stück
Paket - Stück	22	44	12
Paket - m	5,500	5,500	
Paket - kg	14,960	14,960	6,000
Palette - m			
Palette - kg			
Produktnorm	Alb	Alb	Alb
Trittsicherheit	R10/B	R10/B	R10/B
neutral 10 (aktivweiß)	<b>926i-27182H</b> Preisgr. A506 (St.)	<b>926i-27180H</b> Preisgr. A455 (St.)	<b>926i-27181H</b> Preisgr. A489 (St.)
neutral 1 (tiefschwarz)	<b>918i-27182H</b> Preisgr. A506 (St.)	<b>918i-27180H</b> Preisgr. A445 (St.)	<b>918i-27181H</b> Preisgr. A489 (St.)
ocker mittel	555023-27182H <sup>2</sup> Preisgr. A506 (St.)	555023-27180H <sup>2</sup> Preisgr. A445 (St.)	555023-27181H <sup>2</sup> Preisgr. A489 (St.)
steingrau mittel	555035-27182H <sup>2</sup> Preisgr. A506 (St.)	555035-27180H <sup>2</sup> Preisgr. A445 (St.)	555035-27181H <sup>2</sup> Preisgr. A489 (St.)
steingrau dunkel	555036-27182H <sup>2</sup> Preisgr. A506 (St.)	555036-27180H <sup>2</sup> Preisgr. A445 (St.)	555036-27181H <sup>2</sup> Preisgr. A489 (St.)
sandgrau hell	555038-27182H <sup>2</sup> Preisgr. A506 (St.)	555038-27180H <sup>2</sup> Preisgr. A445 (St.)	555038-27181H <sup>2</sup> Preisgr. A489 (St.)
sandgrau mittel	555039-27182H <sup>2</sup> Preisgr. A506 (St.)	555039-27180H <sup>2</sup> Preisgr. A445 (St.)	555039-27181H <sup>2</sup> Preisgr. A489 (St.)
sandgrau dunkel	555040-27182H <sup>2</sup> Preisgr. A506 (St.)	555040-27180H <sup>2</sup> Preisgr. A445 (St.)	555040-27181H <sup>2</sup> Preisgr. A489 (St.)
neutral 3 (asphaltschwarz)	555113-27182H <sup>2</sup> Preisgr. A506 (St.)	555113-27180H <sup>2</sup> Preisgr. A445 (St.)	555113-27181H <sup>2</sup> Preisgr. A489 (St.)
neutral 7 (kieselgrau)	555117-27182H <sup>2</sup> Preisgr. A506 (St.)	555117-27180H <sup>2</sup> Preisgr. A445 (St.)	555117-27181H <sup>2</sup> Preisgr. A489 (St.)
neutral 8 (lichtgrau)	555118-27182H <sup>2</sup> Preisgr. A506 (St.)	555118-27180H <sup>2</sup> Preisgr. A445 (St.)	555118-27181H <sup>2</sup> Preisgr. A489 (St.)
naturweiß	<b>901i-27182H</b> Preisgr. A506 (St.)	<b>901i-27180H</b> Preisgr. A455 (St.)	<b>901i-27181H</b> Preisgr. A489 (St.)



<sup>1</sup> Details siehe S. 476

<sup>2</sup> Auftragsfertigung: Rückgabe und/oder Stornierung bestellter Ware nicht möglich.

Diese Formstücke sind nicht durchgefärbt.



Quantum

Sockelsysteme<sup>2</sup>

Sicherheitsriemchen<sup>1/2</sup>

6,2 x 25 cm



gerillt, Längskante  
gerundet

7,9 x 25 cm



Sockelleiste

12,5 x 25 cm



Kehlsockel, r = 12 mm



Außenecke  
Gehrungspaar



Innenecke  
Gehrungspaar



34306H	34020H	37080	37081	37082	Formatnummer
6,2 x 25 / 2 1/2 x 10	7,9 x 25 / 3 1/8 x 10	12,5 x 25 / 5 x 10	(2x) 131 x 125/12 x 8 mm	(2x) 119 x 125/12 x 8 mm	Nennmaß - cm/in
56 x 244 x 8 mm	73 x 244 x 8 mm	125 x 244/12 x 8 mm	eben, seidenmatt	eben, seidenmatt	Herstellmaß
eben, seidenmatt	eben, seidenmatt	eben, seidenmatt	0,600/Paar	0,400/Paar	Oberfläche
4,000	4,000	4,000	10 Paar	10 Paar	m - Stück
0,800/m	1,160/m	2,520/m			m/Pair - kg
66 Stück	33 Stück	20 Stück			Paket - St./Paar
16,500	8,250	5,000			Paket - m
13,200	9,570	12,600	6,000	4,000	Paket - kg
					Palette - m
					Palette - kg
Alb	Alb	Alb	Alb	Alb	Produktnorm
-/C					Trittsicherheit
	<b>926i-34020H</b>	<b>926-37080</b>	<b>926-37081</b>	<b>926-37082</b>	neutral 10
	Preisgr. A410 (St.)	Preisgr. A423 (St.)	Preisgr. A455 (Paar)	Preisgr. A455 (Paar)	(aktivweiß)
	<b>918i-34020H</b>	<b>918-37080</b>	<b>918-37081</b>	<b>918-37082</b>	neutral 1
	Preisgr. A410 (St.)	Preisgr. A423 (St.)	Preisgr. A455 (Paar)	Preisgr. A455 (Paar)	(tiefschwarz)
	<b>901i-34020H</b>	<b>901-37080</b>	<b>901-37081</b>	<b>901-37082</b>	
	Preisgr. A410 (St.)	Preisgr. A423 (St.)	Preisgr. A455 (Paar)	Preisgr. A455 (Paar)	naturweiß

<sup>1</sup> Besonders geeignet zur trittsicheren und deutlich wahrnehmbaren Gestaltung von (Treppen-)Kanten.

<sup>2</sup> weitere Farben auf Anfrage lieferbar

Diese Formstücke sind nicht durchgefärbt



Projekt: BLU Sport- und Freizeitbad / Standort: Potsdam, Deutschland / Architekt: GMP Gerkan, Marg und Partner, Berlin /  
Serien: Chroma, Beckenkopfsystem Wiesbaden, Plural / Foto: Jochen Stüber





## Für jedes Becken der passende Rand

Bad ist nicht gleich Bad: Unterschiedliche Nutzungsarten von Sport-, Freizeit- und Erlebnisbädern, Therapiebädern, Privat und Hotelbädern oder Sport und Wettkampfbecken erfordern verschiedene Beckenplanungen. Sie alle verlangen eine anspruchsvolle Gestaltung von Becken und Umgang. Das funktioniert mit modular kombinierbaren Komponenten. Neben Fliesen für die Fläche gilt dies auch für keramische Beckenrandsysteme. Sie sind aus massivem Steinzeug ohne Hohlräume gefertigt und deshalb besonders robust. Neben bewährten Klassikern umfasst das Sortiment auch Innovationen wie das Energie sparende System Bamberg.

- System Finnland I + II
- System Wiesbaden
- System Bamberg
- System St.Moritz
- System Berlin
- System Zürich
- System Skimmer

## Beckenkopfsysteme im Überblick

System  
Finnland

Schräger, strandähnlicher Beckenkopf mit Handfasse; abgedeckte Rinne mit Rinnenschale und Flüsterablauf SILENT 100.

System  
Finnland II

Schräger, strandähnlicher Beckenkopf mit Handfasse und schrägem Rillenstein; abgedeckte Rinne mit Rinnenschale und Flüsterablauf SILENT 100.

System  
Wiesbaden

Großer Rinnenstein mit Handfasse, Abdeckrost und Flüsterablauf SILENT W 2000.

## Bädertyp

Sport- und Wettkampfbecken, Freizeit- und Erlebnisbäder, Freibäder.

Sport- und Wettkampfbecken, Freizeit- und Erlebnisbäder, Freibäder.

Freizeit- und Erlebnisbäder, Thermalbäder, Freibäder.

Vorteile  
für Nutzer  
und Betreiber

Geringer Wellenrückschlag durch strandähnlichen Beckenkopf; unterschiedliche Rinnenvolumen (je nach Bedarf) möglich, leichter Ausstieg durch hochliegenden Wasserspiegel.

Geringer Wellenrückschlag durch strandähnlichen Beckenkopf; unterschiedliche Rinnenvolumen (je nach Bedarf) möglich, leichter Ausstieg durch hochliegenden Wasserspiegel.

Rationale Bauart durch großen Rinnenstein, der alle Anforderungen vereint (Überlaufkante, Handfasse, Rinne, Auflager für Abdeckrost).

## Varianten \*

Durch 150 mm und 119 mm breite Formsteine und mehrreihiger Anordnung unterschiedlichste Breiten realisierbar, auch in Radienbereichen einsetzbar. Mit der Innenecke „Bogen“ kann die Wassermwälzung im Eckbereichen optimiert werden. Die Ecken können bei dieser Ausführung leichter gereinigt werden. Beim Einsatz in Privatbecken auch mit keramischer Rinnenabdeckung möglich.

Schräger Rillenstein für vereinfachte Beton-Konstruktion, Reduzierung des Fugenteils bei 50 cm langen Formstücken.

Große Rinne mit Mosaikauskleidung „Flüsterrinne“ Wiesbaden Silent, kleine Rinne.

Erhältliches  
Zubehör

Flüsterablauf Silent 100, Agrob Buchtal Kunststoff-Abdeckroste.

Flüsterablauf Silent 100, Agrob Buchtal Kunststoff-Abdeckroste.

Flüsterablauf Silent W 2000 Querrost in Hellgrau und Weiß, Sonderfarben möglich, „Schrägroste“ zur Reduzierung von Höhenunterschieden in Treppenbereichen und Rampen.

\* Sonderfarben auf Anfrage

System  
Wiesbaden Stil

System  
Wiesbaden  
tiefliegend

System  
Wiesbaden,  
Therapiebecken

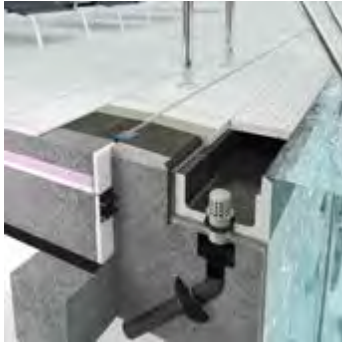

Großer Rinnenstein mit Handfasse, Keramische Rinnenabdeckung und Flüsterablauf Silent W 2000.

Großer Rinnenstein mit Handfasse.

Kleiner Rinnenstein (ohne Abdeckrost) mit Flüsterablauf SILENT W 2000.

Privat- und Hotelbäder.

Privat- und Hotelbäder.

Therapiebecken,  
Rutschenlandebecken etc.

Besondere Ästhetik:  
Rinnenabdeckung aus Keramik in gleicher Optik wie Beckenumgangs-Belag. Ästhetisch reizvolle Ausführung der Handfasse.

Besondere Ästhetik Die tiefliegende Ausführung erlaubt eine zusätzliche „Anstauhöhe“, die vor allem für die Nutzung von Wasserattraktionen gewünscht wird. Damit eignet sich dieses System zum Beispiel optimal für Rutschenlandebecken.

Bei Therapieanwendungen ermöglicht das System rückenfreundliches Arbeiten mit den Patienten.

Auf Anfrage auch mit Mosaikausklinkung erhältlich.

Unterschiedliche Rinnenquerschnitte und Abmessungen erweitern die Einsatzmöglichkeiten, unter anderem bei erhöhten Beckenwänden in Strömungskanälen.

Unterschiedliche Rinnenquerschnitte und Abmessungen z. B. auch für erhöhte Beckenwände in Strömungskanälen etc.

Flüsterablauf Silent W 2000.  
Keramische Rinnenabdeckung 2.0.

Flüsterablauf Silent W 2000.

Flüsterablauf Silent W 2000.

# Beckenkopfsysteme im Überblick

System Bamberg

System St. Moritz

System Berlin



Großer Rinnenstein mit Handfasse, Ablauf (Ø 75 mm), ohne Abdeckrost.



Hochgeführtes Beckenkopfsystem mit Handfasse; Überlauf über Außenwände in Rinne mit Rostabdeckung.



Hochliegende Überflutungskante als Handfasse; abgedeckte Rinne mit „weichem“ Einlauf.

Bädertyp

Freizeit- und Erlebnisbäder, Thermalbäder, Privat- und Hotelbäder.

Freizeit- und Erlebnisbäder, Privat- und Hotelbäder.

Freizeit- und Erlebnisbäder.

Vorteile für Nutzer und Betreiber

Durchgehende Optik bis zur Beckenkante, da keine Abdeckroste; geringer Wasserverbrauch und deutlich niedrigerer Energiebedarf; geringer Geräuschpegel; rationale Bauart durch großen Rinnenstein.

Geringere Gründungstiefen erforderlich, „erhabenes“ Becken, besonderer „Ausblick“ (Infinity Pool), unterschiedliche Rinnenvolumen (je nach Bedarf) möglich.

Überlaufrinne (Abdeckrost) grenzt unmittelbar ans Becken, daher alternative zur Wiesbadener Rinne, jedoch unterschiedliche Rinnenvolumen (je nach Bedarf) möglich.

Varianten \*

Unterschiedliche Farben bei Handfasse und Rinne möglich; Sonderfarben nach Prüfung möglich.

Beliebige Beckenkopfbreiten und Randabdeckungen ausführbar.

Unterschiedliche Rinnenausführungen (Breite, Tiefe) möglich.

Erhältliches Zubehör

Flüsterablauf Silent W 2000

Flüsterablauf Silent 100, Agrob Buchtal Kunststoff-Abdeckroste.

Flüsterablauf Silent 100, Agrob Buchtal Kunststoff-Abdeckroste.

\* Sonderfarben auf Anfrage

System Zürich

System Skimmer



Hochliegende Überflutungskante als Handfasse; abgedeckte Rinne mit Rinnenschale und Flüsterablauf SILENT 100.

Mit Beckenrandstein Residence.

Freizeit- und Erlebnisbäder.

Privatbäder.

Unterschiedliche Rinnenvolumen (je nach Bedarf) möglich.

„Einfacher“ Rohbetonkörper, geringer Aufwand für Wassertechnik (Anzahl Rohrleitungen).

Unterschiedliche Beckenrandsteine und Rinnenausführungen möglich.

Beckenrandausführungen mit unterschiedlichen Formsteinen möglich.

Flüsterablauf Silent 100, Agrob Buchtal Kunststoff-Abdeckroste.







## Allrounder mit Strandeffekt

Das System Finland sowie dessen Variante Finland II zeichnen sich durch große Vielseitigkeit aus: Beide eignen sich bestens für Sport- und Wettkampfbecken, Erlebnis- und Freibäder. Der schräge, strandähnliche Beckenrand vermindert den Wellenrückschlag und trägt im Zusammenwirken mit dem Flüsterablauf Silent 100 dazu bei, den Geräuschpegel im Hallenbad zu senken.

### **System Finland (klassisch)**

Das seit Jahrzehnten in unterschiedlichsten Bädern bewährte Beckenkopfsystem mit dem abgeschrägten Beckenrand verfügt über eine integrierte Handfasse und lässt sich auch in Radialbereichen verwenden. Durch den hochliegenden Wasserspiegel erleichtert es Badbenutzern den Ausstieg. Je nach Bedarf sind unterschiedliche Rinnenvolumen möglich.

## Finnland (klassisch)

Durch Formsteine in den Breiten 150 und 119 mm und mehrreihige Anordnung können unterschiedlichste Breiten realisiert werden. Als Zubehör stehen der Flüsterablauf Silent 100 und Abdeckkroste aus Kunststoff zur Verfügung. Beim Einsatz im Privatbecken kann auch eine keramische Rinnenabdeckung verwendet werden.

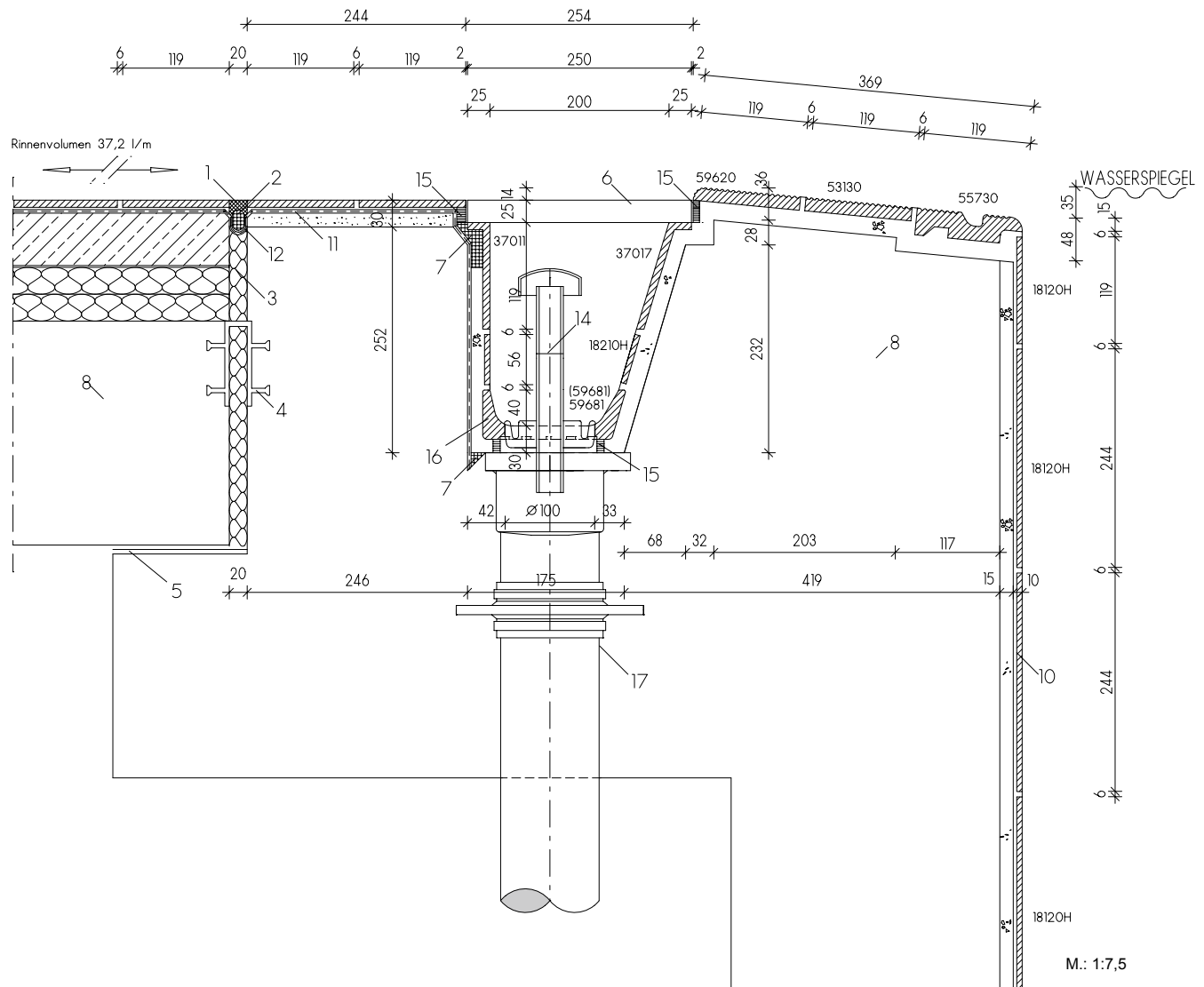

Die einzelnen Fliesen und Formteile  
(= Formatnummern) dieses Systems finden  
Sie unter:

- 18120H = Chroma Fliese (Seite 334 ff)
- 55730 = Handfass-Stein (Seite 361)
- 53130 = Rillenplatte (Seite 361)
- 59620 = Rillenplatte (Seite 427)
- 37017 = schräge Schenkelplatte (Seite 433)
- 18210H = Chroma Riemchen (Seite 334 ff)
- 59681 = Rinnenschale mit Ablauf (Seite 433)
- 37011 = Schenkelplatte (Seite 433)
- Abdeckkroste (Seite 442)
- Flüsterablauf Silent 100 (Seite 444)

### Handfass-Stein (119 mm breit) mit non-slip-Sicherheitsmarkierung

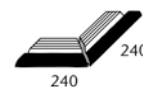
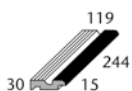

Handfass-Stein	„halber“ Handfass-Stein	Endstein links Eckradius 30 mm	Endstein rechts Eckradius 30 mm	Innenecke (Gehrungspaar)	Außenecke (Gehrungspaar) Eckradius 30 mm	Art. Nr. 55730
55730	55735	55737	55738	55732	55736	Formatnummer
244 x 119 x 15/30 mm	119 x 119 x 15/30	244 x 119 x 15/30	244 x 119 x 15/30	(2x) 112 x 112 x 15/30	(2x) 240 x 119 x 15/30	Nennmaß - cm
4,000	8,000					Herstellmaß mm
1,450/Stück	0,700/Stück	1,400/Stück	1,400/Stück	0,700/Paar	2,000/Paar	m - Stück
12 Stück	24 Stück	12 Stück	12 Stück	24 Paar	6 Paar	St./Paar - kg
3,000	3,000					Paket - St./Paar
17,400	16,800	16,800	16,800	16,800	12,000	Paket - m
						Paket - kg
						Palette - m
						Palette - kg
Alb	Alb	Alb	Alb	Alb	Alb	Produktnorm
-/C	-/C	-/C	-/C	-/C	-/C	Trittsicherheit
553001-55730	553001-55735	553001-55737	553001-55738	553001-55732	553001-55736	900 graubeige
Preisgr. A487 (St.)	Preisgr. A452 (St.)	Preisgr. A506 (St.)	Preisgr. A506 (St.)	Preisgr. A547 (Paar)	Preisgr. A615 (Paar)	553001 azur aktiv
553002-55730	553002-55735	553002-55737	553002-55738	553002-55732	553002-55736	900 graubeige
Preisgr. A487 (St.)	Preisgr. A452 (St.)	Preisgr. A506 (St.)	Preisgr. A506 (St.)	Preisgr. A547 (Paar)	Preisgr. A615 (Paar)	553002 azur hell
340-55730	340-55735	340-55737	340-55738	340-55732	340-55736	900 graubeige
Preisgr. A487 (St.)	Preisgr. A452 (St.)	Preisgr. A506 (St.)	Preisgr. A506 (St.)	Preisgr. A547 (Paar)	Preisgr. A615 (Paar)	340 n1/schwarz
900567-55730	900567-55735	900567-55737	900567-55738	900567-55732	900567-55736	91 n10/weiß
Preisgr. A511 (St.)	Preisgr. A467 (St.)	Preisgr. A528 (St.)	Preisgr. A528 (St.)	Preisgr. A587 (Paar)	Preisgr. A645 (Paar)	553001 azur aktiv
900588-55730	900588-55735	900588-55737	900588-55738	900588-55732	900588-55736	91 n10/weiß
Preisgr. A511 (St.)	Preisgr. A467 (St.)	Preisgr. A528 (St.)	Preisgr. A528 (St.)	Preisgr. A587 (Paar)	Preisgr. A645 (Paar)	553002 azur hell
900044-55730	900044-55735	900044-55737	900044-55738	900044-55732	900044-55736	91 n10/weiß
Preisgr. A511 (St.)	Preisgr. A467 (St.)	Preisgr. A528 (St.)	Preisgr. A528 (St.)	Preisgr. A587 (Paar)	Preisgr. A645 (Paar)	340 n1/schwarz



### Handfass-Stein (150 mm breit) mit non-slip-Sicherheitsmarkierung

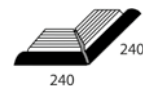
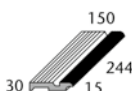

Handfass-Stein	„halber“ Handfass-Stein	Endstein links Eckradius 30 mm	Endstein rechts Eckradius 30 mm	Innenecke (Gehrungspaar)	Außenecke (Gehrungspaar) Eckradius 30 mm	Art. Nr. 59420
59420	59425	59427	59428	59422	59426	Formatnummer
244 x 150 x 15/30	119 x 150 x 15/30	244 x 150 x 15/30	244 x 150 x 15/30	(2x) 143 x 143 x 15/30	(2x) 240 x 150 x 15/30	Nennmaß - cm
4,000	8,000					Herstellmaß mm
1,600/Stück	0,790/Stück	1,600/Stück	1,600/Stück	1,000/Paar	2,100/Paar	m - Stück
12 Stück	24 Stück	12 Stück	12 Stück	12 Paar	6 Paar	St./Paar - kg
3,000	3,000					Paket - St./Paar
19,200	18,960	19,200	19,200	12,000	12,600	Paket - m
						Paket - kg
						Palette - m
						Palette - kg
Alb	Alb	Alb	Alb	Alb	Alb	Produktnorm
-/C	-/C	-/C	-/C	-/C	-/C	Trittsicherheit
553001-59420	553001-59425	553001-59427	553001-59428	553001-59422	553001-59426	900 graubeige
Preisgr. A511 (St.)	Preisgr. A467 (St.)	Preisgr. A528 (St.)	Preisgr. A528 (St.)	Preisgr. A587 (Paar)	Preisgr. A645 (Paar)	553001 azur aktiv
553002-59420	553002-59425	553002-59427	553002-59428	553002-59422	553002-59426	900 graubeige
Preisgr. A511 (St.)	Preisgr. A467 (St.)	Preisgr. A528 (St.)	Preisgr. A528 (St.)	Preisgr. A587 (Paar)	Preisgr. A645 (Paar)	553002 azur hell
340-59420	340-59425	340-59427	340-59428	340-59422	340-59426	900 graubeige
Preisgr. A511 (St.)	Preisgr. A467 (St.)	Preisgr. A528 (St.)	Preisgr. A528 (St.)	Preisgr. A587 (Paar)	Preisgr. A645 (Paar)	340 n1/schwarz
900567-59420	900567-59425	900567-59427	900567-59428	900567-59422	900567-59426	91 n10/weiß
Preisgr. A533 (St.)	Preisgr. A487 (St.)	Preisgr. A560 (St.)	Preisgr. A560 (St.)	Preisgr. A618 (Paar)	Preisgr. A668 (Paar)	553001 azur aktiv
900588-59420	900588-59425	900588-59427	900588-59428	900588-59422	900588-59426	91 n10/weiß
Preisgr. A533 (St.)	Preisgr. A487 (St.)	Preisgr. A560 (St.)	Preisgr. A560 (St.)	Preisgr. A618 (Paar)	Preisgr. A668 (Paar)	553002 azur hell
900044-59420	900044-59425	900044-59427	900044-59428	900044-59422	900044-59426	91 n10/weiß
Preisgr. A533 (St.)	Preisgr. A487 (St.)	Preisgr. A560 (St.)	Preisgr. A560 (St.)	Preisgr. A618 (Paar)	Preisgr. A668 (Paar)	340 n1/schwarz

<sup>1</sup> Abdeckkroste siehe S. 442, Rinnenschale siehe S. 433

Für die auf dieser Seite gezeigten Produkte wird kein Palettenrabatt gewährt.



Die dargestellten Produkte können auch in anderen Farben der Serie Chroma non-slip gefertigt werden. Gerne prüfen wir die Möglichkeit einer solchen Sonderproduktion im Einzelfall.



Handfass-Stein und Randstein (140 mm breit) mit Rostaufleger und non-slip-Sicherheitsmarkierung

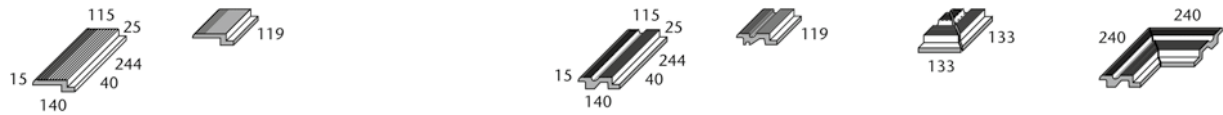

	Randstein zu Art. 55760	Randstein zu Art. 55775	Handfass-Stein	„halber“ Handfass-Stein	Innenecke (Gehrungspaar)	Außenecke (Gehrungspaar) Eckradius 30 mm
Formatnummer	55770	55775	55760	55765	55762	55766
Nennmaß - cm						
Herstellmaß mm	244 x 140 x 15/40	119 x 140 x 15/40	244 x 140 x 15/40	119 x 140 x 15/40	(2x) 133 x 133 x 15/40	(2x) 240 x 140 x 15/40
m - Stück	4,000	8,000	4,000	8,000		
St./Paar - kg	1,300/Stück	0,780/Stück	1,550/Stück	0,780/Stück	1,000/Paar	2,300/Paar
Paket - St./Paar	12 Stück	24 Stück	9 Stück	18 Stück	2 Paar	4 Paar
Paket - m	3,000	3,000	2,250	2,250		
Paket - kg	15,600	16,720	13,950	14,040	2,000	9,200
Palette - m						
Palette - kg						
Produktnorm	Alb	Alb	Alb	Alb	Alb	Alb
Trittsicherheit	-/C	-/C	-/C	-/C	-/C	-/C
900 graubeige	<b>553001-55770</b>	<b>553001-55775</b>	<b>553001-55760</b>	<b>553001-55765</b>	<b>553001-55762</b>	<b>553001-55766</b>
553001 azur aktiv	Preisgr. A489 (St.)	Preisgr. A452 (St.)	Preisgr. A556 (St.)	Preisgr. A452 (St.)	Preisgr. A645 (Paar)	Preisgr. A683 (Paar)
900 graubeige	<b>553002-55770</b>	<b>553002-55775</b>	<b>553002-55760</b>	<b>553002-55765</b>	<b>553002-55762</b>	<b>553002-55766</b>
553002 azur hell	Preisgr. A489 (St.)	Preisgr. A452 (St.)	Preisgr. A556 (St.)	Preisgr. A452 (St.)	Preisgr. A645 (Paar)	Preisgr. A683 (Paar)
900 graubeige	<b>340-55770</b>	<b>340-55775</b>	<b>340-55760</b>	<b>340-55765</b>	<b>340-55762</b>	<b>340-55766</b>
340 n1/schwarz	Preisgr. A489 (St.)	Preisgr. A452 (St.)	Preisgr. A556 (St.)	Preisgr. A452 (St.)	Preisgr. A645 (Paar)	Preisgr. A683 (Paar)
91 n10/weiß	<b>900567-55770</b>	<b>900567-55775</b>	<b>900567-55760</b>	<b>900567-55765</b>	<b>900567-55762</b>	<b>900567-55766</b>
553001 azur aktiv	Preisgr. A506 (St.)	Preisgr. A463 (St.)	Preisgr. A577 (St.)	Preisgr. A463 (St.)	Preisgr. A668 (Paar)	Preisgr. A705 (Paar)
91 n10/weiß	<b>900588-55770</b>	<b>900588-55775</b>	<b>900588-55760</b>	<b>900588-55765</b>	<b>900588-55762</b>	<b>900588-55766</b>
553002 azur hell	Preisgr. A506 (St.)	Preisgr. A463 (St.)	Preisgr. A577 (St.)	Preisgr. A463 (St.)	Preisgr. A668 (Paar)	Preisgr. A705 (Paar)
91 n10/weiß	<b>900044-55770</b>	<b>900044-55775</b>	<b>900044-55760</b>	<b>900044-55765</b>	<b>900044-55762</b>	<b>900044-55766</b>
340 n1/schwarz	Preisgr. A506 (St.)	Preisgr. A463 (St.)	Preisgr. A577 (St.)	Preisgr. A463 (St.)	Preisgr. A668 (Paar)	Preisgr. A705 (Paar)



Randstein mit non-slip-Sicherheitsmarkierung



	Randstein	„halber“ Randstein	Innenecke (Gehrungspaar)	Außenecke (Gehrungspaar)
Formatnummer	55720	55725	55722	55729
Nennmaß - cm				
Herstellmaß mm	244 x 140 x 20/50	119 x 140 x 20/50	(2x) 240 x 140 x 20/50	(2x) 133 x 133 x 20/50
m - Stück	4,000	8,000		
St./Paar - kg	1,500/Stück	0,730/Stück	2,200/Paar	0,700/Paar
Paket - St./Paar	10 Stück	20 Stück	5 Paar	4 Paar
Paket - m	2,500	2,500		
Paket - kg	15,000	14,600	11,000	2,800
Palette - m				
Palette - kg				
Produktnorm	Alb	Alb	Alb	Alb
Trittsicherheit	-/C	-/C	-/C	-/C
900 graubeige	<b>553001-55720</b>	<b>553001-55725</b>	<b>553001-55722</b>	<b>553001-55729</b>
553001 azur aktiv	Preisgr. A528 (St.)	Preisgr. A480 (St.)	Preisgr. A668 (Paar)	Preisgr. A604 (Paar)
900 graubeige	<b>553002-55720</b>	<b>553002-55725</b>	<b>553002-55722</b>	<b>553002-55729</b>
553002 azur hell	Preisgr. A528 (St.)	Preisgr. A480 (St.)	Preisgr. A668 (Paar)	Preisgr. A604 (Paar)
900 graubeige	<b>340-55720</b>	<b>340-55725</b>	<b>340-55722</b>	<b>340-55729</b>
340 n1/schwarz	Preisgr. A528 (St.)	Preisgr. A480 (St.)	Preisgr. A668 (Paar)	Preisgr. A604 (Paar)
91 n10/weiß	<b>900567-55720</b>	<b>900567-55725</b>	<b>900567-55722</b>	<b>900567-55729</b>
553001 azur aktiv	Preisgr. A556 (St.)	Preisgr. A506 (St.)	Preisgr. A708 (Paar)	Preisgr. A636 (Paar)
91 n10/weiß	<b>900588-55720</b>	<b>900588-55725</b>	<b>900588-55722</b>	<b>900588-55729</b>
553002 azur hell	Preisgr. A556 (St.)	Preisgr. A506 (St.)	Preisgr. A708 (Paar)	Preisgr. A636 (Paar)
91 n10/weiß	<b>900044-55720</b>	<b>900044-55725</b>	<b>900044-55722</b>	<b>900044-55729</b>
340 n1/schwarz	Preisgr. A556 (St.)	Preisgr. A506 (St.)	Preisgr. A708 (Paar)	Preisgr. A636 (Paar)

<sup>1</sup> Abdeckrolle siehe S. 444



Für die auf dieser Seite gezeigten Produkte wird kein Palettenrabatt gewährt.

Die dargestellten Produkte können auch in anderen Farben der Serie Chroma non-slip gefertigt werden. Gerne prüfen wir die Möglichkeit einer solchen Sonderproduktion im Einzelfall.

Randsteine mit Rostaufleger und non-slip-Sicherheitsmarkierung

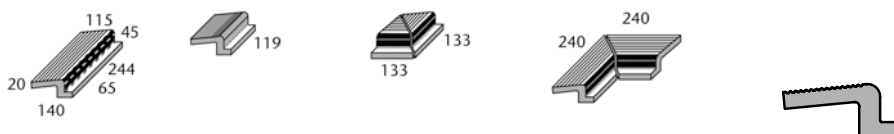

			Randstein	„halber“ Randstein	Innenecke (Gehrungspaar)	Außenecke (Gehrungspaar)	Art. Nr. 55740
			55740	55745	55742	55749	Formatnummer
			244 x 140 x 20/65	119 x 140 x 20/65	(2x) 133 x 133 x 20/65	(2x) 240 x 140 x 20/65	Nennmaß - cm
			4,000	8,000			Herstellmaß mm
			1,850/Stück	0,900/Stück	0,900/Paar	2,700/Paar	m - Stück
			6 Stück	12 Stück	4 Paar	3 Paar	St./Paar - kg
			1,500	1,500			Paket - St./Paar
			11,100	10,800	3,600	8,100	Paket - m
							Paket - kg
							Palette - m
							Palette - kg
			Alb	Alb	Alb	Alb	Produktnorm
			-/C	-/C	-/C	-/C	Trittsicherheit
			553001-55740	553001-55745	553001-55742	553001-55749	900 graubeige
			Preisgr. A556 (St.)	Preisgr. A506 (St.)	Preisgr. A645 (Paar)	Preisgr. A683 (Paar)	553001 azur aktiv
			553002-55740	553002-55745	553002-55742	553002-55749	900 graubeige
			Preisgr. A556 (St.)	Preisgr. A506 (St.)	Preisgr. A645 (Paar)	Preisgr. A683 (Paar)	553002 azur hell
			340-55740	340-55745	340-55742	340-55749	900 graubeige
			Preisgr. A556 (St.)	Preisgr. A506 (St.)	Preisgr. A645 (Paar)	Preisgr. A683 (Paar)	340 n1/schwarz
			900567-55740	900567-55745	900567-55742	900567-55749	91 n10/weiß
			Preisgr. A577 (St.)	Preisgr. A511 (St.)	Preisgr. A668 (Paar)	Preisgr. A708 (Paar)	553001 azur aktiv
			900588-55740	900588-55745	900588-55742	900588-55749	91 n10/weiß
			Preisgr. A577 (St.)	Preisgr. A511 (St.)	Preisgr. A668 (Paar)	Preisgr. A708 (Paar)	553002 azur hell
			900044-55740	900044-55745	900044-55742	900044-55749	91 n10/weiß
			Preisgr. A577 (St.)	Preisgr. A511 (St.)	Preisgr. A668 (Paar)	Preisgr. A708 (Paar)	340 n1/schwarz



Randsteine mit Rostaufleger

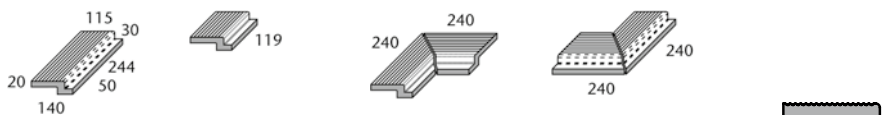

			Randstein	„halber“ Randstein	Innenecke (Gehrungspaar)	Außenecke (Gehrungspaar)	Art. Nr. 55750
			55750	55755	55752	55759	Formatnummer
			244 x 140 x 20/50	119 x 140 x 20/50	(2x) 240 x 140 x 20/50	(2x) 240 x 140 x 20/50	Nennmaß - cm
			4,000	8,000			Herstellmaß mm
			1,780/Stück	0,880/Stück	2,600/Paar	2,600/Paar	m - Stück
			8 Stück	16 Stück	4 Paar	4 Paar	St./Paar - kg
			2,000	2,000			Paket - St./Paar
			14,240	14,080	10,400	10,400	Paket - m
							Paket - kg
							Palette - m
							Palette - kg
			Alb	Alb	Alb	Alb	Produktnorm
			-/C	-/C	-/C	-/C	Trittsicherheit
			900-55750	900-55755	900-55752	900-55759	graubeige
			Preisgr. A539 (St.)	Preisgr. A487 (St.)	Preisgr. A663 (Paar)	Preisgr. A663 (Paar)	neutral 10
			91-55750	91-55755	91-55752	91-55759	(aktivweiß)
			A560 (St.)	Preisgr. A506 (St.)	Preisgr. A689 (Paar)	Preisgr. A689 (Paar)	

<sup>1</sup> Abdeckroste siehe S. 442

Für die auf dieser Seite gezeigten Produkte wird kein Palettenrabatt gewährt.



Die dargestellten Produkte können auch in anderen Farben der Serie Chroma non-slip gefertigt werden. Gerne prüfen wir die Möglichkeit einer solchen Sonderproduktion im Einzelfall.

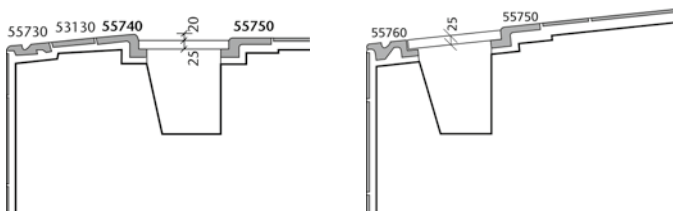

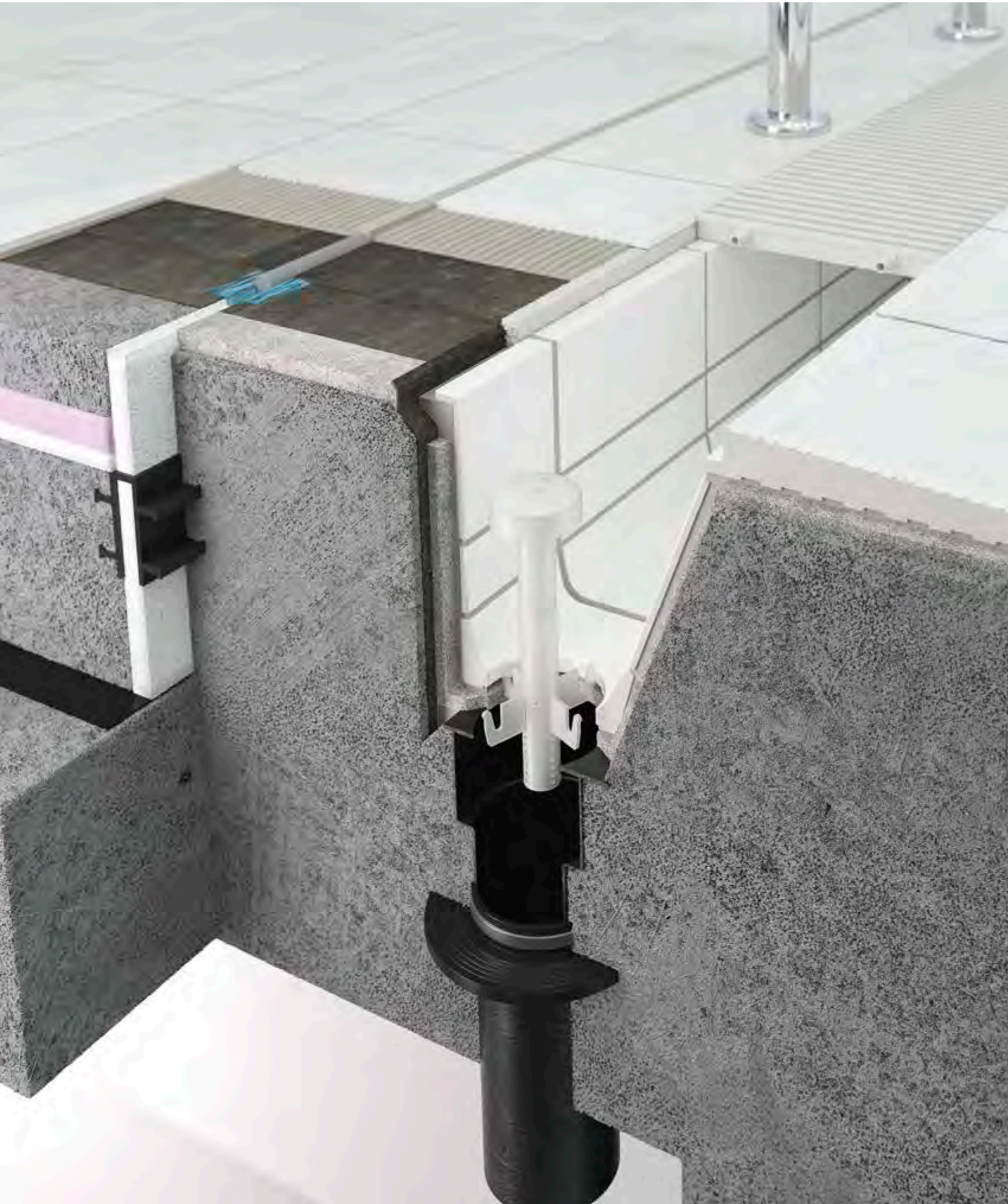



### Ein Klassiker neu gedacht

Die Weiterentwicklung des weltweit verbreiteten Klassikers Finnland (vgl. S. 360 ff) ist ebenso universell einsetzbar. Ein wichtiger Unterschied im Detail ist der abgeschrägte Rillenstein. Sein keilförmiger Längsschnitt erleichtert die Erstellung der Betonkonstruktion entscheidend: Die Oberseite der Beckenwand kann waagrecht ausgeführt werden. Für das nötige Gefälle zum Becken hin sorgt dann der Rillenstein. Reduzierter Wellenschlag und der hochliegende Wasserspiegel sorgen auch hier für erhöhten Komfort beim Schwimmen und beim Verlassen des Beckens. Für Finnland II sprechen auch die 500 mm langen Formstücke, die den Fugenanteil senken. Statt der Standard Abdeckroste aus Kunststoff ist bei privaten Pools auch der Einsatz von keramischen Rinnenabdeckungen möglich (siehe System Wiesbaden Stil auf S. 380 ff).

## Finland II (Rillenstein schräg)

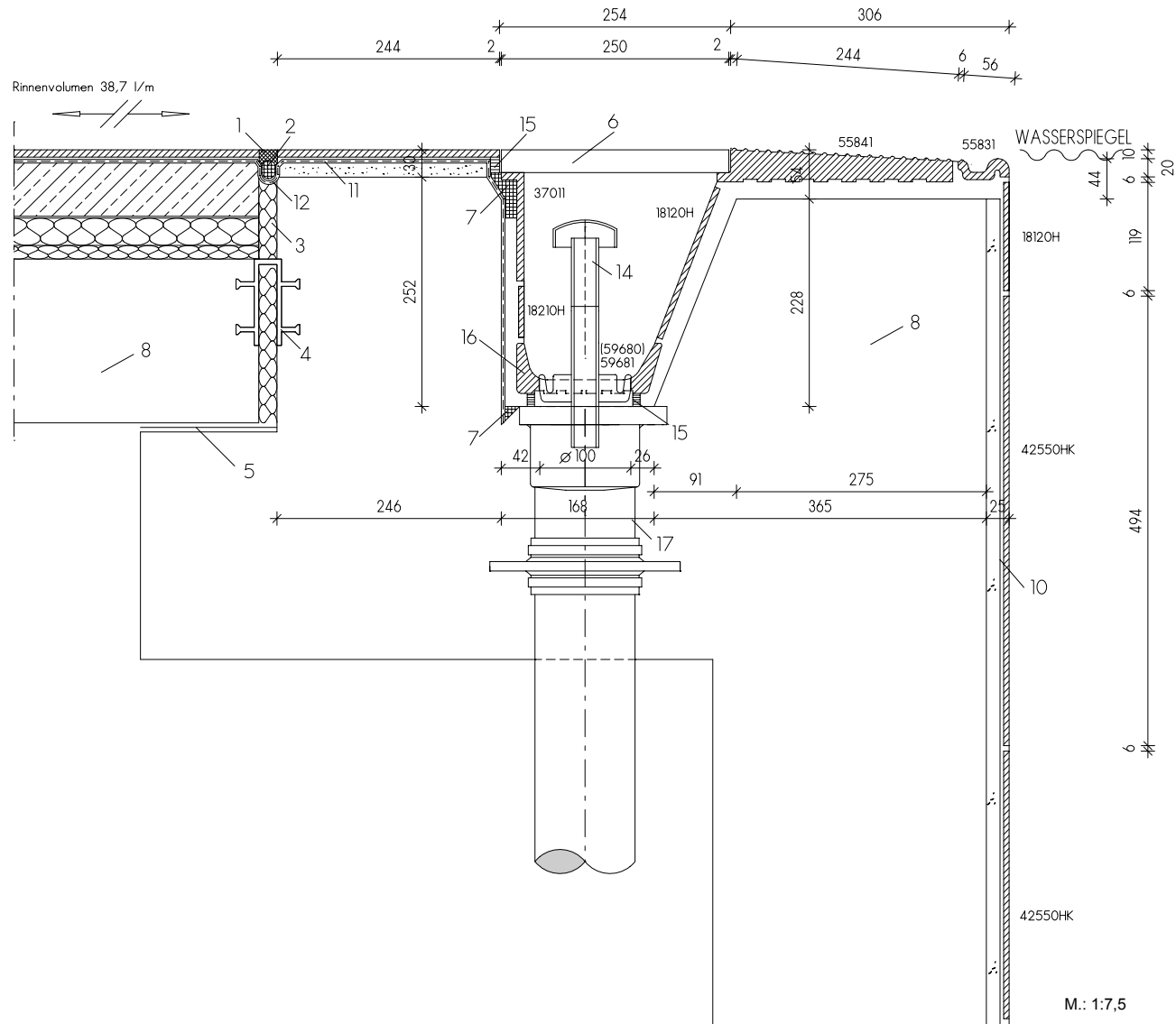

Die einzelnen Fliesen und Formteile  
(= Formatnummern) dieses Systems finden  
Sie unter:

- 42550HK = Chroma Fliese (Seite 334 ff)
- 55831 = Handfaßstein (Seite 367)
- 55841 = schräger Rinnenstein (Seite 368)
- 18120H = Chroma Fliese (Seite 334 ff)
- 59681 = Rinnenschale mit Ablauf (Seite 433)
- 18210H = Chroma Riemchen (Seite 334 ff)
- 37011 = Schenkelplatte (Seite 433)
- Abdeckrost (Seite 442)
- Flüsterablauf Silent 100 (Seite 444)



### Handfass-Stein



	Handfass-Stein 50 cm	Handfass-Stein 25 cm	Handfass-Stein 12,5 cm	Innenecke (Gehrungspaar)	Außenecke (Gehrungspaar) Eckradius 30 mm	Art. Nr. 55830
	55831	55830	55835	55832	55836	Formatnummer
	494 x 56 x 20/12,5	244 x 56 x 20/12,5	119 x 56 x 20/12,5	(2x) 49 x 49 x 20/12,5	(2x) 236 x 56 x 20/12,5	Nennmaß - cm
	2,000	4,000	8,000			Herstellmaß mm
	0,910/Stück	0,450/Stück	0,220/Stück	0,080/Paar	0,790/Paar	m - Stück
	8 Stück	28 Stück	56 Stück	18 Paar	14 Paar	St./Paar - kg
	4,000	7,000	7,000			Paket - St./Paar
	7,280	12,600	12,320	1,440	11,060	Paket - m
						Paket - kg
						Palette - m
						Palette - kg
	Alb	Alb	Alb	Alb	Alb	Produktnorm
	-/C	-/C	-/C	-/C	-/C	Trittsicherheit
	553001-55831	553001-55830	553001-55835	553001-55832	553001-55836	azur aktiv
	Preisgr. A514 (St.)	Preisgr. A471 (St.)	Preisgr. A441 (St.)	Preisgr. A519 (Paar)	Preisgr. A581 (Paar)	
	553002-55831	553002-55830	553002-55835	553002-55832	553002-55836	azur hell
	Preisgr. A514 (St.)	Preisgr. A471 (St.)	Preisgr. A441 (St.)	Preisgr. A519 (Paar)	Preisgr. A581 (Paar)	
	340-55831	340-55830	340-55835	340-55832	340-55836	neutral 1
	Preisgr. A514 (St.)	Preisgr. A471 (St.)	Preisgr. A441 (St.)	Preisgr. A519 (Paar)	Preisgr. A581 (Paar)	(tiefschwarz)



### Randstein, Treppenauftritt

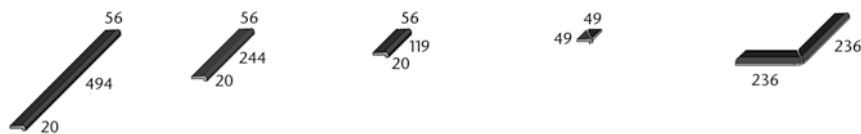

	Randstein 50 cm	Randstein 25 cm	Randstein 12,5 cm	Innenecke (Gehrungspaar)	Außenecke (Gehrungspaar) Eckradius 30 mm	Art. Nr. 55820
	55821	55820	55825	55822	55826	Formatnummer
	494 x 56 x 20/12,5	244 x 56 x 20/12,5	119 x 56 x 20/12,5	(2x) 49 x 49 x 20/12,5	(2x) 236 x 56 x 20/12,5	Nennmaß - cm
	2,000	4,000	8,000			Herstellmaß mm
	0,770/Stück	0,380/Stück	0,190/Stück	0,100/Paar	0,620/Paar	m - Stück
	12 Stück	42 Stück	84 Stück	18 Paar	14 Paar	St./Paar - kg
	6,000	10,500	10,500			Paket - St./Paar
	9,240	15,960	15,960	1,440	11,060	Paket - m
						Paket - kg
						Palette - m
						Palette - kg
	Alb	Alb	Alb	Alb	Alb	Produktnorm
	-/C	-/C	-/C	-/C	-/C	Trittsicherheit
	553001-55821	553001-55820	553001-55825	553001-55822	553001-55826	azur aktiv
	Preisgr. A475 (St.)	Preisgr. A441 (St.)	Preisgr. A425 (St.)	Preisgr. A484 (Paar)	Preisgr. A528 (Paar)	
	553002-55821	553002-55820	553002-55825	553002-55822	553002-55826	azur hell
	Preisgr. A475 (St.)	Preisgr. A441 (St.)	Preisgr. A425 (St.)	Preisgr. A484 (Paar)	Preisgr. A528 (Paar)	
	340-55821	340-55820	340-55825	340-55822	340-55826	neutral 1
	Preisgr. A475 (St.)	Preisgr. A441 (St.)	Preisgr. A425 (St.)	Preisgr. A484 (Paar)	Preisgr. A528 (Paar)	(tiefschwarz)

<sup>1</sup> Abdeckkroste siehe S. 442, Rinnenschale siehe S. 433

Für die auf dieser Seite gezeigten Produkte wird kein Palettenrabatt gewährt.



Die dargestellten Produkte können auch in anderen Farben der Serie Chroma non-slip gefertigt werden. Gerne prüfen wir die Möglichkeit einer solchen Sonderproduktion im Einzelfall.

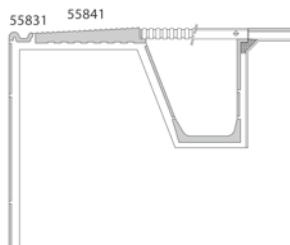

Rillenstein schräg zur Fortführung des Beckenrandsystems „Finland II“

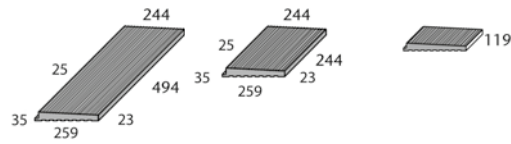

Rillenplatten 12,5 mm stark zur Fortführung des Beckenrandsystems „Finland II“

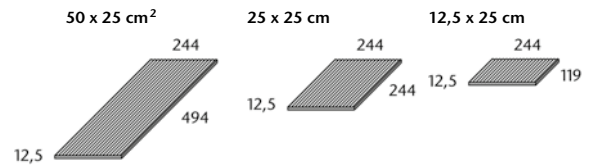

	gerillt 50 cm	gerillt 25 cm	gerillt 12,5 cm		gerillt 50 x 25	gerillt 25 x 25	gerillt 12,5 x 25 cm
Formatnummer	55841	55840	55845		53151	53150	53159
Nennmaß - cm/in	50 x 25	25 x 25	12,5 x 25		50 x 25 / 20 x 10	25 x 25 / 10 x 10	12,5 x 25 / 5 x 10
Herstellmaß mm	494 x 244 x 23/35	244 x 244 x 23/35	119 x 244 x 23/35		494 x 244 x 12,5	244 x 244 x 12,5	119 x 244 x 12,5
m - Stück	2,000	4,000	8,000		2,000	4,000	8,000
Stück - kg	8,100	3,950	1,930		3,550	1,775	0,888
Paket - Stück	2	6	12		6	9	21
Paket - m	1,000	1,500	1,500		3,000	2,250	2,625
Paket - kg	16,200	23,700	37,306		21,300	15,975	18,648
Palette - m							
Palette - kg							
Produktnorm	Alb	Alb	Alb		Alb	Alb	Alb
Trittsicherheit	-/C	-/C	-/C		-/C	-/C	-/C
graubeige	<b>900-55841</b> Preisgr. A638 (St.)	<b>900-55840</b> Preisgr. A556 (St.)	<b>900-55845</b> Preisgr. A506 (St.)		<b>900-53151</b> Preisgr. A463 (St.)	<b>900-53150</b> Preisgr. A430 (St.)	<b>900-53159</b> Preisgr. A410 (St.)
neutral 10 (aktivweiß)	<b>91-55841</b> Preisgr. A663 (St.)	<b>91-55840</b> Preisgr. A573 (St.)	<b>91-55845</b> Preisgr. A511 (St.)		<b>91-53151</b> Preisgr. A528 (St.)	<b>91-53150</b> Preisgr. A465 (St.)	<b>91-53159</b> Preisgr. A423 (St.)
azur aktiv	<b>553001-55841</b> Preisgr. A683 (St.)	<b>553001-55840</b> Preisgr. A587 (St.)	<b>553001-55845</b> Preisgr. A519 (St.)		<b>553001-53151</b> Preisgr. A545 (St.)	<b>553001-53150</b> Preisgr. A471 (St.)	<b>553001-53159</b> Preisgr. A426 (St.)
azur hell neutral 1 (tiefschwarz)	<b>553002-55841</b> Preisgr. A683 (St.)	<b>553002-55840</b> Preisgr. A587 (St.)	<b>553002-55845</b> Preisgr. A519 (St.)		<b>553002-53151</b> Preisgr. A545 (St.)	<b>553002-53150</b> Preisgr. A471 (St.)	<b>553002-53159</b> Preisgr. A426 (St.)
basaltgrau	<b>340-55841</b> Preisgr. A683 (St.)	<b>340-55840</b> Preisgr. A587 (St.)	<b>340-55845</b> Preisgr. A519 (St.)		<b>340-53151</b> Preisgr. A545 (St.)	<b>340-53150</b> Preisgr. A471 (St.)	<b>340-53159</b> Preisgr. A426 (St.)
quarzgrau					8460-53151 <sup>3</sup> Preisgr. A560 (St.)	8460-53150 <sup>3</sup> Preisgr. A480 (St.)	8460-53159 <sup>3</sup> Preisgr. A430 (St.)
sandbeige					8461-53151 <sup>3</sup> Preisgr. A560 (St.)	8461-53150 <sup>3</sup> Preisgr. A480 (St.)	8461-53159 <sup>3</sup> Preisgr. A430 (St.)
sepiabraun					8462-53151 <sup>3</sup> Preisgr. A560 (St.)	8462-53150 <sup>3</sup> Preisgr. A480 (St.)	8462-53159 <sup>3</sup> Preisgr. A430 (St.)
weißgrau					8463-53151 <sup>3</sup> Preisgr. A560 (St.)	8463-53150 <sup>3</sup> Preisgr. A480 (St.)	8463-53159 <sup>3</sup> Preisgr. A430 (St.)
					8464-53151 <sup>3</sup> Preisgr. A560 (St.)	8464-53150 <sup>3</sup> Preisgr. A480 (St.)	8464-53159 <sup>3</sup> Preisgr. A430 (St.)



<sup>1</sup> Abdeckroste siehe S. 442, Rinnenschale siehe S. 433

<sup>2</sup> Kopfkante rektifiziert

<sup>3</sup> Auftragsfertigung: Rückgabe und/oder Stornierung bestellter Ware nicht möglich.

Für die auf dieser Seite gezeigten Produkte wird kein Palettenrabatt gewährt.



Die dargestellten Produkte können auch in anderen Farben der Serie Chroma non-slip gefertigt werden. Gerne prüfen wir die Möglichkeit einer solchen Sonderproduktion im Einzelfall.

Projekt: Solebad / Standort: Werne, Deutschland / Architekt: Geising + Böker GmbH, Büro Vechta /  
Serie: Chroma non-slip, Chroma / Foto: Jochen Stüber



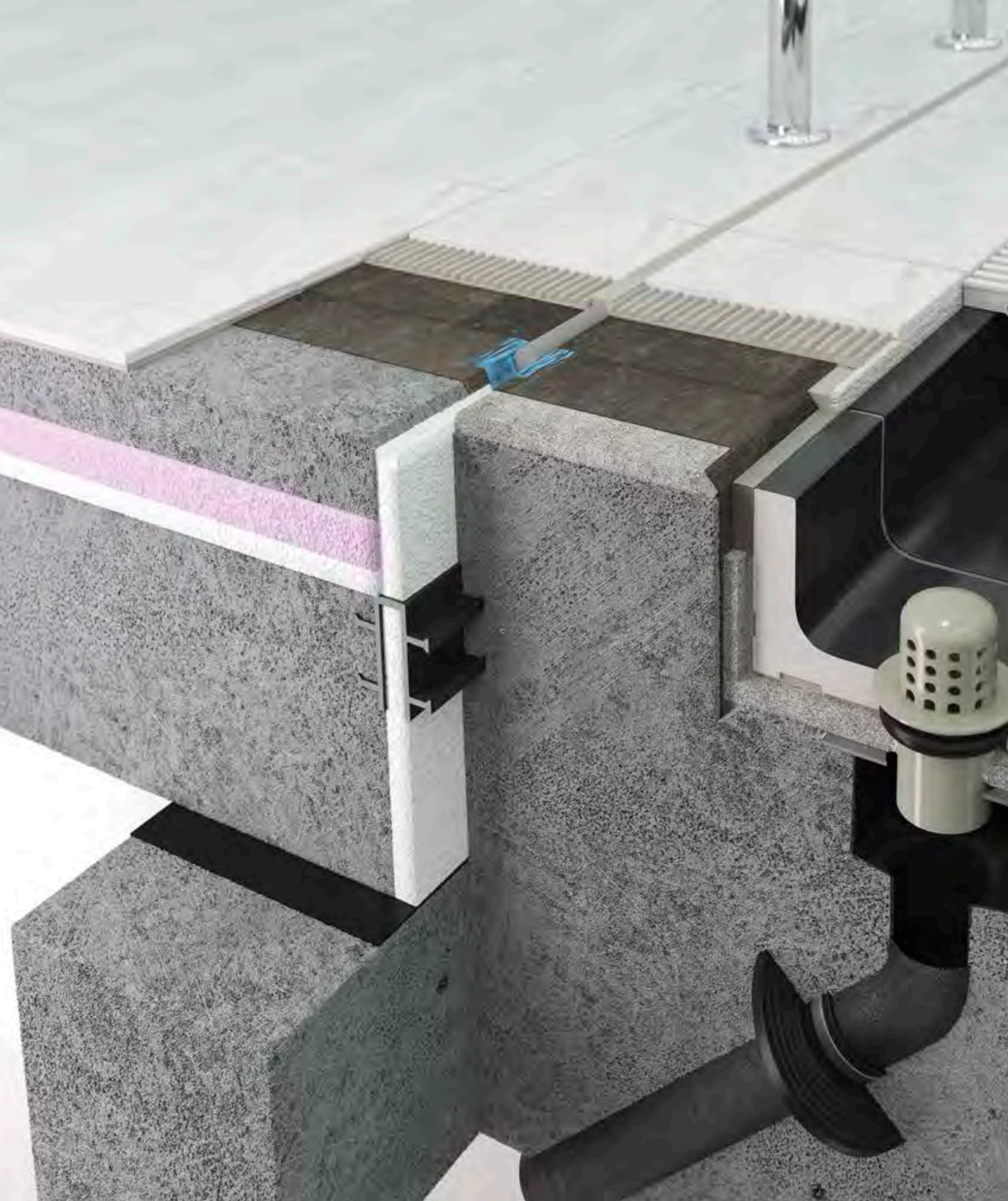



## Flüsternde Spezialisten

Mit vier unterschiedlichen Ausführungen wird das System Wiesbaden auch speziellen Anforderungen, zum Beispiel bei Therapiebecken oder Strömungskanälen, gerecht. Ausgerüstet mit dem Flüsterablauf Silent W 2000, dämpft Wiesbaden hörbar den Geräuschpegel in der Schwimmhalle.

### **Beckenkopfsystem Wiesbaden hochliegend**

Bewährt in Freizeit und Erlebnisbädern sowie in Thermal- und Freibädern, überzeugt dieses System unter anderem durch seine rationale Bauart. Der große Rinnenstein vereint alle Anforderungen in einem einzigen Bauelement: Überlaufkante, Handfasse und Rinne. Das spart Zeit und Kosten beim Bäderbau. Wie alle Beckenkopfsysteme von Agrob Buchtal ist der Wiesbaden Rinnenstein ohne Hohlräume gefertigt und daher besonders robust.

# Wiesbaden hochliegend

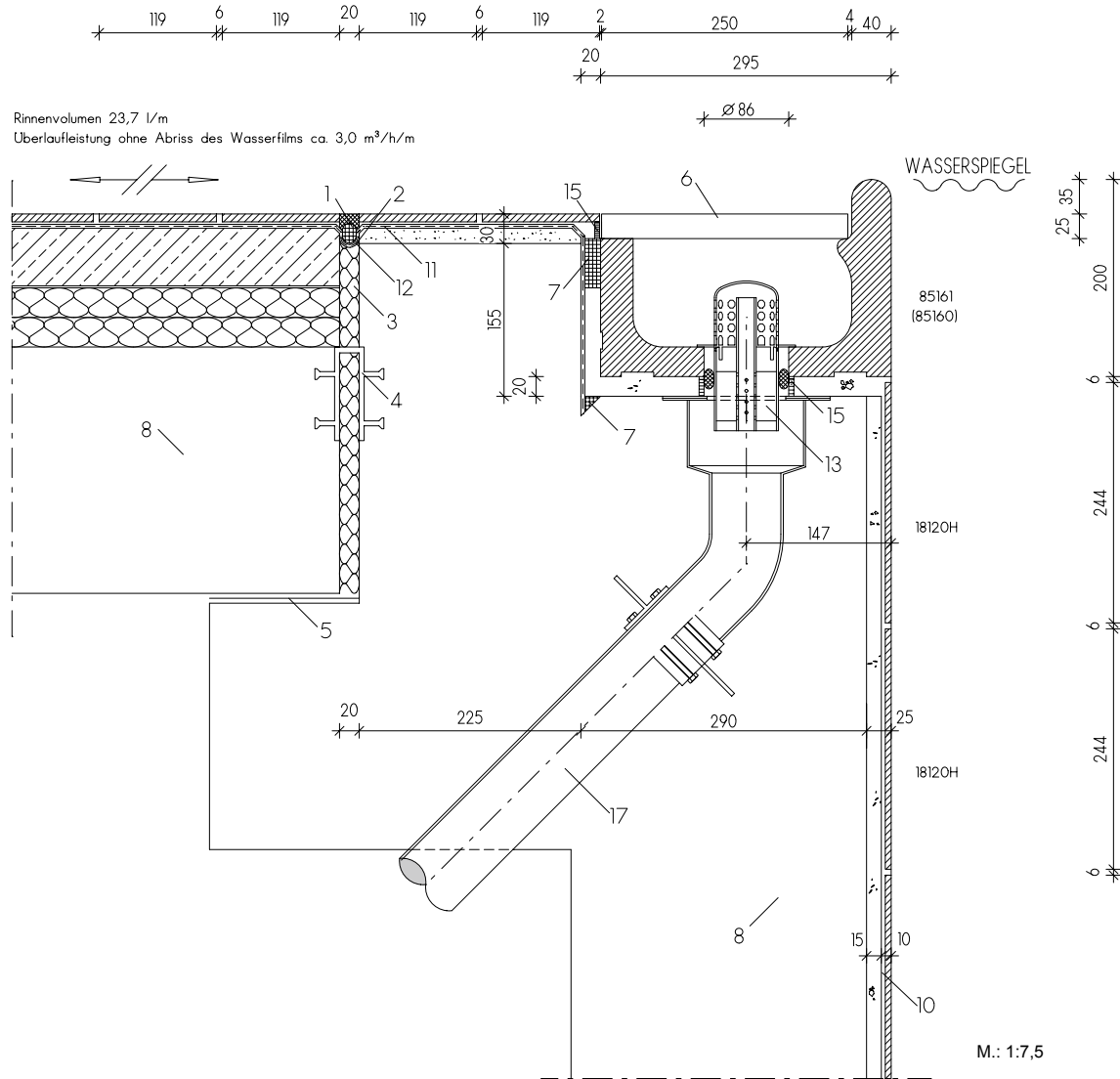

Die einzelnen Fliesen und Formteile  
(= Formatnummern) dieses Systems finden  
Sie unter:

- 18120H = Chroma Fliese (Seite 334 ff)
- 85160 = Überlaufrinne (Seite 373)
- 85161 = Überlaufrinne mit Ablauf (Seite 373)
- Abdeckrost (Seite 442)
- Flüsterablauf Silent W 2000 (Seite 444)

### Große Rinne

(Abdeckkroste 250 mm breit, siehe S. 442)



Überlaufrinne <sup>1</sup>	„halbe“ Überlaufrinne	Ablauf (Ø 86 mm) <sup>2/3</sup>	Ablauf (Ø 86 mm) <sup>2</sup>	Linke Endplatte/ Rechte Endplatte	Innenecke (Gehrungspaar 4-tlg.)	Außenecke (Gehrungspaar 4-tlg.) Eckradius 30 mm	Art. Nr. 85160
85160	85165	85161	85163	85167/85168	S85162	85166	Formatnummer
244 x 295 x 200/140	119 x 295 x 200/140	244 x 295 x 200/140	119 x 295 x 200/140	passend zum Rinnenquers.	(2x)414/119 x 295 x 200/140	(2x) 490 x 295 x 200/140	Nennmaß - cm
4,000	8,000	10,000/Stück	4,700/Stück	0,300/Stück	20,500/Paar	30,000/Paar	Herstellmaß mm
10,300/Stück	5,000/Stück	10,000/Stück	4,700/Stück	0,300/Stück	20,500/Paar	30,000/Paar	m - Stück
1 Stück	2 Stück	1 Stück	2 Stück		1 Paar	1 Paar	St./Paar - kg
0,250	0,250						Paket - St./Paar
10,300	10,000	10,000	9,400		20,500	30,000	Paket - m
							Paket - kg
							Palette - m
							Palette - kg
Alb	Alb	Alb	Alb	Alb	Alb	Alb	Produktnorm
<b>700-85160</b>	<b>700-85165</b>	<b>700-85161</b>	<b>700-85163</b>	<b>700-85167/68</b>	<b>700-S85162</b>	<b>700-85166</b>	neutral 10
Preisgr. A649 (St.)	Preisgr. A581 (St.)	Preisgr. A668 (St.)	Preisgr. A625 (St.)	Preisgr. A484 (St.)	Preisgr. A792 (Paar)	Preisgr. A792 (Paar)	(aktivweiß glzd.)
<b>701-85160</b>	<b>701-85165</b>	<b>701-85161</b>	<b>701-85163</b>	<b>701-85167/68</b>	<b>701-S85162</b>	<b>701-85166</b>	neutral 10
Preisgr. A649 (St.)	Preisgr. A581 (St.)	Preisgr. A668 (St.)	Preisgr. A625 (St.)	Preisgr. A484 (St.)	Preisgr. A792 (Paar)	Preisgr. A792 (Paar)	(aktivweiß matt)
<b>552001-85160</b>	<b>552001-85165</b>	<b>552001-85161</b>	<b>552001-85163</b>	<b>552001-85167/68</b>	<b>552001-S85162</b>	<b>552001-85166</b>	azur aktiv
Preisgr. A654 (St.)	Preisgr. A587 (St.)	Preisgr. A683 (St.)	Preisgr. A629 (St.)	Preisgr. A489 (St.)	Preisgr. A800 (Paar)	Preisgr. A800 (Paar)	
<b>552002-85160</b>	<b>552002-85165</b>	<b>552002-85161</b>	<b>552002-85163</b>	<b>552002-85167/68</b>	<b>552002-S85162</b>	<b>552002-85166</b>	azur hell
Preisgr. A654 (St.)	Preisgr. A587 (St.)	Preisgr. A683 (St.)	Preisgr. A629 (St.)	Preisgr. A489 (St.)	Preisgr. A800 (Paar)	Preisgr. A800 (Paar)	neutral 1
<b>5716-85160<sup>4</sup></b>	<b>5716-85165<sup>4</sup></b>	<b>5716-85161<sup>4</sup></b>	<b>5716-85163<sup>4</sup></b>	<b>5716-85167/68<sup>4</sup></b>	<b>5716-S85162<sup>4</sup></b>	<b>5716-85166<sup>4</sup></b>	(tiefschwarz)
Preisgr. A654 (St.)	Preisgr. A587 (St.)	Preisgr. A683 (St.)	Preisgr. A629 (St.)	Preisgr. A489 (St.)	Preisgr. A800 (Paar)	Preisgr. A800 (Paar)	

<sup>1</sup> Für den Steigleiterbereich auch mit unterseitig gerundeter Vorderkante erhältlich.

<sup>2</sup> Passender Flüsterablauf „Silent W 2000“ auf S. 444 ff.

<sup>3</sup> Format 85161 auch mit Ablauf Ø 100 mm erhältlich (=Format S51312)

<sup>4</sup> Produktionsbedingt können Farbunterschiede zwischen Formstücken und Flächenware auftreten.



### Kleine Rinne

(Abdeckkroste 191 mm breit, siehe S. 442)



Überlaufrinne	„halbe“ Überlaufrinne	Ablauf (Ø 86 mm) <sup>2</sup>	Ablauf (Ø 86 mm) <sup>2</sup>	Linke Endplatte/ Rechte Endplatte	Innenecke (Gehrungspaar 4-tlg.)	Außenecke (Gehrungspaar) Eckradius 30 mm	Art. Nr. 55180
55180	55185	55181	S50044	55187/55188	S55182	55186	Formatnummer
244 x 225 x 150/105	119 x 225 x 150/105	244 x 225 x 150/105	119 x 225 x 150/105	passend zum Rinnenquers.	(2x)344/119 x 225 x 150/105	(2x) 240x225x150/105	Nennmaß - cm
4,000	8,000	6,600/Stück	3,100/Stück	0,200/Stück	11,800/Paar	8,300/Paar	Herstellmaß mm
7,000/Stück	3,425/Stück	6,600/Stück	3,100/Stück	0,200/Stück	11,800/Paar	8,300/Paar	m - Stück
1 Stück	2 Stück	1 Stück	2 Stück		1 Paar	1 Paar	St./Paar - kg
0,250	0,250						Paket - St./Paar
7,000	6,860	6,600	6,200		11,800	8,300	Paket - m
							Paket - kg
							Palette - m
							Palette - kg
Alb	Alb	Alb	Alb	Alb	Alb	Alb	Produktnorm
<b>700-55180</b>	<b>700-55185</b>	<b>700-55181</b>	<b>700-S50044</b>	<b>700-55187/88</b>	<b>700-S55182</b>	<b>700-55186</b>	neutral 10
Preisgr. A615 (St.)	Preisgr. A547 (St.)	Preisgr. A645 (St.)	Preisgr. A601 (St.)	Preisgr. A487 (St.)	Preisgr. A723 (Paar)	Preisgr. A723 (Paar)	(aktivweiß glzd.)
<b>701-55180</b>	<b>701-55185</b>	<b>701-55181</b>	<b>701-S50044</b>	<b>701-55187/88</b>	<b>701-S55182</b>	<b>701-55186</b>	neutral 10
Preisgr. A615 (St.)	Preisgr. A547 (St.)	Preisgr. A645 (St.)	Preisgr. A601 (St.)	Preisgr. A487 (St.)	Preisgr. A723 (Paar)	Preisgr. A723 (Paar)	(aktivweiß matt)
<b>552001-55180</b>	<b>552001-55185</b>	<b>552001-55181</b>	<b>552001-S50044</b>	<b>552001-55187/88</b>	<b>552001-S55182</b>	<b>552001-55186</b>	azur aktiv
Preisgr. A618 (St.)	Preisgr. A556 (St.)	Preisgr. A654 (St.)	Preisgr. A608 (St.)	Preisgr. A489 (St.)	Preisgr. A731 (Paar)	Preisgr. A731 (Paar)	
<b>552002-55180</b>	<b>552002-55185</b>	<b>552002-55181</b>	<b>552002-S50044</b>	<b>552002-55187/88</b>	<b>552002-S55182</b>	<b>552002-55186</b>	azur hell
Preisgr. A618 (St.)	Preisgr. A556 (St.)	Preisgr. A654 (St.)	Preisgr. A608 (St.)	Preisgr. A489 (St.)	Preisgr. A731 (Paar)	Preisgr. A731 (Paar)	neutral 1
<b>5716-55180<sup>4</sup></b>	<b>5716-55185<sup>4</sup></b>	<b>5716-55181<sup>4</sup></b>	<b>5716-S50044<sup>4</sup></b>	<b>5716-55187/88<sup>4</sup></b>	<b>5716-S55182<sup>4</sup></b>	<b>5716-55186<sup>4</sup></b>	(tiefschwarz)
Preisgr. A618 (St.)	Preisgr. A556 (St.)	Preisgr. A654 (St.)	Preisgr. A608 (St.)	Preisgr. A489 (St.)	Preisgr. A731 (Paar)	Preisgr. A731 (Paar)	



Die dargestellten Produkte können auch in anderen Farben der Serie Chroma gefertigt werden. Gerne prüfen wir die Möglichkeit einer solchen Sonderproduktion im Einzelfall.

<sup>2</sup> Passender Flüsterablauf „Silent W 2000“ siehe S. 444 ff.

<sup>4</sup> Produktionsbedingt können Farbunterschiede zwischen Formstücken und Flächenware auftreten.

Für die auf dieser Seite gezeigten Produkte sind auf Wunsch konische Zuschnitte möglich.  
Für die auf dieser Seite gezeigten Produkte wird kein Palettenrabatt gewährt.



# Wiesbaden Silent

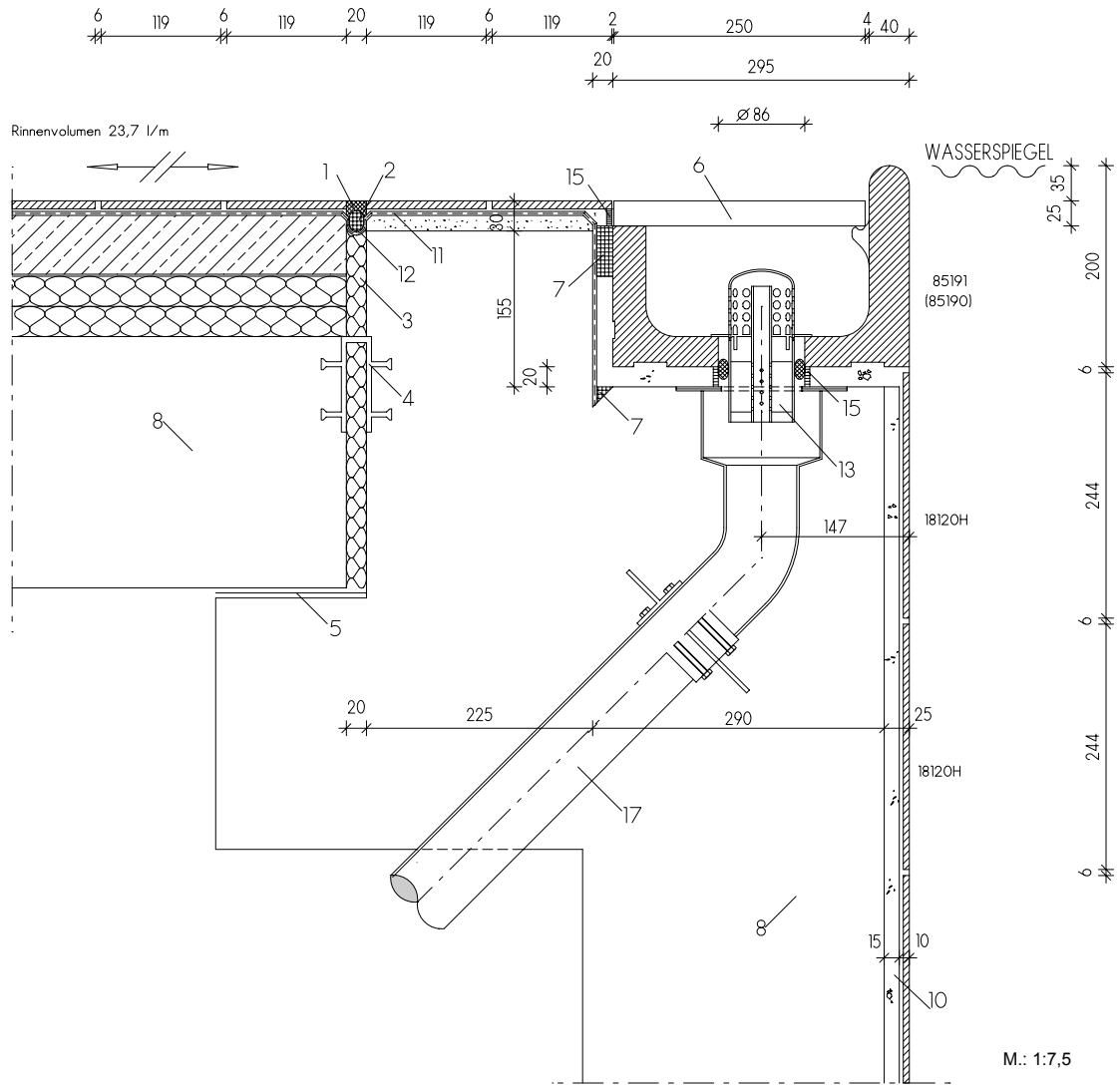

Die Spezial-Version „Flüsterrinne“ Wiesbaden Silent ist eine Entwicklung zur deutlichen Reduzierung des Geräuschpegels – von ca. 10 dBA bei einer Wassermenge von 6 m<sup>3</sup>/h auf 1 m Rinne im Vergleich zu einer konventionellen Wiesbadener Rinne. Diese Lösung fußt auf einem komplexen Zusammenspiel aus Rinnenformgebung, Abdeckrost-Platzierung und speziell gestalteter Abdeckrost-Auflage-Leiste.

- Die einzelnen Fliesen und Formteile (= Formatnummern) dieses Systems finden Sie unter:
- 18120H = Chroma Fliese (Seite 334 ff)
  - 85190 = Überlaufrinne (Seite 375)
  - 85191 = Überlaufrinne mit Ablauf (Seite 375 )
  - Abdeckrost (Seite 442)
  - Flüsterablauf Silent W 2000 (Seite 444)





### Große „Flüsterrinne“

(nur Queroste 250 mm breit, siehe S. 442 verwendbar)



Überlaufrinne <sup>1</sup>	„halbe“ Überlaufrinne	Ablauf (Ø 86 mm) <sup>2/3</sup>	Ablauf (Ø 86 mm) <sup>2</sup>	Linke Endplatte/ Rechte Endplatte	Innenecke (Gehrungspaar 4-tlg.)	Außenecke (Gehrungspaar 4-tlg.) Eckradius 30 mm	Art. Nr. 85190
85190	85195	85191	85193	85197/85198	S85192	85196	Formatnummer
244 x 295 x 200/140 4,000	119 x 295 x 200/140 8,000	244 x 295 x 200/140	119 x 295 x 200/140	passend zum Rinnenquers.	(2x) 414/119 x 295 x 200/140	(2x) 490 x 295 x 200/140	Nennmaß - cm
10,400/Stück	5,100/Stück	10,100/Stück	4,800/Stück	0,300/Stück	20,800/Paar	30,400/Paar	Herstellmaß mm
1 Stück	2 Stück	1 Stück	2 Stück		1 Paar	1 Paar	m - Stück
0,250	0,250						St./Paar - kg
10,400	10,200	10,100	9,600		20,800	30,400	Paket - St./Paar
							Paket - m
							Paket - kg
							Palette - m
							Palette - kg
							Produktnorm
Alb	Alb	Alb	Alb	Alb	Alb	Alb	neutral 10
<b>700-85190</b>	<b>700-85195</b>	<b>700-85191</b>	<b>700-85193</b>	<b>700-85197/98</b>	<b>700-S85192</b>	<b>700-85196</b>	(aktivweiß glzd.)
Preisgr. A715 (St.)	Preisgr. A638 (St.)	Preisgr. A734 (St.)	Preisgr. A689 (St.)	Preisgr. A539 (St.)	Preisgr. A814 (Paar)	Preisgr. A814 (Paar)	neutral 10
<b>701-85190</b>	<b>701-85195</b>	<b>701-85191</b>	<b>701-85193</b>	<b>701-85197/98</b>	<b>701-S85192</b>	<b>701-85196</b>	(aktivweiß matt)
Preisgr. A715 (St.)	Preisgr. A638 (St.)	Preisgr. A734 (St.)	Preisgr. A689 (St.)	Preisgr. A539 (St.)	Preisgr. A814 (Paar)	Preisgr. A814 (Paar)	
<b>552001-85190</b>	<b>552001-85195</b>	<b>552001-85191</b>	<b>552001-85193</b>	<b>552001-85197/98</b>	<b>552001-S85192</b>	<b>552001-85196</b>	azur aktiv
Preisgr. A716 (St.)	Preisgr. A645 (St.)	Preisgr. A741 (St.)	Preisgr. A698 (St.)	Preisgr. A545 (St.)	Preisgr. A816 (Paar)	Preisgr. A816 (Paar)	
<b>552002-85190</b>	<b>552002-85195</b>	<b>552002-85191</b>	<b>552002-85193</b>	<b>552002-85197/98</b>	<b>552002-S85192</b>	<b>552002-85196</b>	azur hell
Preisgr. A716 (St.)	Preisgr. A645 (St.)	Preisgr. A741 (St.)	Preisgr. A698 (St.)	Preisgr. A545 (St.)	Preisgr. A816 (Paar)	Preisgr. A816 (Paar)	
<b>5716-85190<sup>4</sup></b>	<b>5716-85195<sup>4</sup></b>	<b>5716-85191<sup>4</sup></b>	<b>5716-85193<sup>4</sup></b>	<b>5716-85197/98<sup>4</sup></b>	<b>5716-S85192<sup>4</sup></b>	<b>5716-85196<sup>4</sup></b>	neutral 1
Preisgr. A716 (St.)	Preisgr. A645 (St.)	Preisgr. A741 (St.)	Preisgr. A698 (St.)	Preisgr. A545 (St.)	Preisgr. A816 (Paar)	Preisgr. A816 (Paar)	(tiefschwarz)

<sup>1</sup> Für den Steigleiterbereich auch mit unterseitig gerundeter Vorderkante erhältlich.

<sup>2</sup> Passender Flüsterablauf „Silent W 2000“ siehe S. 444 ff.

<sup>3</sup> Format 85191 auch mit Ablauf Ø 100 mm erhältlich. (= Format S51325)

<sup>4</sup> Produktionsbedingt können Farbunterschiede zwischen Formstücken und Flächenware auftreten.

 Die dargestellten Produkte können auch in anderen Farben der Serie Chroma gefertigt werden. Gerne prüfen wir die Möglichkeit einer solchen Sonderproduktion im Einzelfall.



### Kleine „Flüsterrinne“

(nur Queroste 191 mm breit, siehe S. 442 verwendbar)



Überlaufrinne	„halbe“ Überlaufrinne	Ablauf (Ø 86 mm) <sup>2</sup>	Ablauf (Ø 86 mm) <sup>2</sup>	Linke Endplatte/ Rechte Endplatte	Innenecke (Gehrungspaar 4-tlg.)	Außenecke (Gehrungspaar) Eckradius 30 mm	Art. Nr. 85180
85180	85185	85181	85183	85187/85188	S85182	85186	Formatnummer
244 x 225 x 150/105 4,000	119 x 225 x 150/105 8,000	244 x 225 x 150/105	119 x 225 x 150/105	passend zum Rinnenquers.	(2x) 344/119 x 225 x 150/105	(2x) 240 x 225 x 150/105	Nennmaß - cm
7,000/Stück	3,430/Stück	6,600/Stück	3,100/Stück	0,200/Stück	11,800/Paar	8,300/Paar	m - Stück
1 Stück	2 Stück	1 Stück	2 Stück		1 Paar	1 Paar	St./Paar - kg
0,250	0,250						Paket - St./Paar
7,000	6,860	6,600	6,200		11,800	8,300	Paket - m
							Paket - kg
							Palette - m
							Palette - kg
							Produktnorm
Alb	Alb	Alb	Alb	Alb	Alb	Alb	neutral 10
<b>700-85180</b>	<b>700-85185</b>	<b>700-85181</b>	<b>700-85183</b>	<b>700-85187/88</b>	<b>700-S85182</b>	<b>700-85186</b>	(aktivweiß glzd.)
Preisgr. A649 (St.)	Preisgr. A581 (St.)	Preisgr. A683 (St.)	Preisgr. A638 (St.)	Preisgr. A511 (St.)	Preisgr. A757 (Paar)	Preisgr. A757 (Paar)	neutral 10
<b>701-85180</b>	<b>701-85185</b>	<b>701-85181</b>	<b>701-85183</b>	<b>701-85187/88</b>	<b>701-S85182</b>	<b>701-85186</b>	(aktivweiß matt)
Preisgr. A649 (St.)	Preisgr. A581 (St.)	Preisgr. A683 (St.)	Preisgr. A638 (St.)	Preisgr. A511 (St.)	Preisgr. A757 (Paar)	Preisgr. A757 (Paar)	
<b>552001-85180</b>	<b>552001-85185</b>	<b>552001-85181</b>	<b>552001-85183</b>	<b>552001-85187/88</b>	<b>552001-S85182</b>	<b>552001-85186</b>	azur aktiv
Preisgr. A654 (St.)	Preisgr. A587 (St.)	Preisgr. A698 (St.)	Preisgr. A645 (St.)	Preisgr. A514 (St.)	Preisgr. A766 (Paar)	Preisgr. A766 (Paar)	
<b>552002-85180</b>	<b>552002-85185</b>	<b>552002-85181</b>	<b>552002-85183</b>	<b>552002-85187/88</b>	<b>552002-S85182</b>	<b>552002-85186</b>	azur hell
Preisgr. A654 (St.)	Preisgr. A587 (St.)	Preisgr. A698 (St.)	Preisgr. A645 (St.)	Preisgr. A514 (St.)	Preisgr. A766 (Paar)	Preisgr. A766 (Paar)	
<b>5716-85180<sup>4</sup></b>	<b>5716-85185<sup>4</sup></b>	<b>5716-85181<sup>4</sup></b>	<b>5716-85183<sup>4</sup></b>	<b>5716-85187/88<sup>4</sup></b>	<b>5716-S85182<sup>4</sup></b>	<b>5716-85186<sup>4</sup></b>	neutral 1
Preisgr. A654 (St.)	Preisgr. A587 (St.)	Preisgr. A698 (St.)	Preisgr. A645 (St.)	Preisgr. A514 (St.)	Preisgr. A766 (Paar)	Preisgr. A766 (Paar)	(tiefschwarz)

<sup>2</sup> Passender Flüsterablauf „Silent W 2000“ siehe S. 444 ff.

<sup>4</sup> Produktionsbedingt können Farbunterschiede zwischen Formstücken und Flächenware auftreten.

Für die auf dieser Seite gezeigten Produkte sind auf Wunsch konische Zuschnitte möglich.  
Für die auf dieser Seite gezeigten Produkte wird kein Palettenrabatt gewährt.



3D-Rendering

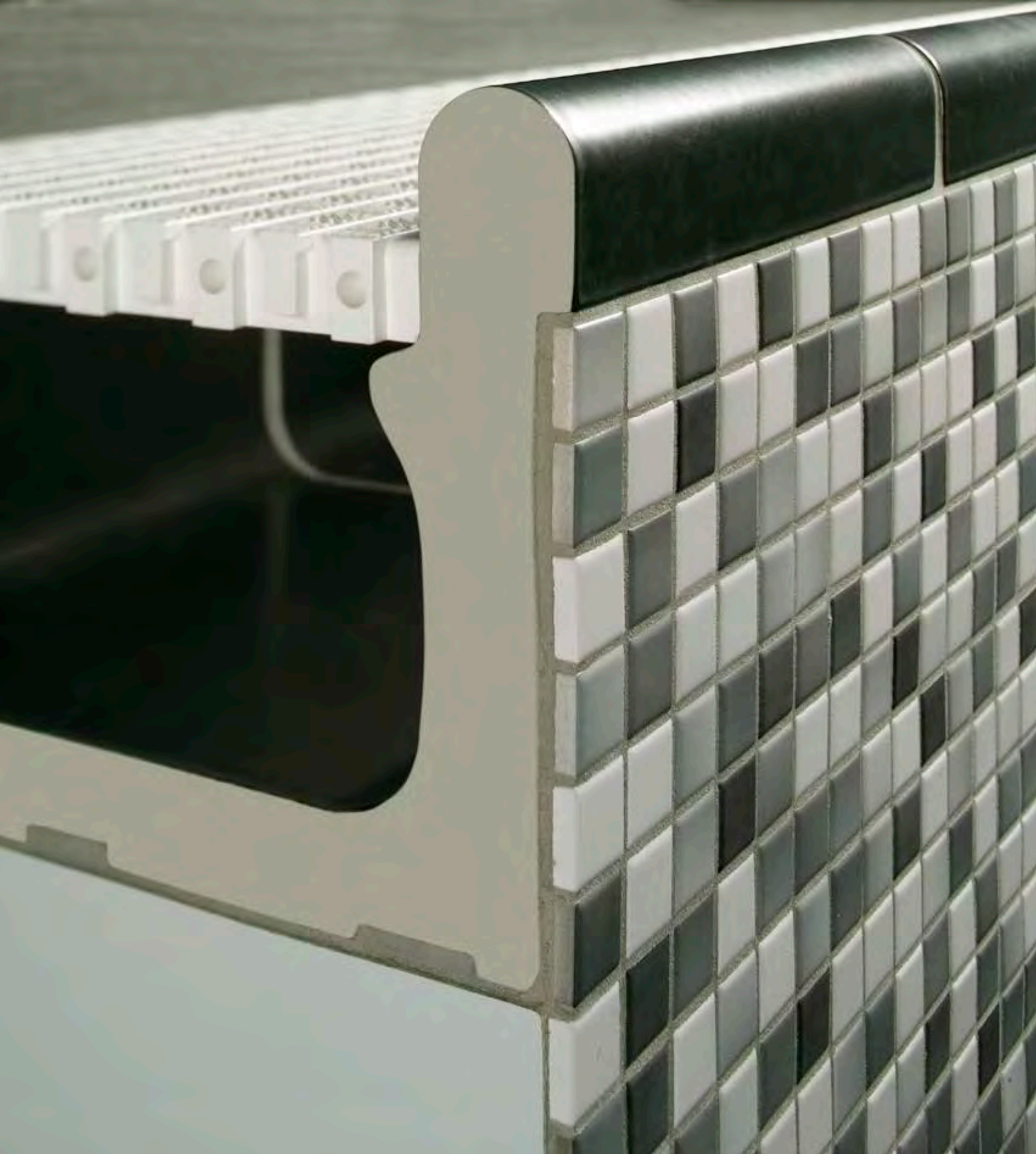

**Große Rinne** (auf Anfrage auch als geräuscharme Flüsterrinne Wiesbaden Silent = Format 95190 erhältlich)  
(Abdeckroste 250 mm breit, siehe S. 442)



Überlaufrinne	„halbe“ Überlaufrinne	Ablauf (Ø 86 mm) <sup>1</sup>	Ablauf (Ø 86 mm) <sup>1</sup>	linke Endplatte/ rechte Endplatte	Innenecke (Gehrungspaar 4-tlg.)	Außenecke (Gehrungspaar 4-tlg.) Eckradius 30 mm	Art. Nr. 95160
95160	95165	95161	95163	85167/85168	S95162	95166	Formatnummer
244 x 295 x 200/140	119 x 295 x 200/140	244 x 295 x 200/140	119 x 295 x 200/140	passend zum Rinnenquers.	(2x) 414/119 x 295 x 200/140	(2x) 490 x 295 x 200/140	Nennmaß - cm
4,000	8,000						Herstellmaß mm
9,800/Stück	4,900/Stück	9,500/Stück	4,750/Stück	0,300/Stück	20,200/Paar	29,200/Paar	m - Stück
1 Stück	2 Stück	1 Stück	2 Stück		1 Paar	1 Paar	St./Paar - kg
0,250	0,250						Paket - St./Paar
9,800	9,800	9,500	9,500		20,200	29,200	Paket - m
							Paket - kg
							Palette - m
							Palette - kg
Alb	Alb	Alb	Alb	Alb	Alb	Alb	Produktnorm
<b>700-95160</b>	<b>700-95165</b>	<b>700-95161</b>	<b>700-95163</b>	<b>700-85167/68</b>	<b>700-S95162</b>	<b>700-95166</b>	neutral 10
Preisgr. A663 (St.)	Preisgr. A593 (St.)	Preisgr. A683 (St.)	Preisgr. A638 (St.)	Preisgr. A484 (St.)	Preisgr. A799 (Paar)	Preisgr. A799 (Paar)	(aktivweiß glzd.)
<b>701-95160</b>	<b>701-95165</b>	<b>701-95161</b>	<b>701-95163</b>	<b>701-85167/68</b>	<b>701-S95162</b>	<b>701-95166</b>	neutral 10
Preisgr. A663 (St.)	Preisgr. A593 (St.)	Preisgr. A683 (St.)	Preisgr. A638 (St.)	Preisgr. A484 (St.)	Preisgr. A799 (Paar)	Preisgr. A799 (Paar)	(aktivweiß matt)
<b>552001-95160</b>	<b>552001-95165</b>	<b>552001-95161</b>	<b>552001-95163</b>	<b>552001-85167/68</b>	<b>552001-S95162</b>	<b>552001-95166</b>	azur aktiv
Preisgr. A668 (St.)	Preisgr. A600 (St.)	Preisgr. A698 (St.)	Preisgr. A645 (St.)	Preisgr. A489 (St.)	Preisgr. A804 (Paar)	Preisgr. A804 (Paar)	
<b>552002-95160</b>	<b>552002-95165</b>	<b>552002-95161</b>	<b>552002-95163</b>	<b>552002-85167/68</b>	<b>552002-S95162</b>	<b>552002-95166</b>	azur hell
Preisgr. A668 (St.)	Preisgr. A600 (St.)	Preisgr. A698 (St.)	Preisgr. A645 (St.)	Preisgr. A489 (St.)	Preisgr. A804 (Paar)	Preisgr. A804 (Paar)	
<b>5716-95160<sup>3</sup></b>	<b>5716-95165<sup>3</sup></b>	<b>5716-95161<sup>3</sup></b>	<b>5716-95163<sup>3</sup></b>	<b>5716-85167/68<sup>3</sup></b>	<b>5716-S95162<sup>3</sup></b>	<b>5716-95166<sup>3</sup></b>	neutral 1
Preisgr. A668 (St.)	Preisgr. A600 (St.)	Preisgr. A698 (St.)	Preisgr. A645 (St.)	Preisgr. A489 (St.)	Preisgr. A804 (Paar)	Preisgr. A804 (Paar)	(tiefschwarz)

<sup>1</sup> Passender Flüsterablauf „Silent W 2000“ auf S. 444

<sup>2</sup> Passendes Mosaik siehe Serie Plural

<sup>3</sup> Produktionsbedingt können Farbunterschiede zwischen Formstücken und Flächenware auftreten.

Die dargestellten Produkte können auch in anderen Farben der Serie Chroma gefertigt werden. Gerne prüfen wir die Möglichkeit einer solchen Sonderproduktion im Einzelfall.

**Kleine Rinne** (auf Anfrage auch als geräuscharme Flüsterrinne Wiesbaden Silent = Format 96180 erhältlich)  
(Abdeckroste 191 mm breit, siehe S. 442)



Überlaufrinne	„halbe“ Überlaufrinne	Ablauf (Ø 86 mm) <sup>1</sup>	Ablauf (Ø 86 mm) <sup>1</sup>	linke Endplatte/ rechte Endplatte	Innenecke (Gehrungspaar 4-tlg.)	Außenecke (Gehrungspaar) Eckradius 30 mm	Art. Nr. 95180
95180	95185	95181	95183	55187/55188	S95182	95186	Formatnummer
244 x 225 x 150/105	119 x 225 x 150/105	244 x 225 x 150/105	119 x 225 x 150/105	passend zum Rinnenquers.	(2x) 344/119 x 225 x 150/105	(2x) 240 x 225 x 150/105	Nennmaß - cm
4,000	8,000						Herstellmaß mm
7,000/Stück	3,430/Stück	6,600/Stück	3,100/Stück	0,200/Stück	11,800/Paar	8,300/Paar	m - Stück
1 Stück	2 Stück	1 Stück	2 Stück		1 Paar	1 Paar	St./Paar - kg
0,250	0,250						Paket - St./Paar
7,000	6,860	6,600	6,200		11,800	8,300	Paket - m
							Paket - kg
							Palette - m
							Palette - kg
Alb	Alb	Alb	Alb	Alb	Alb	Alb	Produktnorm
<b>700-95180</b>	<b>700-95185</b>	<b>700-95181</b>	<b>700-95183</b>	<b>700-55187/88</b>	<b>700-S95182</b>	<b>700-95186</b>	neutral 10
Preisgr. A625 (St.)	Preisgr. A560 (St.)	Preisgr. A663 (St.)	Preisgr. A615 (St.)	Preisgr. A487 (St.)	Preisgr. A734 (Paar)	Preisgr. A734 (Paar)	(aktivweiß glzd.)
<b>701-95180</b>	<b>701-95185</b>	<b>701-95181</b>	<b>701-95183</b>	<b>701-55187/88</b>	<b>701-S95182</b>	<b>701-95186</b>	neutral 10
Preisgr. A625 (St.)	Preisgr. A560 (St.)	Preisgr. A663 (St.)	Preisgr. A615 (St.)	Preisgr. A487 (St.)	Preisgr. A734 (Paar)	Preisgr. A734 (Paar)	(aktivweiß matt)
<b>552001-95180</b>	<b>552001-95185</b>	<b>552001-95181</b>	<b>552001-95183</b>	<b>552001-55187/88</b>	<b>552001-S95182</b>	<b>552001-95186</b>	azur aktiv
Preisgr. A629 (St.)	Preisgr. A573 (St.)	Preisgr. A668 (St.)	Preisgr. A618 (St.)	Preisgr. A489 (St.)	Preisgr. A742 (Paar)	Preisgr. A742 (Paar)	
<b>552002-95180</b>	<b>552002-95185</b>	<b>552002-95181</b>	<b>552002-95183</b>	<b>552002-55187/88</b>	<b>552002-S95182</b>	<b>552002-95186</b>	azur hell
Preisgr. A629 (St.)	Preisgr. A573 (St.)	Preisgr. A668 (St.)	Preisgr. A618 (St.)	Preisgr. A489 (St.)	Preisgr. A742 (Paar)	Preisgr. A742 (Paar)	
<b>5716-95180<sup>3</sup></b>	<b>5716-95185<sup>3</sup></b>	<b>5716-95181<sup>3</sup></b>	<b>5716-95183<sup>3</sup></b>	<b>5716-55187/88<sup>3</sup></b>	<b>5716-S95182<sup>3</sup></b>	<b>5716-95186<sup>3</sup></b>	neutral 1
Preisgr. A629 (St.)	Preisgr. A573 (St.)	Preisgr. A668 (St.)	Preisgr. A618 (St.)	Preisgr. A489 (St.)	Preisgr. A742 (Paar)	Preisgr. A742 (Paar)	(tiefschwarz)

<sup>1</sup> Passender Flüsterablauf „Silent W 2000“ auf S. 444

<sup>2</sup> Passendes Mosaik siehe Serie Fresh

<sup>3</sup> Produktionsbedingt können Farbunterschiede zwischen Formstücken und Flächenware auftreten.

Für die auf dieser Seite gezeigten Produkte sind auf Wunsch konische Zuschnitte möglich.  
Für die auf dieser Seite gezeigten Produkte wird kein Palettenrabatt gewährt.

Die dargestellten Produkte können auch in anderen Farben der Serie Chroma gefertigt werden. Gerne prüfen wir die Möglichkeit einer solchen Sonderproduktion im Einzelfall.

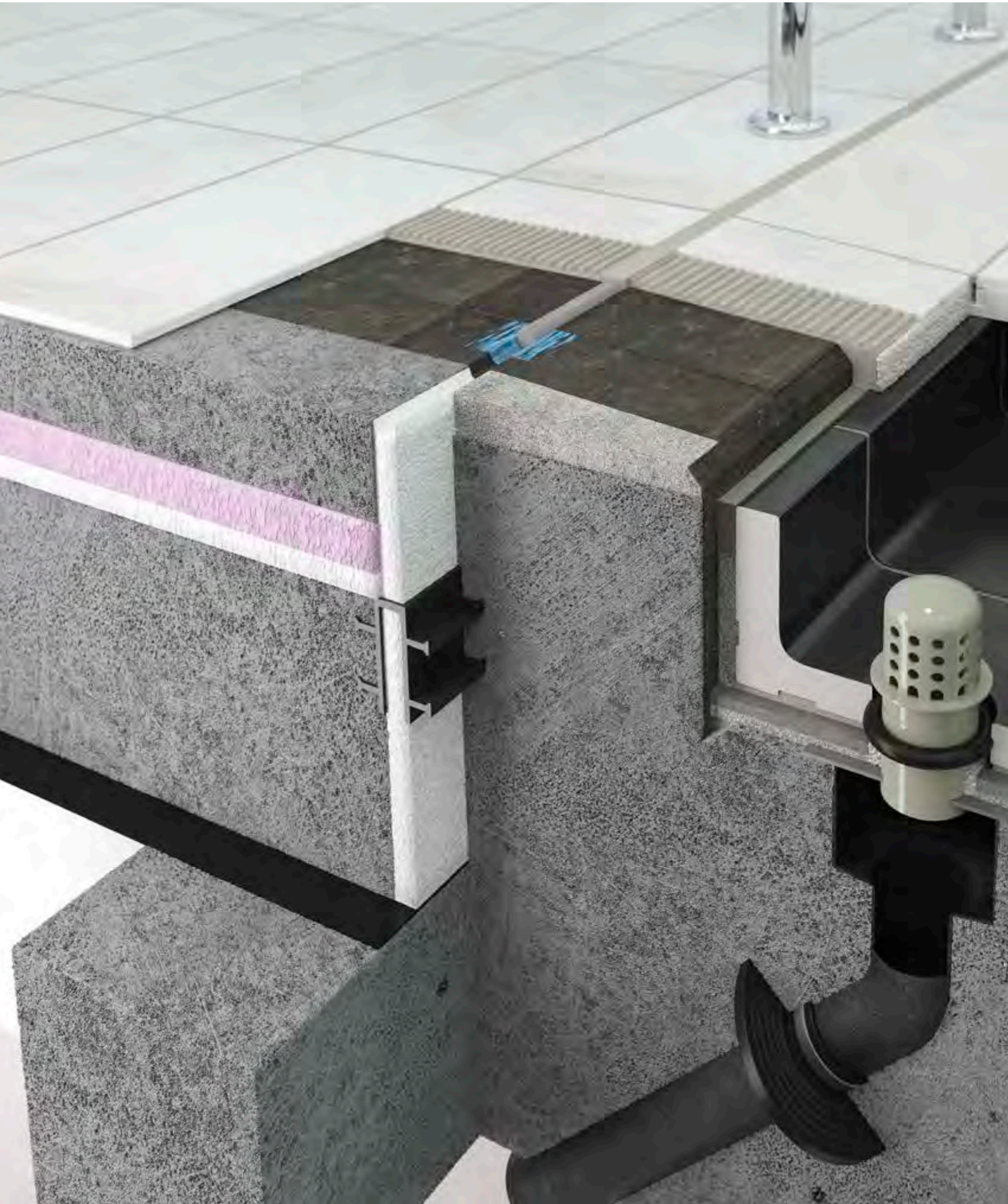

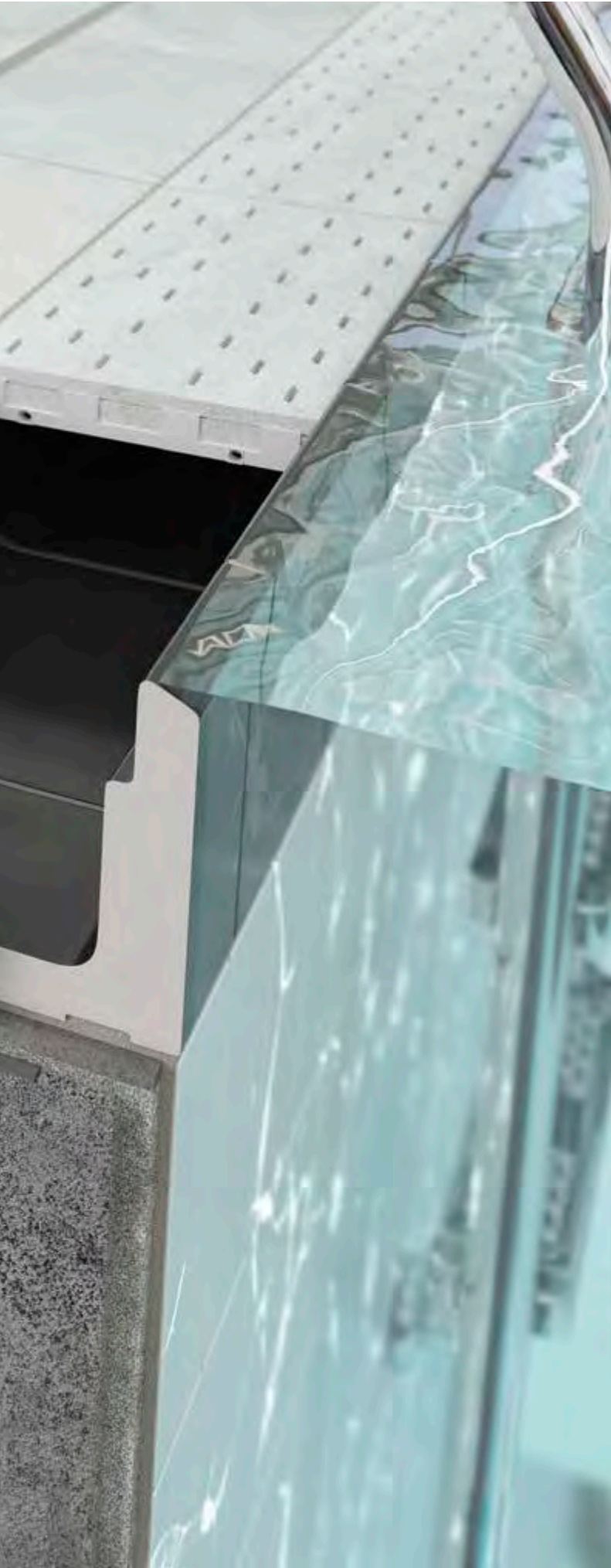

### Mit klarer Kante

Das Beckenkopfsystem Wiesbaden Stil ist eine elegante Variation des Klassikers: der große Rinnenstein mit Handfasse wird mit einer keramischen Rinnenabdeckung bedeckt. Auch Wiesbaden Stil ist auf Anfrage mit Mosaikausklinkung erhältlich. Die keramische Rinnenabdeckung ermöglicht eine einheitliche Gestaltung des Beckenrandes bei Privat und kleineren Hotelbädern. Die Abdeckung lässt sich dank Steckverbindungen einfach verlegen. Die keramische Rinnenabdeckung ist trittsicher, hoch belastbar sowie auf Wunsch und nach Prüfung in unterschiedlichen Formaten und zum Teil auch für Freiformen lieferbar. Wasserdurchsatz: freier Querschnitt 245 cm<sup>2</sup>/m beim Standard-Lochmuster.

# Wiesbaden Stil

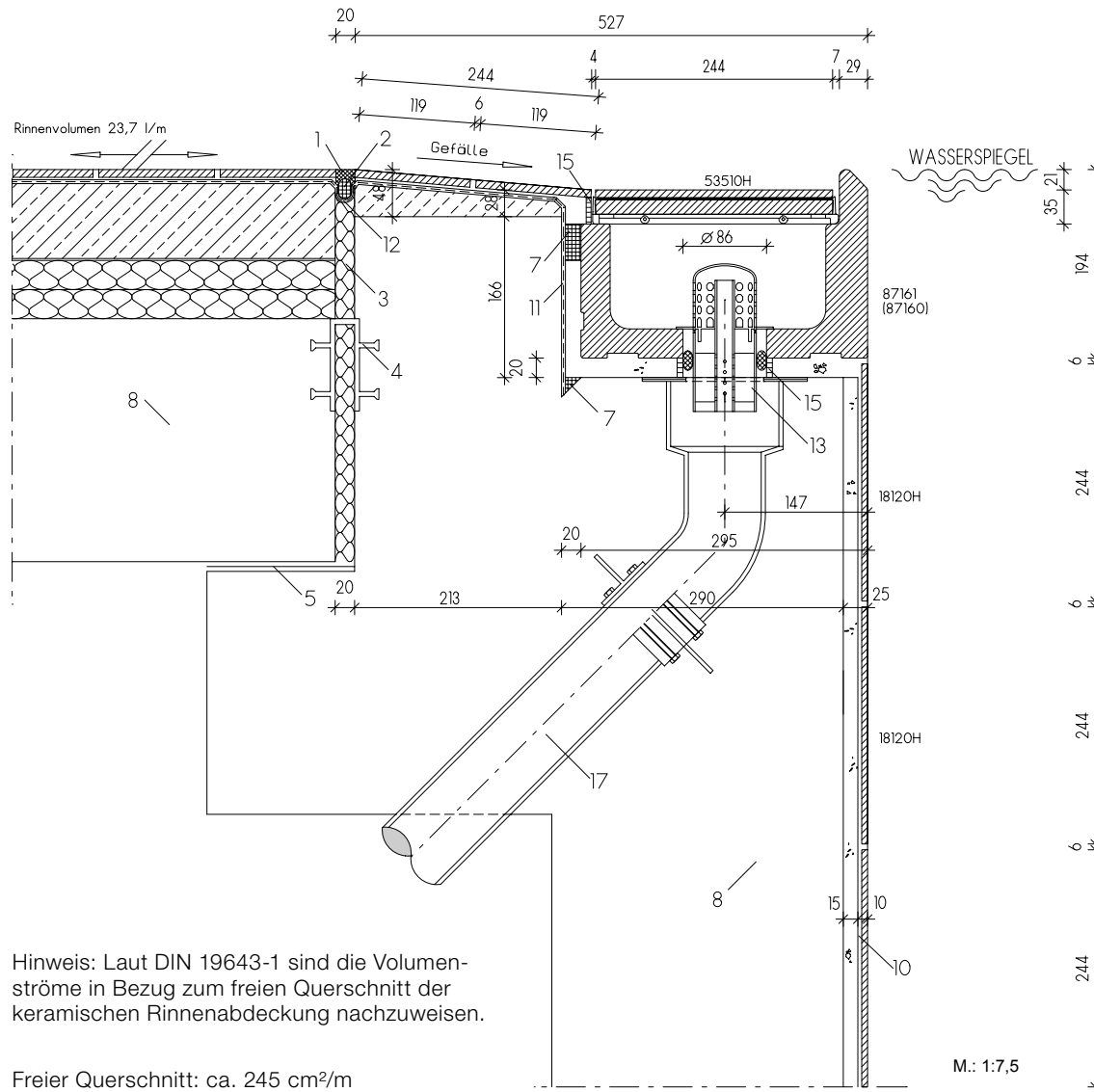

Hinweis: Laut DIN 19643-1 sind die Volumenströme in Bezug zum freien Querschnitt der keramischen Rinnenabdeckung nachzuweisen.

Freier Querschnitt: ca. 245 cm<sup>2</sup>/m

Die einzelnen Fliesen und Formteile (= Formatnummern) dieses Systems finden Sie unter:

- 18120H = Chroma Fliese (Seite 334 ff)
- 87160 = Überlaufrinne (Seite 381)
- 87161 = Überlaufrinne mit Ablauf (Seite 381)
- 53510H = Keramische Rinnenabdeckung (Seite 413)
- Flüsterablauf Silent W 2000 (Seite 444)

**Große Rinne** (auf Anfrage auch mit Mosaikauskantung = Format 97160 erhältlich<sup>3</sup>)  
(keramische Rinnenabdeckung 250 mm breit)

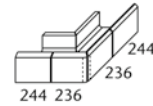
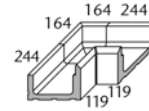
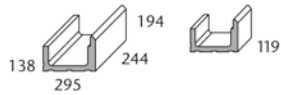

Überlaufrinne <sup>1</sup>	„halbe“ Überlaufrinne	Ablauf (Ø 86 mm) <sup>2</sup>	Ablauf (Ø 86 mm) <sup>2</sup>	linke Endplatte/ rechte Endplatte	Innenecke (Gehrungspaar 4-tlg.)	Außenecke (Gehrungspaar 4-tlg.) Eckradius 30 mm	Art. Nr. 87160
87160	87165	87161	87163	87167/87168	S87162	87166	Formatnummer
244 x 295 x 138/194	119 x 295 x 138/194	244 x 295 x 138/194	119 x 295 x 138/194	passend zum Rinnenquers.	(2x) 414/119 x 295 x 138/194	(2x) 486 x 295 x 138/194	Nennmaß - cm
4,000	8,000						Herstellmaß mm
10,200/Stück	5,100/Stück	10,000/Stück	4,700/Stück	0,300/Stück	20,500/Paar	30,000/Paar	m - Stück
1 Stück	2 Stück	1 Stück	2 Stück		1 Paar	1 Paar	St./Paar - kg
0,250	0,250						Paket - St./Paar
10,200	10,200	10,000	9,400		20,500	30,000	Paket - m
							Paket - kg
							Palette - m
							Palette - kg
Alb	Alb	Alb	Alb	Alb	Alb	Alb	Produktnorm
<b>700-87160</b>	<b>700-87165</b>	<b>700-87161</b>	<b>700-87163</b>	<b>700-87167/68</b>	<b>700-S87162</b>	<b>700-87166</b>	neutral 10
Preisgr. A649 (St.)	Preisgr. A581 (St.)	Preisgr. A668 (St.)	Preisgr. A625 (St.)	Preisgr. A484 (St.)	Preisgr. A792 (Paar)	Preisgr. A792 (Paar)	(aktivweiß glzd.)
<b>701-87160</b>	<b>701-87165</b>	<b>701-87161</b>	<b>701-87163</b>	<b>701-87167/68</b>	<b>701-S87162</b>	<b>701-87166</b>	neutral 10
Preisgr. A649 (St.)	Preisgr. A581 (St.)	Preisgr. A668 (St.)	Preisgr. A625 (St.)	Preisgr. A484 (St.)	Preisgr. A792 (Paar)	Preisgr. A792 (Paar)	(aktivweiß matt)
<b>552001-87160</b>	<b>552001-87165</b>	<b>552001-87161</b>	<b>552001-87163</b>	<b>552001-87167/68</b>	<b>552001-S87162</b>	<b>552001-87166</b>	azur aktiv
Preisgr. A654 (St.)	Preisgr. A587 (St.)	Preisgr. A683 (St.)	Preisgr. A629 (St.)	Preisgr. A489 (St.)	Preisgr. A800 (Paar)	Preisgr. A800 (Paar)	
<b>552002-87160</b>	<b>552002-87165</b>	<b>552002-87161</b>	<b>552002-87163</b>	<b>552002-87167/68</b>	<b>552002-S87162</b>	<b>552002-87166</b>	azur hell
Preisgr. A654 (St.)	Preisgr. A587 (St.)	Preisgr. A683 (St.)	Preisgr. A629 (St.)	Preisgr. A489 (St.)	Preisgr. A800 (Paar)	Preisgr. A800 (Paar)	
<b>5716-87160<sup>4</sup></b>	<b>5716-87165<sup>4</sup></b>	<b>5716-87161<sup>4</sup></b>	<b>5716-87163<sup>4</sup></b>	<b>5716-87167/68<sup>4</sup></b>	<b>5716-S87162<sup>4</sup></b>	<b>5716-87166<sup>4</sup></b>	neutral 1
Preisgr. A654 (St.)	Preisgr. A587 (St.)	Preisgr. A683 (St.)	Preisgr. A629 (St.)	Preisgr. A489 (St.)	Preisgr. A800 (Paar)	Preisgr. A800 (Paar)	(tiefschwarz)

<sup>1</sup> Für den Steigleiterbereich auch mit unterseitig gerundeter Vorderkante erhältlich.

<sup>2</sup> Passender Flüsterablauf „Silent W 2000“ auf S. 444

<sup>3</sup> Passendes Mosaik siehe Serie Plural auf S. 234 ff

<sup>4</sup> Produktionsbedingt können Farbunterschiede zwischen Formstücken und Flächenware auftreten.

Für die auf dieser Seite gezeigten Produkte sind auf Wunsch konische Zuschnitte möglich.  
Für die auf dieser Seite gezeigten Produkte wird kein Palettenrabatt gewährt.

 Die dargestellten Produkte können auch in anderen Farben der Serie Chroma gefertigt werden. Gerne prüfen wir die Möglichkeit einer solchen Sonderproduktion im Einzelfall.



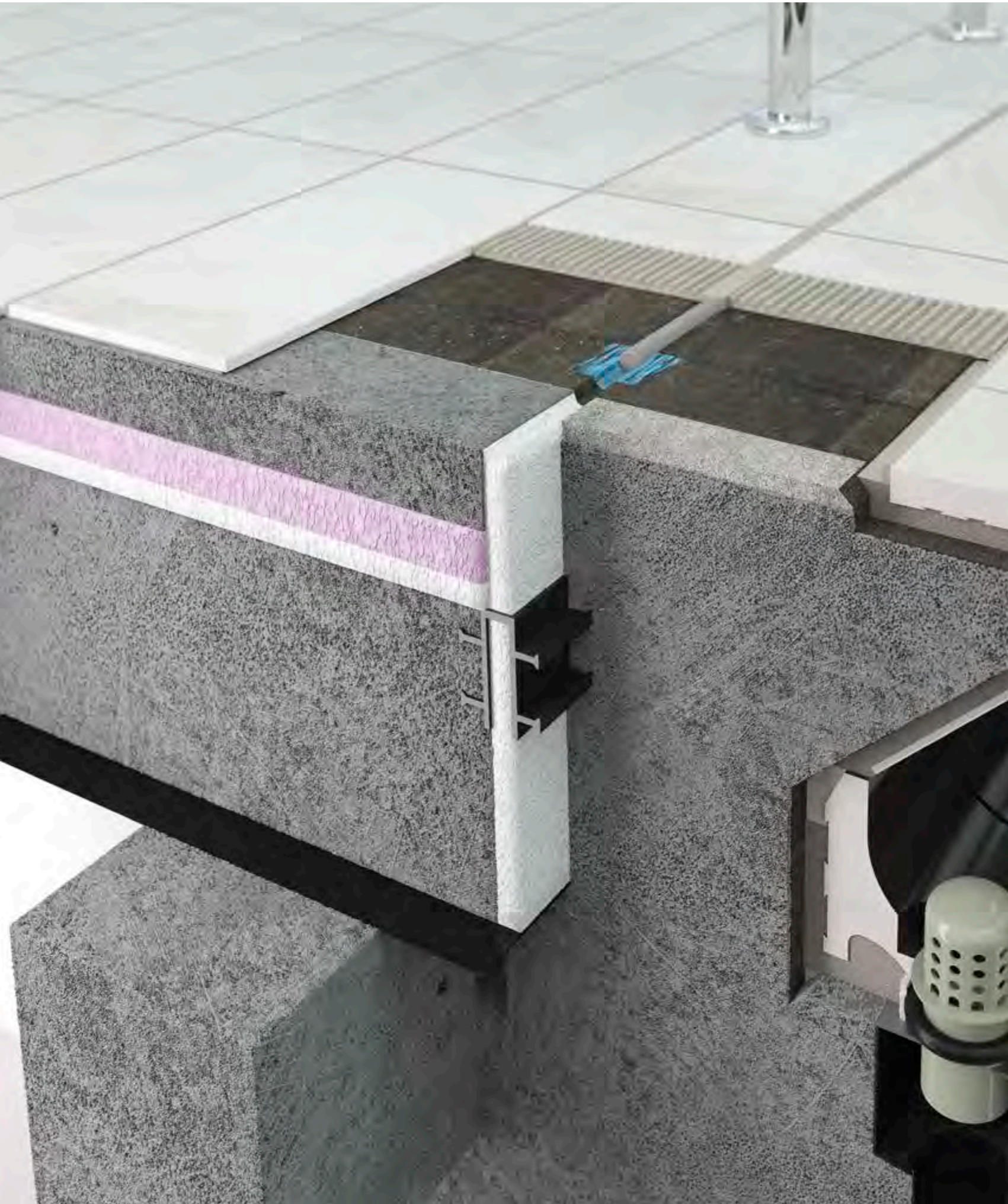



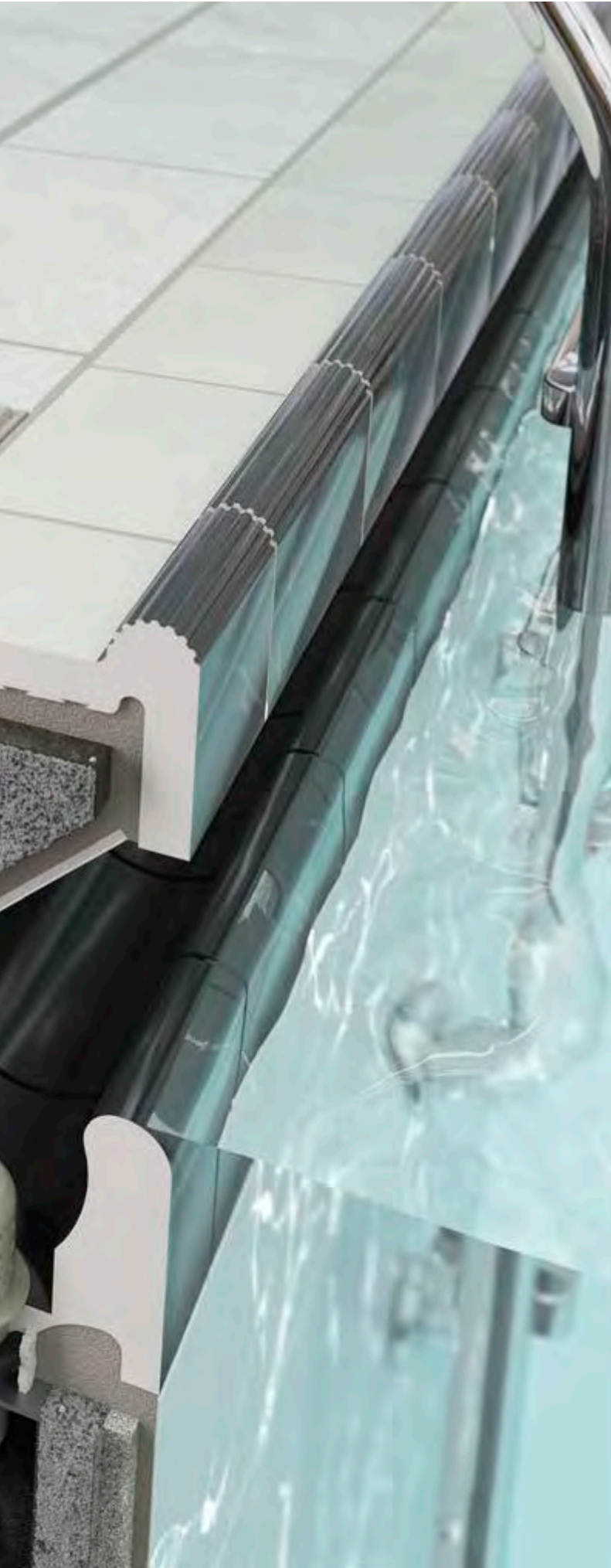

## Spezialist für Attraktionen

Die tiefliegende Ausführung erlaubt eine zusätzliche „Anstauhöhe“, die vor allem für die Nutzung von Wasserattraktionen gewünscht wird. Damit eignet sich dieses System zum Beispiel optimal für Rutschenlandebecke.

Unterschiedliche Rinnenquerschnitte und Abmessungen erweitern die Einsatzmöglichkeiten, unter anderem bei erhöhten Beckenwänden in Strömungskanälen. Als Zubehör ist unter anderem der Flüsterablauf Silent W 2000 lieferbar.

# Wiesbaden tiefliegend

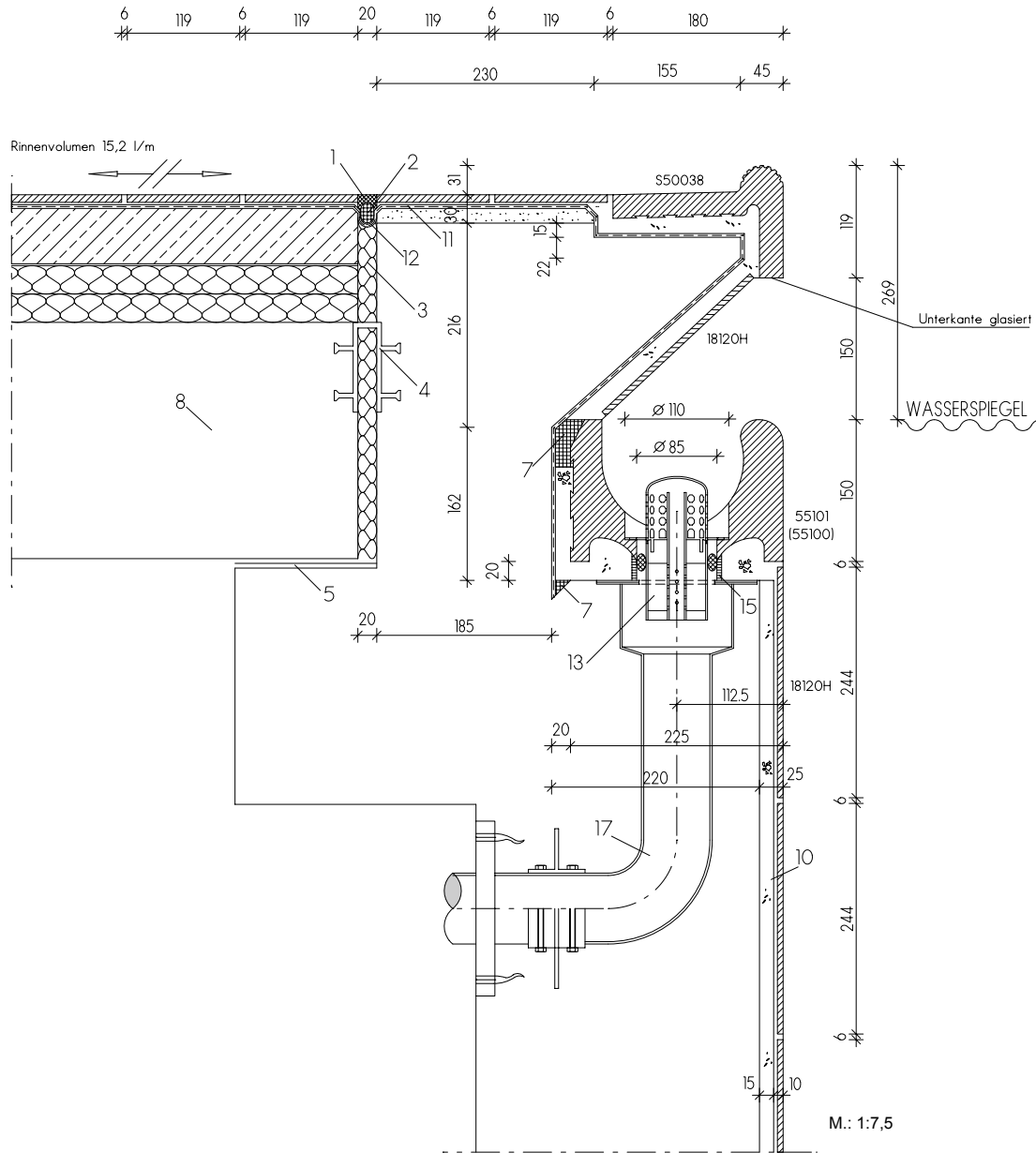

Die einzelnen Fliesen und Formteile  
(= Formatnummern) dieses Systems finden  
Sie unter:

- 18120H = Chroma Fliese (Seite 334 ff)
- 55100 = Überlaufrinne (Seite 385)
- 55101 = Überlaufrinne mit Ablauf (Seite 385)
- S50038 = Beckenrandstein (wie 55450 mit  
glasierter Unterkante, Seite 412)
- Flüsterablauf Silent W 2000 (Seite 444)

**Große Rinne** (auf Anfrage auch mit Mosaikauskantung = Format 95100 erhältlich)  
(ohne Abdeckrost-Auflager)



Überlaufrinne	„halbe“ Überlaufrinne	Ablauf (Ø 86 mm) <sup>1</sup>	Ablauf (Ø 86 mm) <sup>1</sup>	Linke Endplatte/ Rechte Endplatte	Innenecke (Gehrungspaar 4-tlg.)	Außenecke (Gehrungspaar) Eckradius 30 mm	Art. Nr. 55100
55100	55105	55101	S50065	55107/55108	S55102	55106	Formatnummer
244 x 225 x 150	119 x 225 x 150	244 x 225 x 150	119 x 225 x 150	passend zum Rinnenquers.	(2x)344/119 x 225 x 150	(2x) 240 x 225 x 150	Nennmaß - cm
4,000	8,000						Herstellmaß mm
8,600/Stück	4,200/Stück	8,100/Stück	3,800/Stück	0,200/Stück	17,000/Paar	9,600/Paar	m - Stück
1 Stück	2 Stück	1 Stück	2 Stück		1 Paar	1 Paar	St./Paar - kg
0,250	0,250						Paket - St./Paar
8,600	8,400	8,100	7,600		16,000	9,600	Paket - m
							Paket - kg
							Palette - m
							Palette - kg
Alb	Alb	Alb	Alb	Alb	Alb	Alb	Produktnorm
<b>700-55100</b>	<b>700-55105</b>	<b>700-55101</b>	<b>700-S50065</b>	<b>700-55107/08</b>	<b>700-S55102</b>	<b>700-55106</b>	neutral 10
Preisgr. A601 (St.)	Preisgr. A545 (St.)	Preisgr. A654 (St.)	Preisgr. A638 (St.)	Preisgr. A489 (St.)	Preisgr. A716 (Paar)	Preisgr. A716 (Paar)	(aktivweiß glzd.)
<b>701-55100</b>	<b>701-55105</b>	<b>701-55101</b>	<b>701-S50065</b>	<b>701-55107/08</b>	<b>701-S55102</b>	<b>701-55106</b>	neutral 10
Preisgr. A601 (St.)	Preisgr. A545 (St.)	Preisgr. A654 (St.)	Preisgr. A638 (St.)	Preisgr. A489 (St.)	Preisgr. A716 (Paar)	Preisgr. A716 (Paar)	(aktivweiß matt)
<b>552001-55100</b>	<b>552001-55105</b>	<b>552001-55101</b>	<b>552001-S50065</b>	<b>552001-55107/08</b>	<b>552001-S55102</b>	<b>552001-55106</b>	azur aktiv
Preisgr. A608 (St.)	Preisgr. A547 (St.)	Preisgr. A663 (St.)	Preisgr. A645 (St.)	Preisgr. A506 (St.)	Preisgr. A723 (Paar)	Preisgr. A723 (Paar)	
<b>552002-55100</b>	<b>552002-55105</b>	<b>552002-55101</b>	<b>552002-S50065</b>	<b>552002-55107/08</b>	<b>552002-S55102</b>	<b>552002-55106</b>	azur hell
Preisgr. A608 (St.)	Preisgr. A547 (St.)	Preisgr. A663 (St.)	Preisgr. A645 (St.)	Preisgr. A506 (St.)	Preisgr. A723 (Paar)	Preisgr. A723 (Paar)	
<b>5716-55100<sup>2</sup></b>	<b>5716-55105<sup>2</sup></b>	<b>5716-55101<sup>2</sup></b>	<b>5716-S50065<sup>2</sup></b>	<b>5716-55107/08<sup>2</sup></b>	<b>5716-S55102<sup>2</sup></b>	<b>5716-55106<sup>2</sup></b>	neutral 1
Preisgr. A608 (St.)	Preisgr. A547 (St.)	Preisgr. A663 (St.)	Preisgr. A645 (St.)	Preisgr. A506 (St.)	Preisgr. A723 (Paar)	Preisgr. A723 (Paar)	(tiefschwarz)

<sup>1</sup> Passender Flüsterablauf „Silent W 2000“ auf S. 444

<sup>2</sup> Produktionsbedingt können Farbunterschiede zwischen Formstücken und Flächenware auftreten.



**Kleine Rinne**  
(ohne Abdeckrost-Auflager)



Überlaufrinne	„halbe“ Überlaufrinne	Ablauf (Ø 75 mm) <sup>1</sup>	Ablauf (Ø 75 mm) <sup>1</sup>	Linke Endplatte/ Rechte Endplatte	Innenecke (Gehrungspaar 4-tlg.)	Außenecke (Gehrungspaar) Eckradius 30 mm	Art. Nr. 55140
55140	55145	55141	55143	55147/55148	S55142	55146	Formatnummer
244 x 150/160 x 100/130	119 x 150/160 x 100/130	244 x 150/160 x 100/130	119 x 150/160 x 100/130	passend zum Rinnenquers.	(2x)279/119x150/160x100/130	(2x) 240x150/160x100/130	Nennmaß - cm
4,000	8,000						Herstellmaß mm
4,450/Stück	2,260/Stück	4,100/Stück	2,000/Stück	0,100/Stück	7,050/Paar	6,300/Paar	m - Stück
2 Stück	4 Stück	2 Stück	4 Stück		1 Paar	1 Paar	St./Paar - kg
0,500	0,500						Paket - St./Paar
8,900	9,040	8,200	8,000		7,050	6,300	Paket - m
							Paket - kg
							Palette - m
							Palette - kg
Alb	Alb	Alb	Alb	Alb	Alb	Alb	Produktnorm
<b>700-55140</b>	<b>700-55145</b>	<b>700-55141</b>	<b>700-55143</b>	<b>700-55147/48</b>	<b>700-S55142</b>	<b>700-55146</b>	neutral 10
Preisgr. A600 (St.)	Preisgr. A533 (St.)	Preisgr. A636 (St.)	Preisgr. A593 (St.)	Preisgr. A487 (St.)	Preisgr. A716 (Paar)	Preisgr. A716 (Paar)	(aktivweiß glzd.)
<b>701-55140</b>	<b>701-55145</b>	<b>701-55141</b>	<b>701-55143</b>	<b>701-55147/48</b>	<b>701-S55142</b>	<b>701-55146</b>	neutral 10
Preisgr. A600 (St.)	Preisgr. A533 (St.)	Preisgr. A636 (St.)	Preisgr. A593 (St.)	Preisgr. A487 (St.)	Preisgr. A716 (Paar)	Preisgr. A716 (Paar)	(aktivweiß matt)
<b>552001-55140</b>	<b>552001-55145</b>	<b>552001-55141</b>	<b>552001-55143</b>	<b>552001-55147/48</b>	<b>552001-S55142</b>	<b>552001-55146</b>	azur aktiv
Preisgr. A604 (St.)	Preisgr. A539 (St.)	Preisgr. A638 (St.)	Preisgr. A601 (St.)	Preisgr. A489 (St.)	Preisgr. A723 (Paar)	Preisgr. A723 (Paar)	
<b>552002-55140</b>	<b>552002-55145</b>	<b>552002-55141</b>	<b>552002-55143</b>	<b>552002-55147/48</b>	<b>552002-S55142</b>	<b>552002-55146</b>	azur hell
Preisgr. A604 (St.)	Preisgr. A539 (St.)	Preisgr. A638 (St.)	Preisgr. A601 (St.)	Preisgr. A489 (St.)	Preisgr. A723 (Paar)	Preisgr. A723 (Paar)	
<b>5716-55140<sup>2</sup></b>	<b>5716-55145<sup>2</sup></b>	<b>5716-55141<sup>2</sup></b>	<b>5716-55143<sup>2</sup></b>	<b>5716-55147/48<sup>2</sup></b>	<b>5716-S55142<sup>2</sup></b>	<b>5716-55146<sup>2</sup></b>	neutral 1
Preisgr. A604 (St.)	Preisgr. A539 (St.)	Preisgr. A638 (St.)	Preisgr. A601 (St.)	Preisgr. A489 (St.)	Preisgr. A723 (Paar)	Preisgr. A723 (Paar)	(tiefschwarz)

<sup>1</sup> Passender Flüsterablauf „Silent W 2000“ auf S. 444

<sup>2</sup> Produktionsbedingt können Farbunterschiede zwischen Formstücken und Flächenware auftreten.



Für die auf dieser Seite gezeigten Produkte sind auf Wunsch konische Zuschnitte möglich.  
Für die auf dieser Seite gezeigten Produkte wird kein Palettenrabatt gewährt.



Die dargestellten Produkte können auch in anderen Farben der Serie Chroma gefertigt werden. Gerne prüfen wir die Möglichkeit einer solchen Sonderproduktion im Einzelfall.





In der Ausführung mit kleinem Rinnenstein ohne Abdeckung ist Wiesbaden tiefliegend vor allem für den Einsatz in Therapieeinrichtungen konzipiert. In Verbindung mit einem erhöhten Beckenrand ergibt sich ein rückschonender Effekt für das Personal, das mit den Patienten arbeiten kann ohne ständig eine gebückte Haltung einnehmen zu müssen.

Projekt: Therapiebecken DRK-Krankenhaus / Standort: Langen-Debstedt, Deutschland / Architekt: Westphal u. Partner Architekten / Serie: Beckenkopfsystem Wiesbaden / Foto: Veit S. Müller



# Wiesbaden Therapiebecken

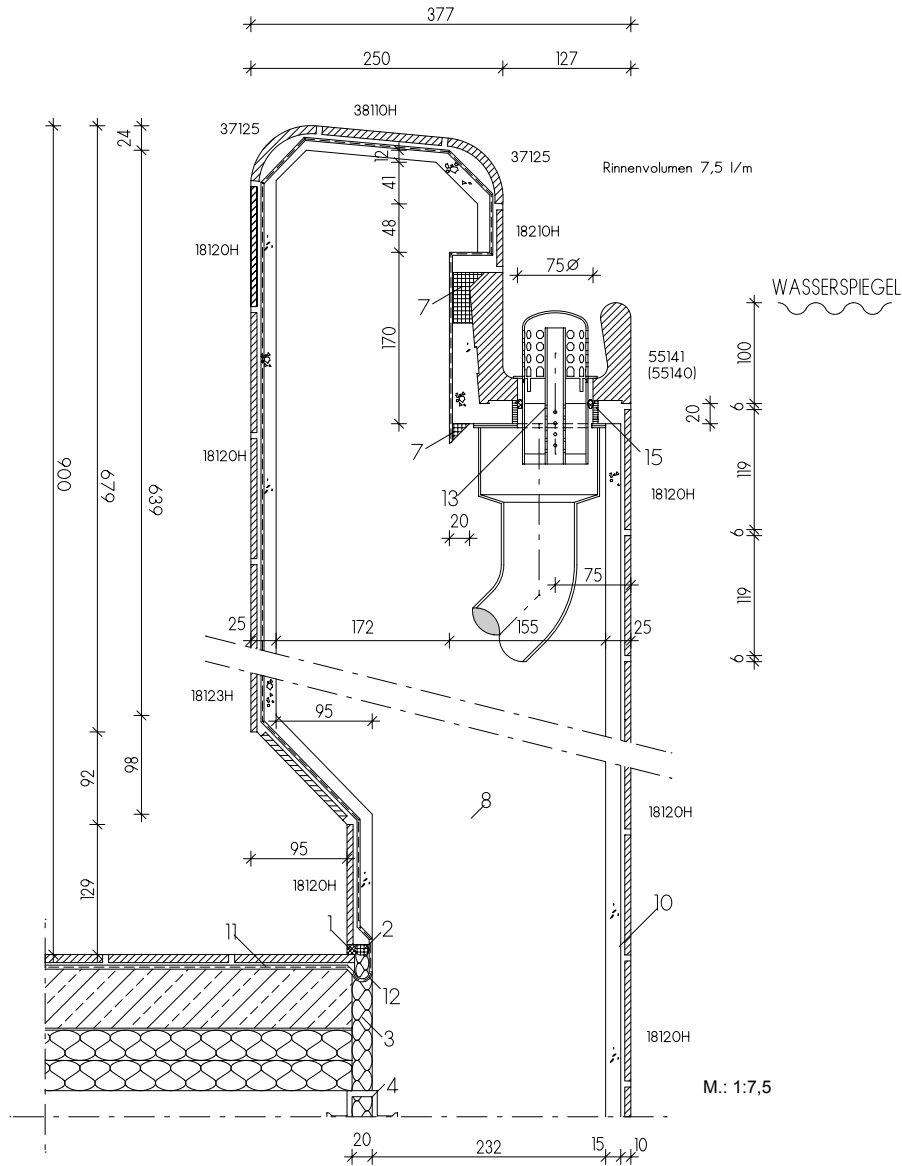

Die einzelnen Fliesen und Formteile  
(= Formatnummern) dieses Systems finden  
Sie unter:

- 18120H = Chroma Fliese (Seite 334 ff)
- 55140 = Überlaufrinne (Seite 385)
- 55141 = Überlaufrinne mit Ablauf (Seite 385)
- 18210H = Chroma Riemchen (Seite 334 ff)
- 37125 = Radialleiste (Seite 420)
- 38110H = Chroma non-slip Fliese (Seite 339 ff)
- 18123H = Chroma Fliese (Seite 337)
- Flüsterablauf Silent W 2000 (Seite 444)

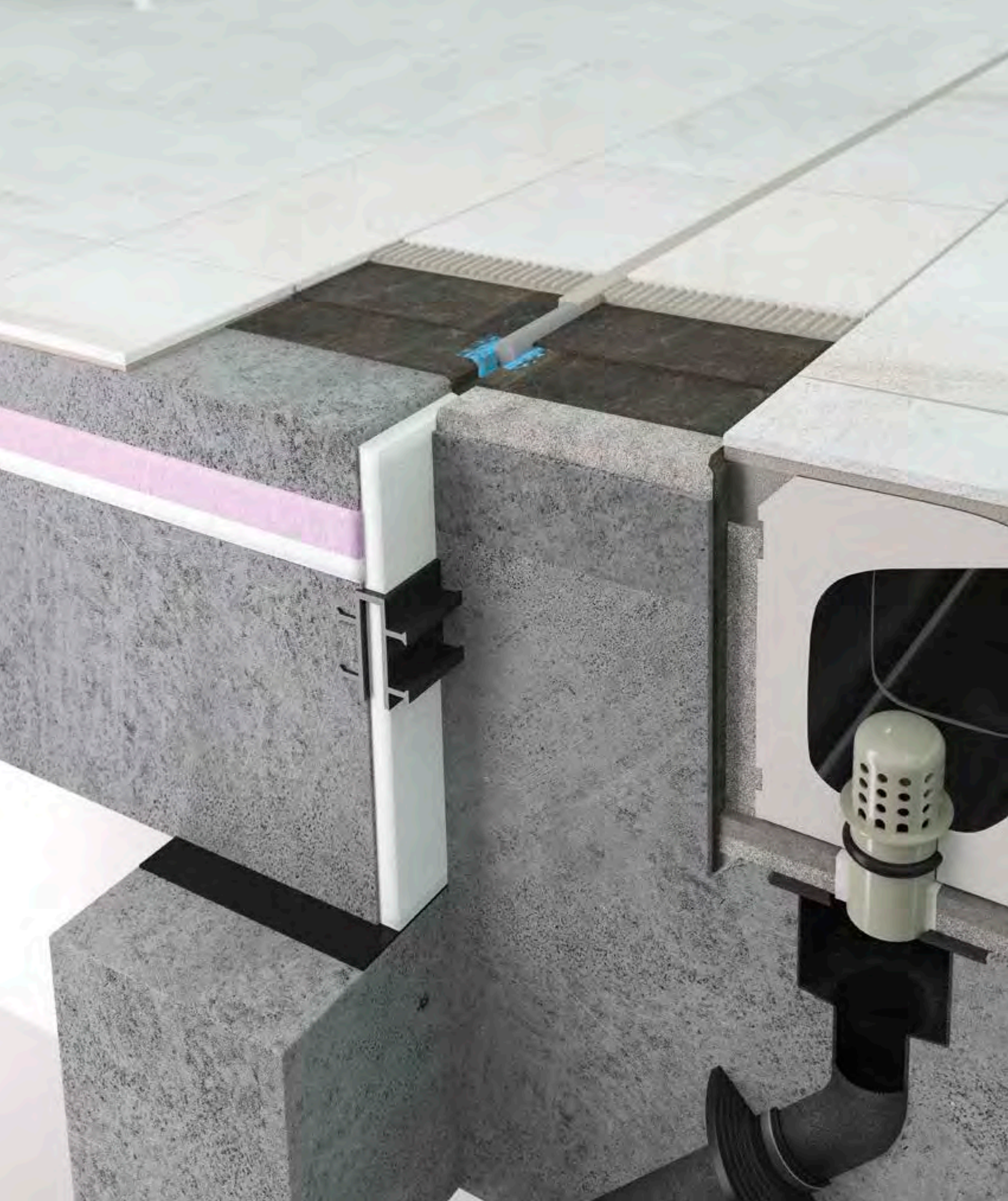



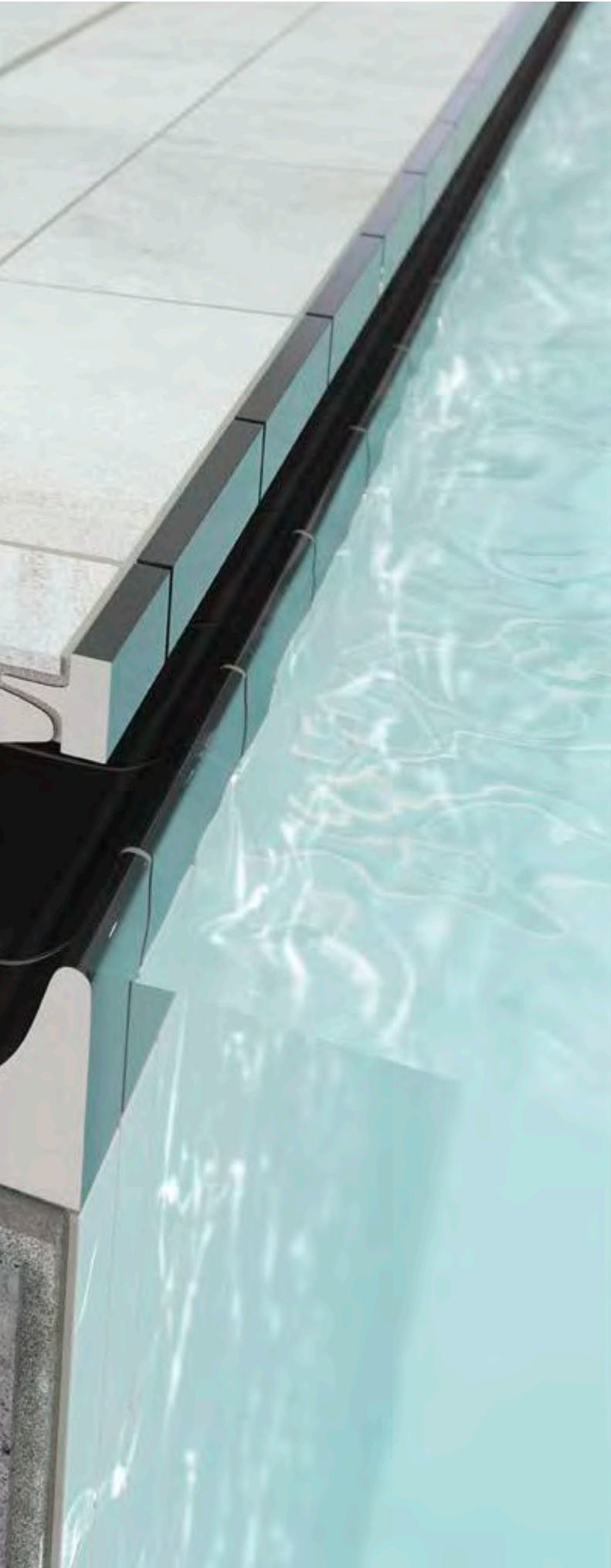

## Nachhaltige Innovation

Entwickelt für Deutschlands erstes Schwimmbad nach Passivhaus Standard, überzeugt das Beckenkopfsystem Bamberg vor allem durch reduzierte Wasserverdunstung und Einsparungen beim Energieeinsatz. Zusätzliche Pluspunkte: elegante Optik ohne Abdeckroste und niedriger Geräuschpegel.

Das vielseitig einsetzbare System zeigt seine Qualitäten in Freizeit und Erlebnisbädern genauso wie in Thermal-, Privat- und Hotelbädern. Der große Rinnenstein mit integrierter Handfasse macht Abdeckroste überflüssig, schließt unmittelbar an den Beckenumgang an und schafft so ein einheitliches Gesamtbild. Das Profil des Rinnensteins wurde in aufwändigen, wissenschaftlich begleiteten Versuchen entwickelt.

# Bamberg

Während das Spritzwasser bei herkömmlichen Systemen die Verdunstungsrate erhöht, sorgt die Bamberger Rinne dank ihrer ausgeklügelten Formgebung für eine deutliche Reduktion und leistet damit einen wichtigen Beitrag zur Energieeinsparung: Wärmeverluste werden reduziert, die Lüftungsanlagen müssen weniger Luft umwälzen und verbrauchen weniger Strom. Erweiterte Möglichkeiten der individuellen Gestaltung bietet Bamberg durch unterschiedliche Farben bei Handfasse und Rinne, wobei nach Prüfung auch Sonderfarben möglich sind.

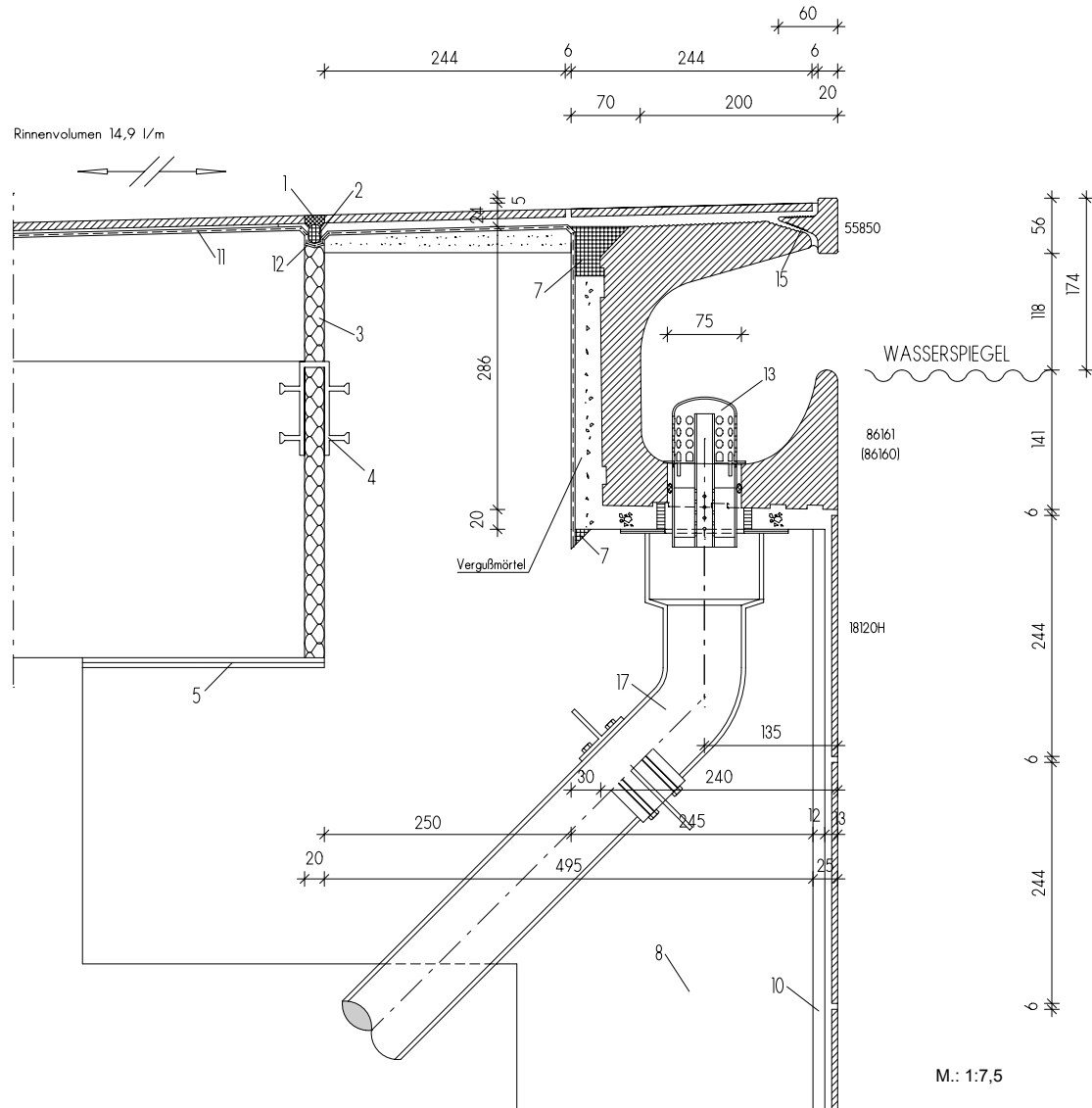

Die einzelnen Fliesen und Formteile  
(= Formatnummern) dieses Systems finden  
Sie unter:

- 18120H = Chroma Fliese (Seite 334 ff)
- 86160 = Überlaufrinne (Seite 393)
- 86161 = Überlaufrinne mit Ablauf (Ø 75 mm) (Seite 393)
- 55850 = Beckenrandstein (Seite 393)
- 55857/ = Anfangsstück links/rechts (Seite 393)
- 55858
- Flüsterablauf Silent W 2000 (Seite 444)

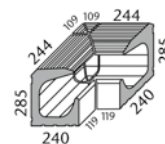
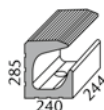
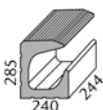

Überlaufrinne	„halbe“ Überlaufrinne	Ablauf (Ø 75 mm) <sup>1</sup>	Ablauf (Ø 75 mm) <sup>1</sup>	Linke Endplatte/ Rechte Endplatte	Innenecke (Gehrungspaar 4-tlg.)	Art. Nr. 86160
86160	86165	86161	86163	86167/86168	86162	Formatnummer
244 x 240 x 285	119 x 240 x 285	244 x 240 x 285	119 x 240 x 285	passend zum Rinnenquers.	(2x) 359/119 x 240 x 285	Nennmaß - cm
4,000	8,000	17,750/Stück	8,600/Stück	0,300/Stück	45,000/Paar	Herstellmaß mm
18,250/Stück	8,900/Stück	17,750/Stück	8,600/Stück	0,300/Stück	45,000/Paar	m - Stück
1 Stück	2 Stück	1 Stück	2 Stück	0,300/Stück	1 Paar	St./Paar - kg
0,250	0,250	17,750	17,200	0,300/Stück	45,000	Paket - St./Paar
18,250	17,800	17,750	17,200	0,300/Stück	45,000	Paket - m
						Paket - kg
						Palette - m
						Palette - kg
Alb	Alb	Alb	Alb	Alb	Alb	Produktnorm
<b>700-86160</b>	<b>700-86165</b>	<b>700-86161</b>	<b>700-86163</b>	<b>700-86167/68</b>	<b>700-86162</b>	neutral 10
Preisgr. A716 (St.)	Preisgr. A654 (St.)	Preisgr. A742 (St.)	Preisgr. A702 (St.)	Preisgr. A547 (St.)	Preisgr. A804 (Paar)	(aktivweiß glzd.)
<b>701-86160</b>	<b>701-86165</b>	<b>701-86161</b>	<b>701-86163</b>	<b>701-86167/68</b>	<b>701-86162</b>	neutral 10
Preisgr. A716 (St.)	Preisgr. A654 (St.)	Preisgr. A742 (St.)	Preisgr. A702 (St.)	Preisgr. A547 (St.)	Preisgr. A804 (Paar)	(aktivweiß matt)
<b>552001-86160</b>	<b>552001-86165</b>	<b>552001-86161</b>	<b>552001-86163</b>	<b>552001-86167/68</b>	<b>552001-86162</b>	
Preisgr. A723 (St.)	Preisgr. A663 (St.)	Preisgr. A748 (St.)	Preisgr. A705 (St.)	Preisgr. A556 (St.)	Preisgr. A814 (Paar)	azur aktiv
<b>552002-86160</b>	<b>552002-86165</b>	<b>552002-86161</b>	<b>552002-86163</b>	<b>552002-86167/68</b>	<b>552002-86162</b>	
Preisgr. A723 (St.)	Preisgr. A663 (St.)	Preisgr. A748 (St.)	Preisgr. A705 (St.)	Preisgr. A556 (St.)	Preisgr. A814 (Paar)	azur hell
<b>5716-86160<sup>2</sup></b>	<b>5716-86165<sup>2</sup></b>	<b>5716-86161<sup>2</sup></b>	<b>5716-86163<sup>2</sup></b>	<b>5716-86167/68<sup>2</sup></b>	<b>5716-86162<sup>2</sup></b>	neutral 1
Preisgr. A723 (St.)	Preisgr. A663 (St.)	Preisgr. A748 (St.)	Preisgr. A705 (St.)	Preisgr. A556 (St.)	Preisgr. A814 (Paar)	(tiefschwarz)

<sup>1</sup> Passender Flüsterablauf „Silent W2000“ siehe S. 444

<sup>2</sup> Produktionsbedingt können Farbunterschiede zwischen Formstücken und Flächenware auftreten.

Bitte beachten: Aufgrund der Formgebung ist keine Außenecke möglich.



## HANDFASSE (T-STÜCKE)

Bitte beachten: zur Verlegung der T-Stücke die XPS-Verlegehilfe verwenden



Zubehör XPS-Verlegehilfe	Beckenrandstein	„halber“ Beckenrandstein	Innenecke (Gehrungspaar)	Außenecke (Gehrungspaar) Eckradius 30 mm	Anfangsstück links/rechts	Art. Nr. 55850
	55850	55855	55852	55856	55857/55858	Formatnummer
	244 x 20/60 x 56	119 x 20/60 x 56	(2x) 119/175 x 20/60 x 56	(2x) 236/183 x 20/60 x 56	244 x 20/60 x 56	Nennmaß - cm
	4,000	8,000	0,440/Paar	0,800/Paar	0,910/Stück	Herstellmaß mm
0,020/Stück	0,900/Stück	0,440/Stück	0,440/Paar	0,800/Paar	0,910/Stück	m - Stück
	18	36				St./Paar - kg
	4,500	4,500				Paket - Stück
	16,200	15,840				Paket - m
						Paket - kg
						Palette - m
						Palette - kg
	Alb	Alb	Alb	Alb	Alb	Produktnorm
<b>F-190</b>	<b>700-55850</b>	<b>700-55855</b>	<b>700-55852</b>	<b>700-55856</b>	<b>700-55857/58</b>	neutral 10
Preisgr. A434 (St.)	Preisgr. A467 (St.)	Preisgr. A438 (St.)	Preisgr. A577 (Paar)	Preisgr. A587 (Paar)	Preisgr. A480 (St.)	(aktivweiß glzd.)
<b>F-190</b>	<b>701-55850</b>	<b>701-55855</b>	<b>701-55852</b>	<b>701-55856</b>	<b>701-55857/58</b>	neutral 10
Preisgr. A434 (St.)	Preisgr. A467 (St.)	Preisgr. A438 (St.)	Preisgr. A577 (Paar)	Preisgr. A587 (Paar)	Preisgr. A480 (St.)	(aktivweiß matt)
<b>F-190</b>	<b>552001-55850</b>	<b>552001-55855</b>	<b>552001-55852</b>	<b>552001-55856</b>	<b>552001-55857/58</b>	
Preisgr. A434 (St.)	Preisgr. A471 (St.)	Preisgr. A441 (St.)	Preisgr. A581 (Paar)	Preisgr. A593 (Paar)	Preisgr. A484 (St.)	azur aktiv
<b>F-190</b>	<b>552002-55850</b>	<b>552002-55855</b>	<b>552002-55852</b>	<b>552002-55856</b>	<b>552002-55857/58</b>	
Preisgr. A434 (St.)	Preisgr. A471 (St.)	Preisgr. A441 (St.)	Preisgr. A581 (Paar)	Preisgr. A593 (Paar)	Preisgr. A484 (St.)	azur hell
<b>F-190</b>	<b>5716-55850<sup>2</sup></b>	<b>5716-55855<sup>2</sup></b>	<b>5716-55852<sup>2</sup></b>	<b>5716-55856<sup>2</sup></b>	<b>5716-55857/58<sup>2</sup></b>	neutral 1
Preisgr. A434 (St.)	Preisgr. A471 (St.)	Preisgr. A441 (St.)	Preisgr. A581 (Paar)	Preisgr. A593 (Paar)	Preisgr. A484 (St.)	(tiefschwarz)

<sup>2</sup> Produktionsbedingt können Farbunterschiede zwischen Formstücken und Flächenware auftreten.

Für die auf dieser Seite gezeigten Produkte sind auf Wunsch konische Zuschnitte möglich.  
Für die auf dieser Seite gezeigten Produkte wird kein Palettenrabatt gewährt.



Die dargestellten Produkte können auch in anderen Farben der Serie Chroma gefertigt werden. Gerne prüfen wir die Möglichkeit einer solchen Sonderproduktion im Einzelfall.

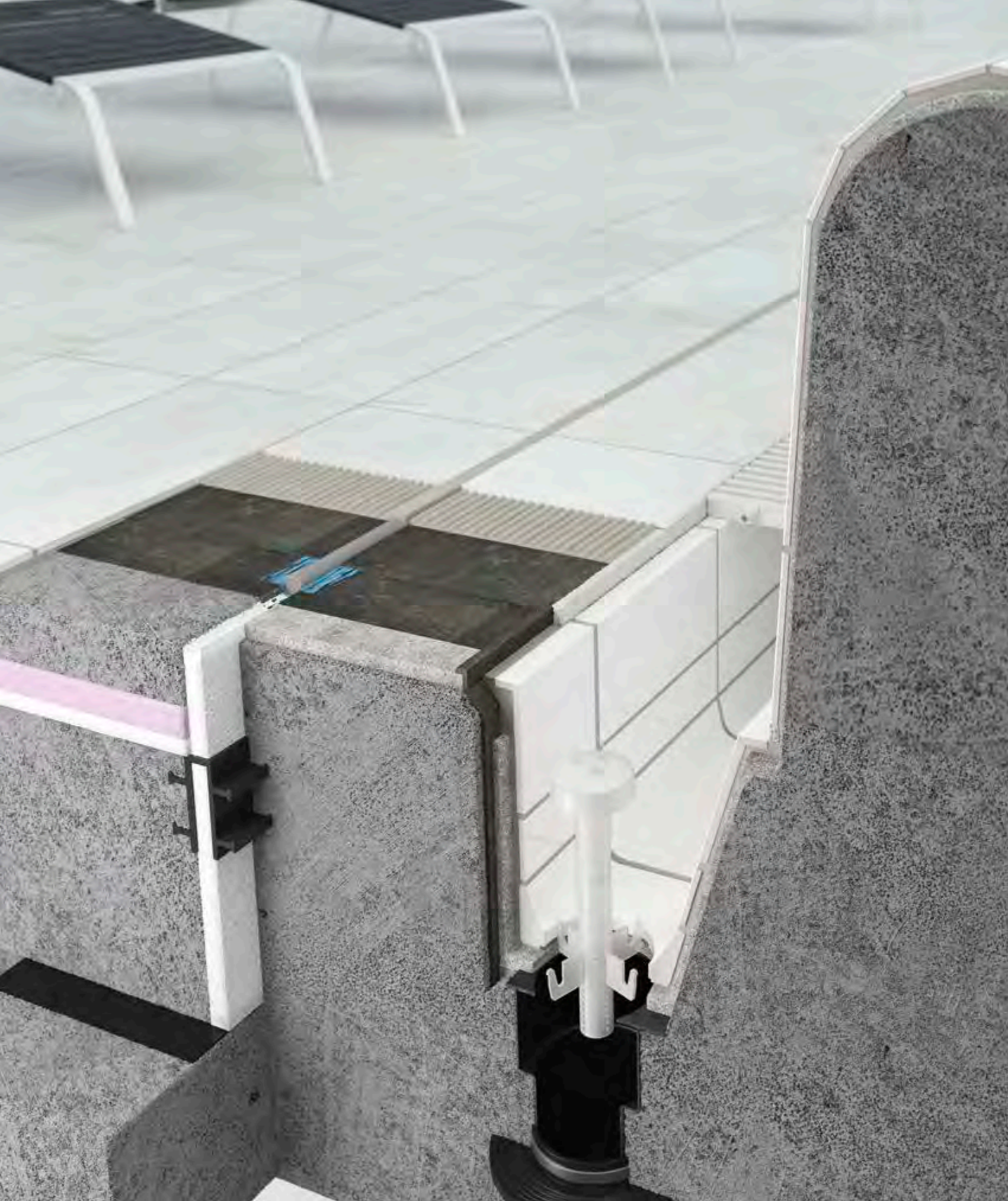



## Badgenuss mit Panoramablick

Charakteristisches Kennzeichen des Beckenkopfsystems St. Moritz ist der hochgeführte Beckenrand. Dadurch ergeben sich Vorteile nicht nur beim Beckenbau. Die Badegäste genießen den Ausblick aus ihrer gegenüber konventioneller Bauweise erhöhten Position.

Das System mit integrierter Handfasse ist auf die Anforderungen von Freizeit- und Erlebnisbädern zugeschnitten, bewährt sich aber auch in Privat- und Hotelbädern. Bei dieser Konstruktion fließt überlaufendes Wasser an den Außenwänden des Beckens herab in die außen liegende, mit einem Kunststoffrost abgedeckte Rinne. Kostenvorteile ergeben sich vor allem durch die geringere Gründungstiefe für das Becken.

Projekt: Hotel aja / Standort: Garmisch-Partenkirchen, Deutschland / Architekt: SMAP SEEGER MÜLLER Berlin (Deutschland) und Büro Korb, Hamburg (Deutschland) / Serie: Quarzit / Foto: Fotodesign Peters



# St. Moritz

Mit dem System St. Moritz lassen sich beliebige Beckenkopfbreiten mit unterschiedlichen Randabdeckungen realisieren. Attraktiv ist das „erhabene“ Becken aber auch für die Badbesucher: Sie haben einen freien Ausblick auf die Umgebung und können mit Menschen außerhalb des Beckens nahezu auf Augenhöhe kommunizieren.

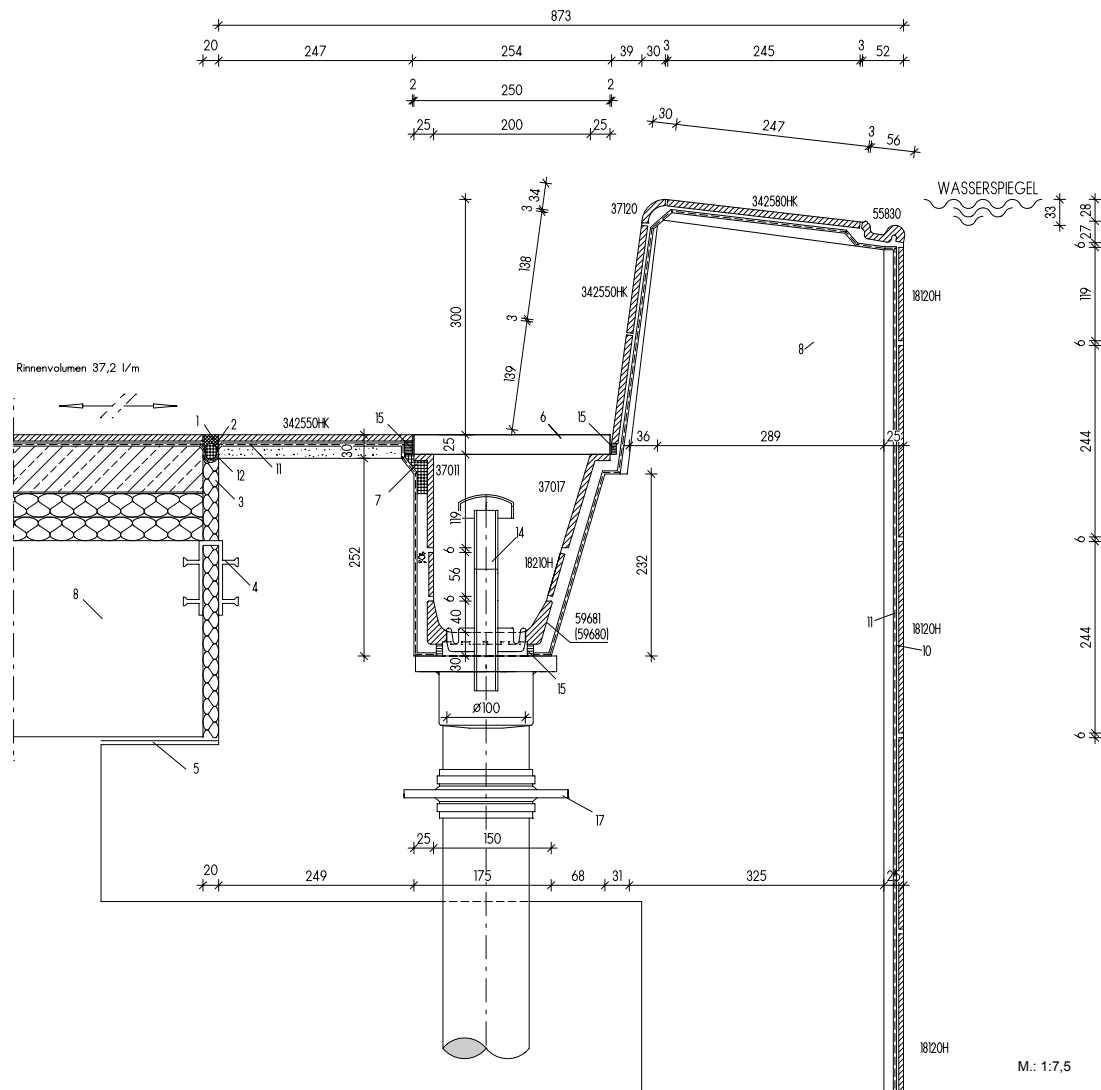

Die einzelnen Fliesen und Formteile  
(= Formatnummern) dieses Systems finden  
Sie unter:

- |                          |   |  |
|--------------------------|---|--|
| 18120H                   | = | Chroma Fliese (Seite 334 ff)           |
| 55830                    | = | Handfass-Stein (Seite 367)             |
| 342580HK                 | = | Quarzit Rasterprofilfliese (Seite 277) |
| 37120                    | = | Radialleiste (Seite 419)               |
| 342550HK                 | = | Quarzit Fliese (Seite 277)             |
| 37017                    | = | Schenkelplatte schäg (Seite 433)       |
| 18210H                   | = | Chroma Fliese (Seite 334 ff)           |
| 37011                    | = | Schenkelplatte gerade (Seite 433)      |
| 59681 (59680)            | = | Rinnenschale (Seite 433)               |
| Flüsterablauf Silent 100 |   | (Seite 444)                            |
| Abdeckrost               |   | (Seite 442)                            |

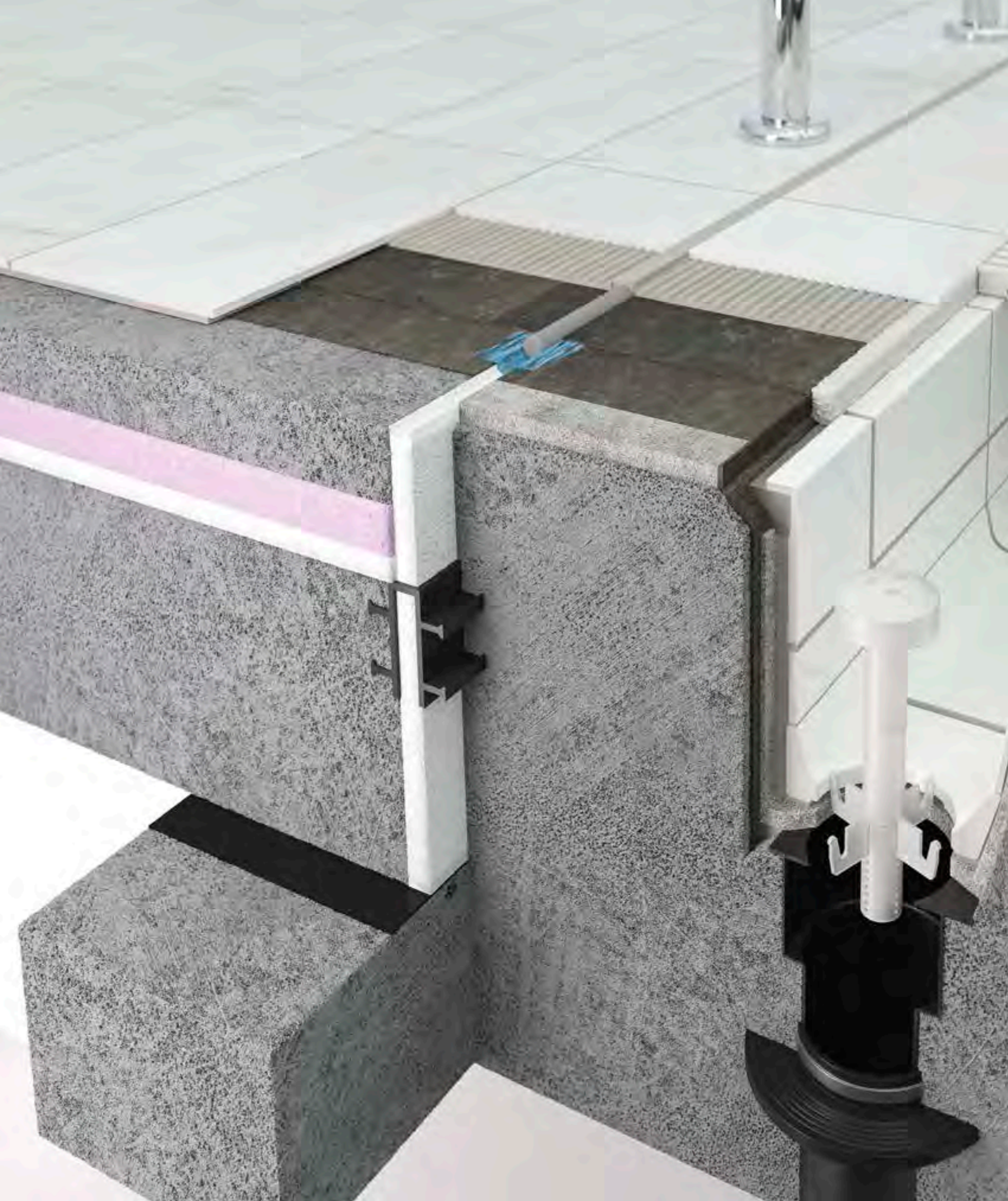



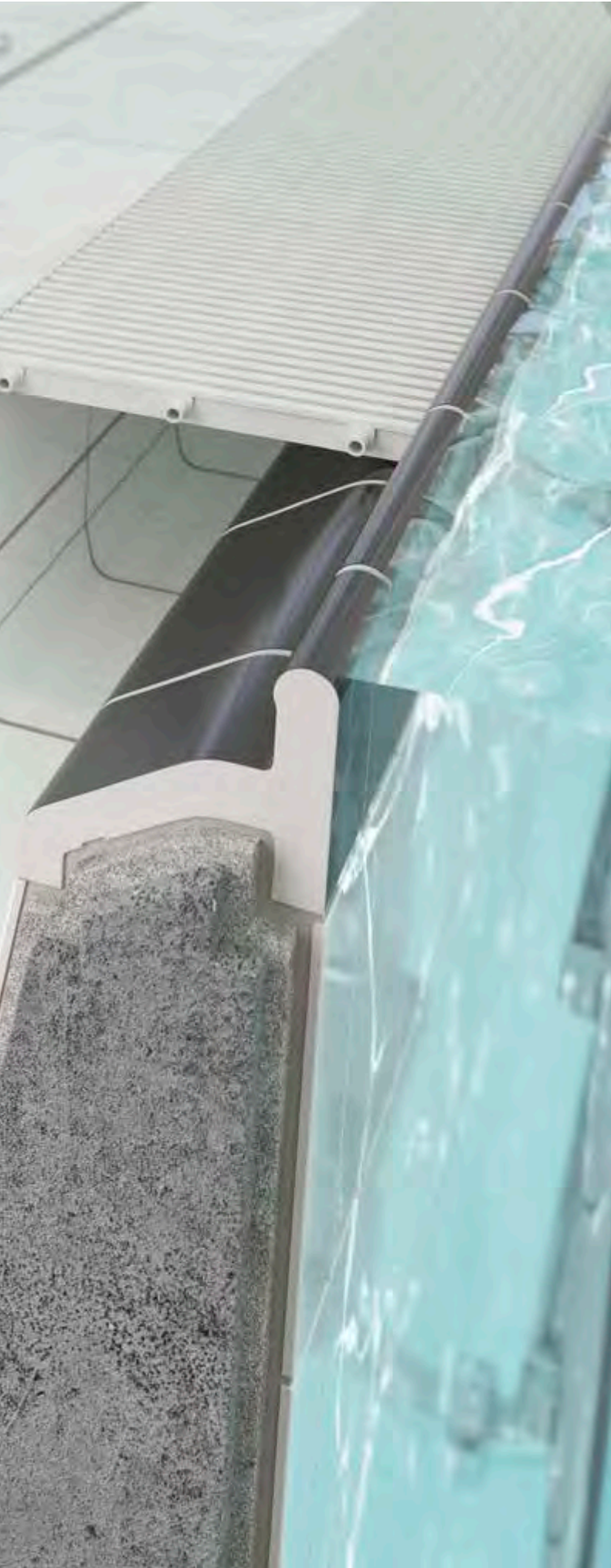

## Flexible Alternative

Bei diesem System ist die hochliegende Überflutungskante als Handfasse ausgebildet. Die abgedeckte Rinne, die das überlaufende Wasser aufnimmt, liegt vom Becken aus gesehen unmittelbar dahinter und sorgt durch ihre abgerundete Form für einen weichen, geräuscharmen Einlauf.

Durch seine Bauweise ist das System Berlin unter anderem für den Einsatz in Freizeit- und Erlebnisbäder geeignet. Mit der unmittelbar an das Becken angrenzenden Überlaufrinne kommt es als Alternative zum Beckenkopfsystem Wiesbaden in Betracht, bietet jedoch den Vorteil größerer Flexibilität: Breite und Tiefe der Rinne sind beim Beckenkopfsystem Berlin variabel und lassen sich exakt an die örtlichen Gegebenheiten anpassen.

Projekt: Hallenbad / Standort: Münster-Kinderhaus, Deutschland / Architekt: Janßen Bär Partnerschaft /  
Serie: Beckenkopfsystem Berlin, Chroma, Kauri, Unique, Valley / Foto: Stephan Brendgen



# Berlin

Als Zubehör sind Rinnenabdeckungen aus Kunststoff erhältlich. Der ebenfalls für die Kombination mit Berlin geeignete Flüsterablauf Silent 100 von Agrob Buchtal hilft, den Geräuschpegel im Bad wirksam zu senken.

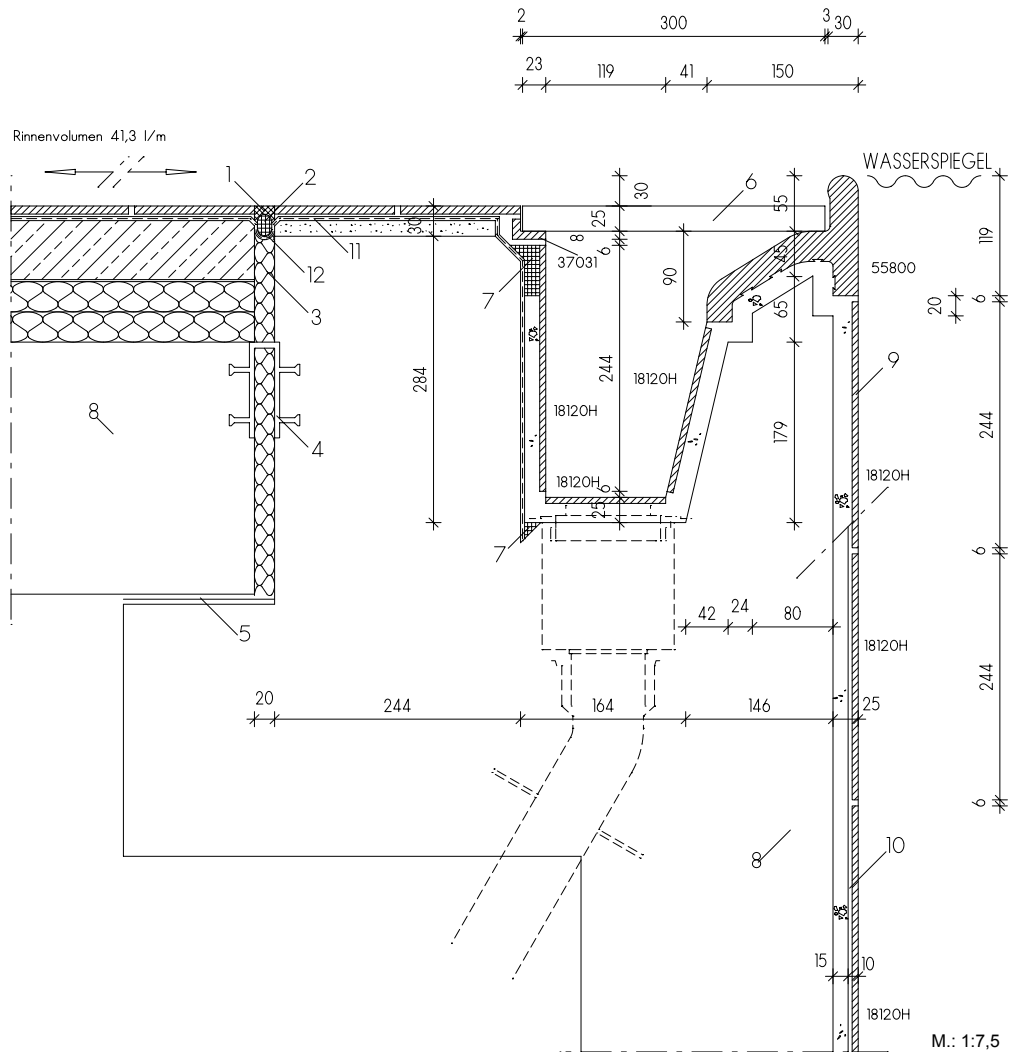

Die einzelnen Fliesen und Formteile  
(= Formatnummern) dieses Systems finden  
Sie unter:

- 18120H = Chroma Fliese (Seite 334 ff)
- 55800 = Beckenrandstein (Seite 413)
- 37031 = Rostaufgewinkel (Seite 433)
- Abdeckrost (Seite 442)





## Gestalten mit Randsteinen

Wie das Beckenkopfsystem Berlin (vorgestellt auf Seite 401) verfügt auch das System Zürich über eine hochliegende Überflutungskante, die zugleich als Handfasse dient. Allerdings ist die mit einem Kunststoffrost abgedeckte Rinne durch Randsteine vom Becken getrennt.

Durch die Kombination mit Beckenrandsteinen zwischen Überlaufkante und Ablaufrinne ist das System bestens für die Verwendung in Freizeit und Erlebnisbädern geeignet. Zudem bietet Zürich viel Spielraum in bautechnischer und ästhetischer Hinsicht. So lassen sich je nach Bedarf unterschiedliche Rinnenvolumen realisieren.

Projekt: Kombibad Gropiusstadt / Standort: Berlin, Deutschland / Architekt: Veauthier Meyer Architekten /  
Serie: Beckenkopfsystem Zürich / Foto: Jochen Stüber



Zürich

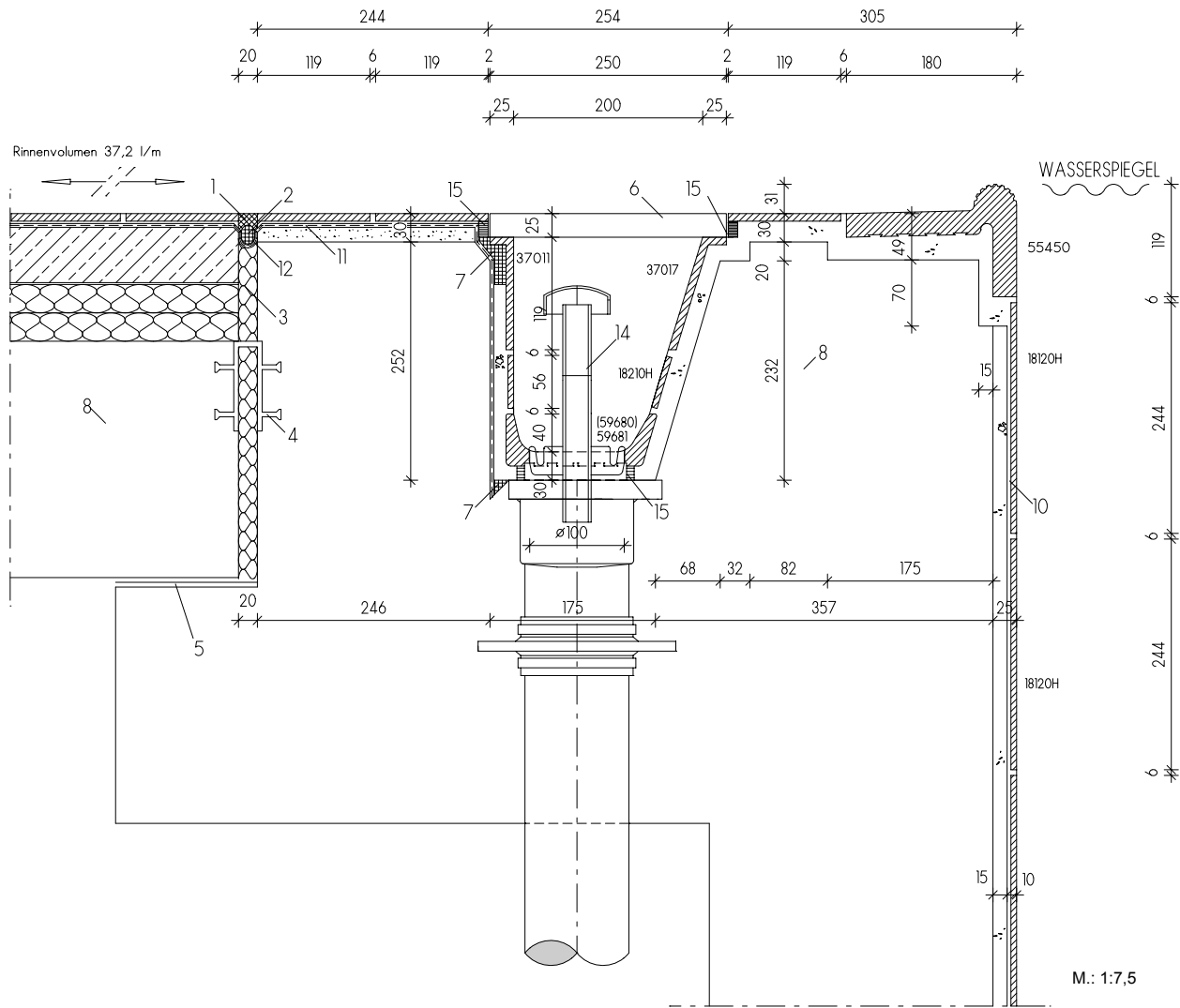

Die einzelnen Fliesen und Formteile  
(= Formatnummern) dieses Systems finden  
Sie unter:

- 18120H = Chroma Fliese (Seite 334 ff)
- 55450 = Beckenrandstein (Seite 412)
- 37017 = Schenkelplatte (Seite 433)
- 18210H = Chroma Fliese (Seite 334 ff)
- 59681 = Rinnenschale mit Ablauf (Seite 433)
- 59680 = Rinnenschale (Seite 433)
- 37011 = Schenkelplatte (Seite 433)
- Abdeckrost (Seite 442)
- Flüsterablauf Silent 100 (Seite 444)

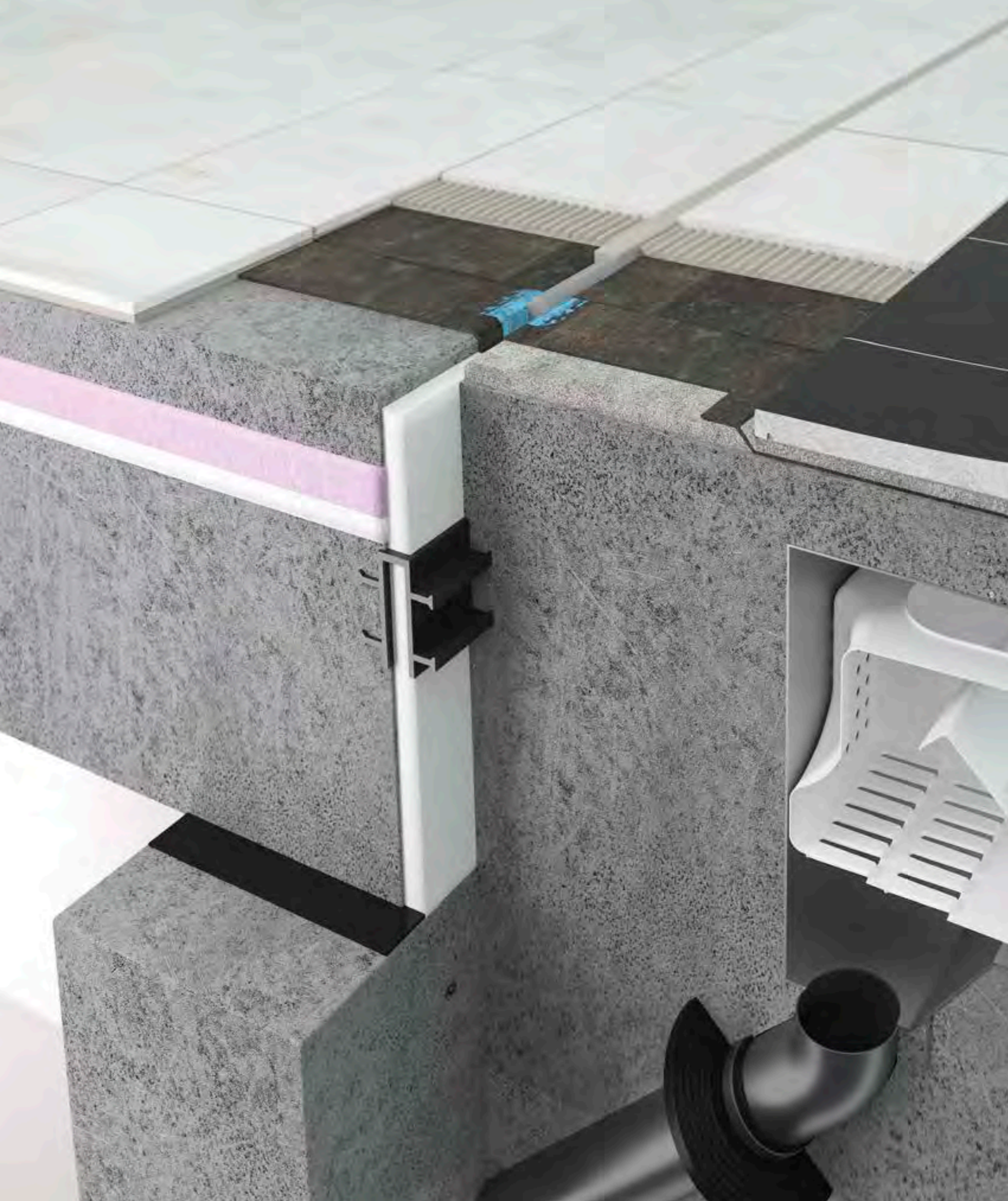



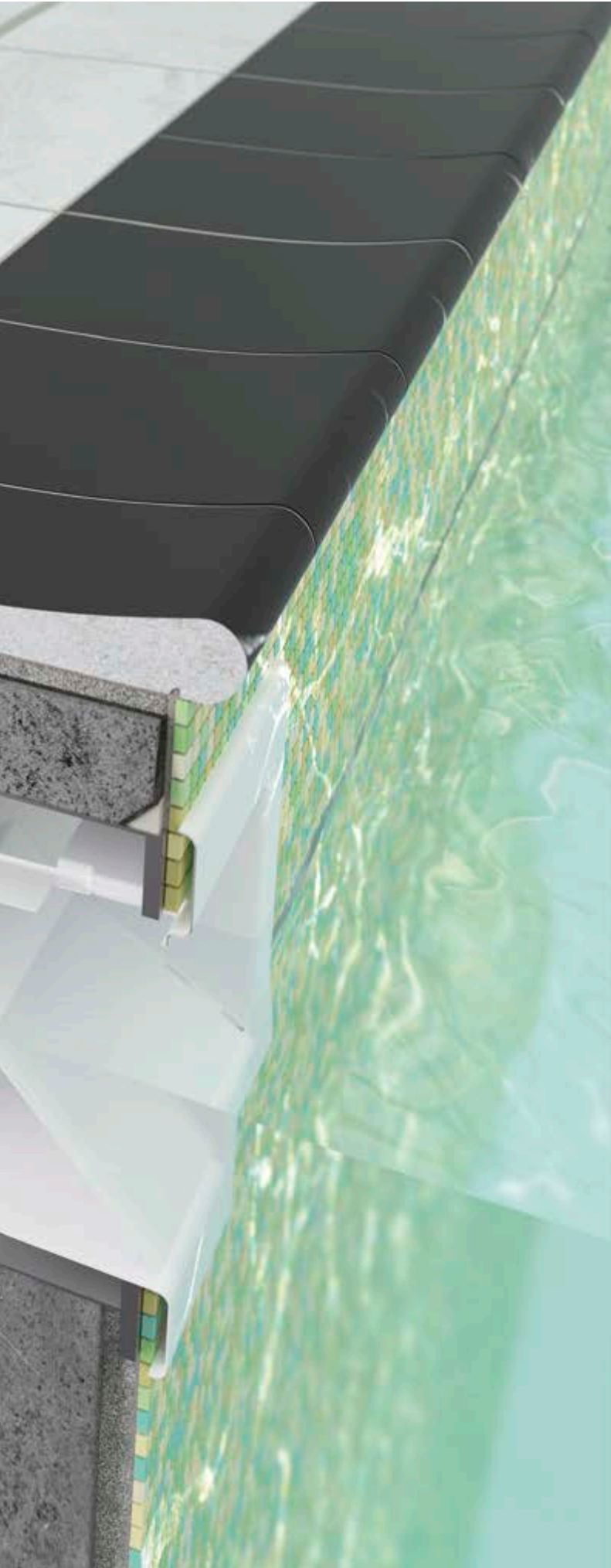

## Low Budget für privat Schwimmbäder

Wo es um eine kostengünstige Lösung für private Pools geht, bietet sich das System Skimmer an. Für die Wassertechnik ist nur geringer Aufwand nötig. In puncto Gestaltung bietet Skimmer individuelle Freiheiten durch unterschiedliche Ausführungen des Beckenrandes und die Wahl geeigneter Formsteine.

# 408 SYSTEM SKIMMER

Projekt: Villa in Süddeutschland / Architekt: Eigenplanung / Serie: Naturkeramik / Foto: Herbert Bürger



Skimmer

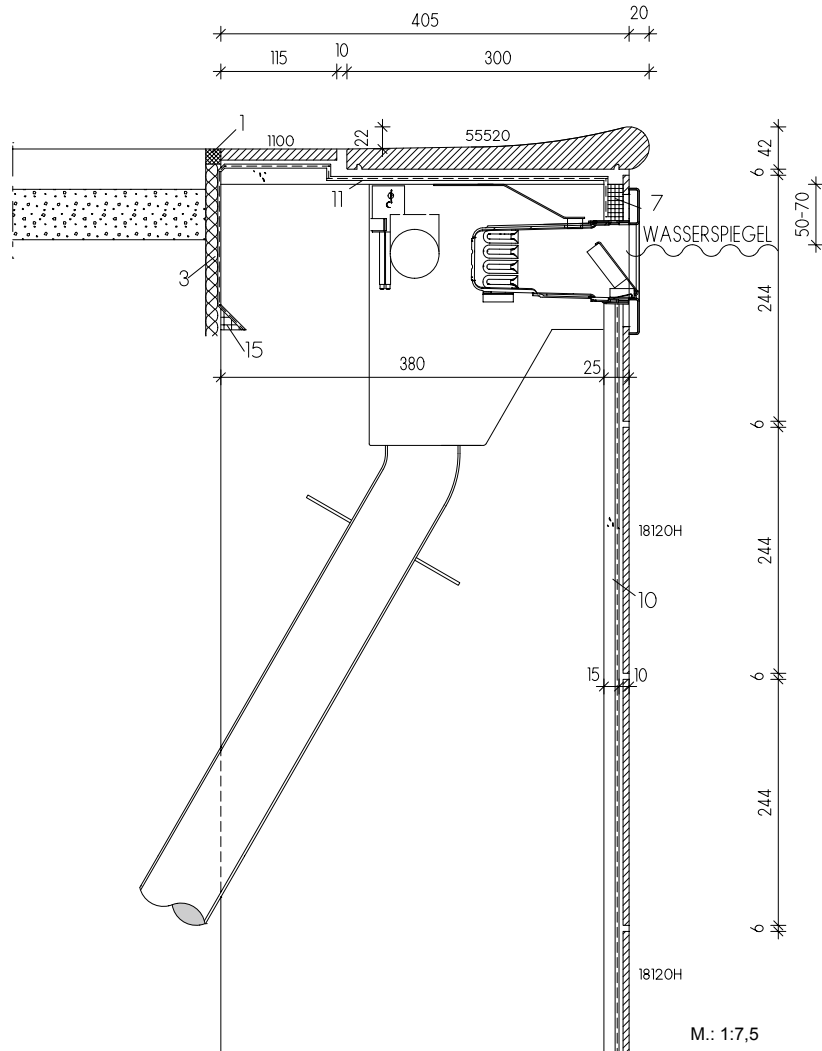

Die einzelnen Fliesen und Formteile  
(= Formatnummern) dieses Systems finden  
Sie unter:

18120H = Chroma Fliese (Seite 334 ff)

55520 = Beckenrandstein Residence (Seite 413)

## 410 BECKENRANDSTEINE

Projekt: Terrassenbad / Standort: Baden, Schweiz / Architekt: Bridevaux M. + Zimmermann M. Architekten AG, Baden /  
Serie: Beckenrandsteine, Plural unglasiert / Foto: Adriano Faragulo

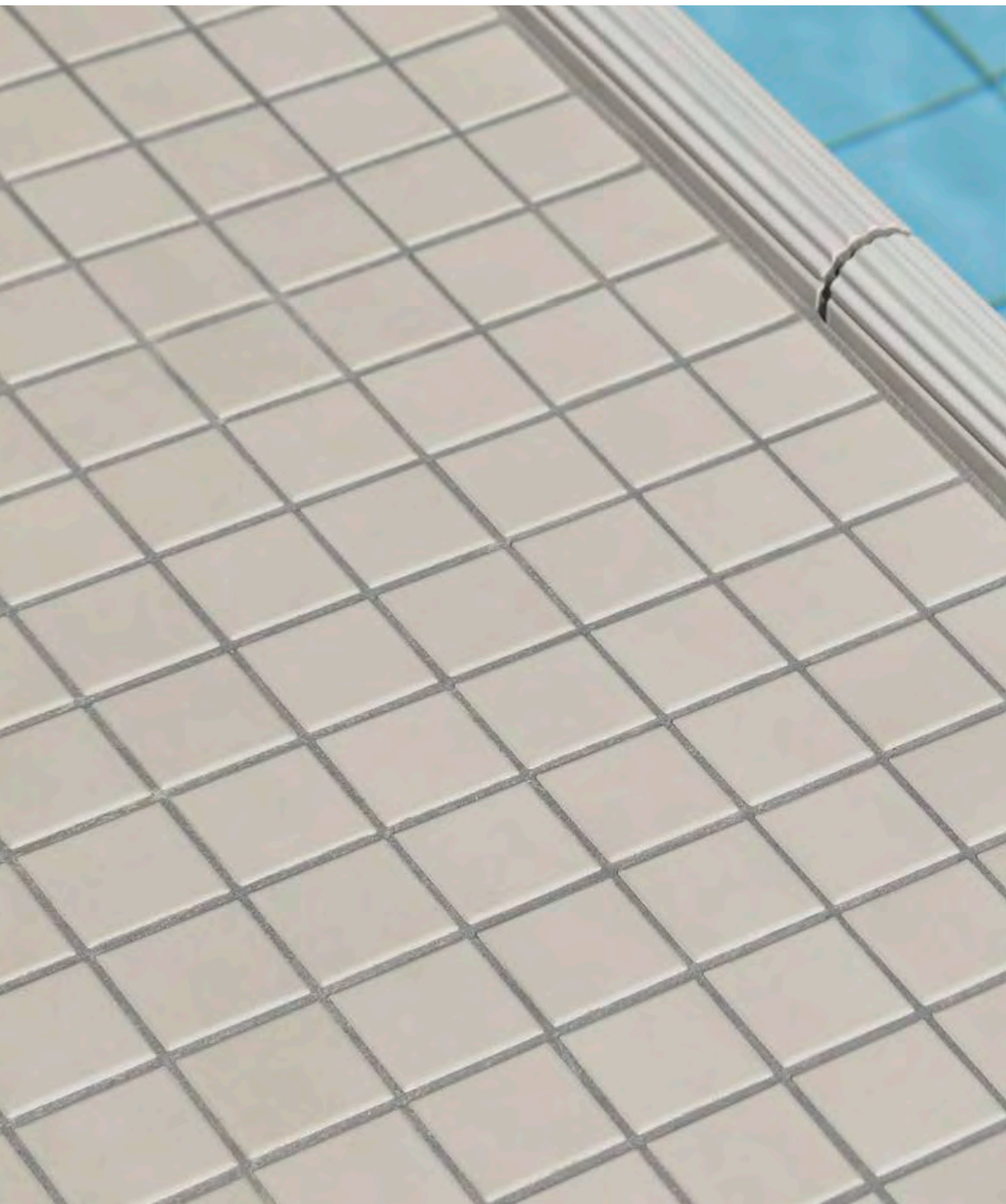



## Am Beckenrand

Beckenrandsteine finden sich in allen Beckenrandausführungen, bei denen die Kante nicht bereits Bestandteil des Beckenkopfsystems ist, wie beispielsweise beim System Wiesbaden. Oder zur Begrenzung des Beckens an Stellen, an denen keine Ablaufrinne vorgesehen ist. Sie haben mehrere Funktionen: neben einer farblichen Markierung der Beckenkante sowohl innerhalb als auch außerhalb des Beckens, bieten Beckenrandsteine vor allem sicheren Halt für den Schwimmer und sind daher auch ein wichtiges Sicherheitsmerkmal. Für unterschiedliche Bauarten des Beckenrandes stehen verschiedene Varianten zur Verfügung, die zum Teil bauartübergreifend eingesetzt werden können.

z. B. für Systeme Zürich, Wiesbaden tiefliegender Wasserspiegel, „Skimmer“ etc.

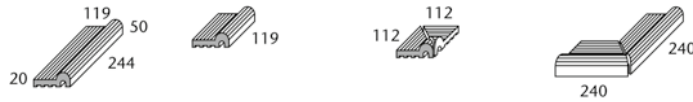

Art. Nr. 55440

	Beckenrandstein	„halber“ Beckenrandstein	Innenecke (Gehrungspaar)	Außenecke (Gehrungspaar) Eckradius 30 mm
Formatnummer	55440	55445	55442	55446
Nennmaß - cm				
Herstellmaß mm	244 x 119/50 x 20	119 x 119/50 x 20	(2x) 112 x 112/50 x 20	(2x) 240 x 119/50 x 20
m - Stück	4,000	8,000		
St./Paar - kg	1,550/Stück	0,780/Stück	0,600/Paar	2,500/Paar
Paket - St./Paar	10 Stück	20 Stück	2 Paar	5 Paar
Paket - m	2,500	2,500		
Paket - kg	15,500	15,600	1,200	12,500
Palette - m				
Palette - kg				
Produktnorm	Alb	Alb	Alb	Alb
Trittsicherheit	-/C	-/C	-/C	-/C
900 graubeige	<b>900-55440</b> Preisgr. A511 (St.)	<b>900-55445</b> Preisgr. A467 (St.)	<b>900-55442</b> Preisgr. A533 (Paar)	<b>900-55446</b> Preisgr. A608 (Paar)
700 n10/weiß glzd.	<b>700-55440</b> Preisgr. A528 (St.)	<b>700-55445</b> Preisgr. A474 (St.)	<b>700-55442</b> Preisgr. A545 (Paar)	<b>700-55446</b> Preisgr. A625 (Paar)
900 graubeige	<b>701-55440</b> Preisgr. A528 (St.)	<b>701-55445</b> Preisgr. A474 (St.)	<b>701-55442</b> Preisgr. A545 (Paar)	<b>701-55446</b> Preisgr. A625 (Paar)
701 n10/weiß matt	<b>552001-55440</b> Preisgr. A545 (St.)	<b>552001-55445</b> Preisgr. A484 (St.)	<b>552001-55442</b> Preisgr. A560 (Paar)	<b>552001-55446</b> Preisgr. A645 (Paar)
900 graubeige	<b>552002-55440</b> Preisgr. A545 (St.)	<b>552002-55445</b> Preisgr. A484 (St.)	<b>552002-55442</b> Preisgr. A560 (Paar)	<b>552002-55446</b> Preisgr. A645 (Paar)
552001 azur aktiv	<b>5716-55440<sup>2</sup></b> Preisgr. A545 (St.)	<b>5716-55445<sup>2</sup></b> Preisgr. A484 (St.)	<b>5716-55442<sup>2</sup></b> Preisgr. A560 (Paar)	<b>5716-55446<sup>2</sup></b> Preisgr. A645 (Paar)
900 graubeige				
552002 azur hell				
900 graubeige				
5716 n1/schwarz				



Bei diesen Formteilen sind Überhang und Wulst in den jeweiligen Farben glasiert.

<sup>2</sup>Produktionsbedingt können Farbunterschiede zwischen Formstücken und Flächenware auftreten.

z. B. für Systeme Zürich, Wiesbaden tiefliegender Wasserspiegel, „Skimmer“ etc.



Art. Nr. 55450

	Beckenrandstein Unterkante unglasiert	„halber“ Beckenrandstein	Innenecke (Gehrungspaar)	Außenecke (Gehrungspaar) Eckradius 30 mm
Formatnummer	55450	55455	55452	55456
Nennmaß - cm				
Herstellmaß mm	244 x 180/119 x 28	119 x 180/119 x 28	(2x) 173 x 173 x 28	(2x) 240 x 180/119 x 28
m - Stück	4,000	8,000		
St./Paar - kg	3,700/Stück	1,800/Stück	1,800/Paar	5,500/Paar
Paket - St./Paar	4 Stück	8 Stück	2 Paar	1 Paar
Paket - m	1,000	1,000		
Paket - kg	14,800	14,400	3,600	5,500
Palette - m				
Palette - kg				
Produktnorm	Alb	Alb	Alb	Alb
Trittsicherheit	-/C	-/C	-/C	-/C
81 n10/weiß	<b>900039-55450</b> Preisgr. A625 (St.)	<b>900039-55455</b> Preisgr. A560 (St.)	<b>900039-55452</b> Preisgr. A663 (Paar)	<b>900039-55456</b> Preisgr. A748 (Paar)
700 n10/weiß glzd.	<b>900464-55450</b> Preisgr. A625 (St.)	<b>900464-55455</b> Preisgr. A560 (St.)	<b>900464-55452</b> Preisgr. A663 (Paar)	<b>900464-55456</b> Preisgr. A748 (Paar)
81 n10/weiß	<b>900566-55450</b> Preisgr. A645 (St.)	<b>900566-55455</b> Preisgr. A573 (St.)	<b>900566-55452</b> Preisgr. A683 (Paar)	<b>900566-55456</b> Preisgr. A766 (Paar)
701 n10/weiß matt	<b>900674-55450</b> Preisgr. A645 (St.)	<b>900674-55455</b> Preisgr. A573 (St.)	<b>900674-55452</b> Preisgr. A683 (Paar)	<b>900674-55456</b> Preisgr. A766 (Paar)
81 n10/weiß	<b>900615-55450<sup>2</sup></b> Preisgr. A645 (St.)	<b>900615-55455<sup>2</sup></b> Preisgr. A573 (St.)	<b>900615-55452<sup>2</sup></b> Preisgr. A683 (Paar)	<b>900615-55456<sup>2</sup></b> Preisgr. A766 (Paar)
552001 azur aktiv				
81 n10/weiß				
552002 azur hell				
81 n10/weiß				
5716 n1/schwarz				

Bei diesen Formteilen sind Überhang und Wulst in den jeweiligen Farben glasiert, Trittsicherheit ist weiß (81).

<sup>1</sup> Abdeckkante siehe S. 442, Rinnenschale siehe S. 444

<sup>2</sup> Produktionsbedingt können Farbunterschiede zwischen Formstücken und Flächenware auftreten.

Für die auf dieser Seite gezeigten Produkte wird kein Palettenrabatt gewährt.

Die dargestellten Produkte können auch in anderen Farben der Serie Chroma und Chroma non-slip gefertigt werden. Gerne prüfen wir die Möglichkeit einer solchen Sonderproduktion im Einzelfall.

z. B. für Systeme Zürich, Wiesbaden tiefliegender Wasserspiegel, „Skimmer“ etc.

25 x 30 cm

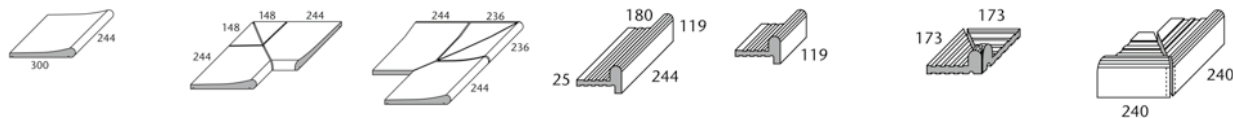

Residence <sup>2</sup>	Innenecke 4-teilig	Außenecken 4-teilig	Beckenrandstein	„halber“ Beckenrandstein	Innenecke (Gehrungspaar)	Außenecke (Gehrungspaar) Eckradius 30 mm	Formatnummer
55520	55522	55526	55460	55465	55462	55466	Nennmaß - cm/in
25 x 30 / 10 x 12	(2x) 398/102 x 300 x 20/42	(2x) 490 x 300 x 20/42	244 x 180/119 x 25	119 x 180/119 x 25	(2x) 173 x 173 x 25	(2x) 240 x 180/119 x 25	Herstellmaß mm
4,000			4,000	8,000			m - Stück
4,300/Stück	11,900/Stück	11,900/Stück	3,720/Stück	1,800/Stück	1,500/Paar	5,700/Paar	St./Paar - kg
4 Stück	1 Stück	1 Stück	4 Stück	8 Stück	4 Paar	1 Paar	Paket - St./Paar
1,000			1,000	1,000			Paket - m
17,200	11,900	11,900	14,880	14,400	6,000	5,700	Paket - kg
							Palette - m
							Palette - kg
Alb	Alb	Alb	Alb	Alb	Alb	Alb	Produktnorm
-/B	-/B	-/B					Trittsicherheit
			<b>700-55460</b>	<b>700-55465</b>	<b>700-55462</b>	<b>700-55466</b>	neutral 10
			Preisgr. A625 (St.)	Preisgr. A560 (St.)	Preisgr. A654 (Paar)	Preisgr. A734 (Paar)	(aktivweiß glzd.)
			<b>701-55460</b>	<b>701-55465</b>	<b>701-55462</b>	<b>701-55466</b>	neutral 10
			Preisgr. A625 (St.)	Preisgr. A560 (St.)	Preisgr. A654 (Paar)	Preisgr. A734 (Paar)	(aktivweiß matt)
			<b>552001-55460</b>	<b>552001-55465</b>	<b>552001-55462</b>	<b>552001-55466</b>	azur aktiv
			Preisgr. A645 (St.)	Preisgr. A573 (St.)	Preisgr. A683 (Paar)	Preisgr. A748 (Paar)	
			<b>552002-55460</b>	<b>552002-55465</b>	<b>552002-55462</b>	<b>552002-55466</b>	azur hell
			Preisgr. A645 (St.)	Preisgr. A573 (St.)	Preisgr. A683 (Paar)	Preisgr. A748 (Paar)	
			<b>5716-55460<sup>3</sup></b>	<b>5716-55465<sup>3</sup></b>	<b>5716-55462<sup>3</sup></b>	<b>5716-55466<sup>3</sup></b>	neutral 1
			Preisgr. A645 (St.)	Preisgr. A573 (St.)	Preisgr. A683 (Paar)	Preisgr. A748 (Paar)	(tiefschwarz)
<b>91-55520</b>	<b>91-55522</b>	<b>91-55526</b>					neutral 10
Preisgr. A514 (St.)	Preisgr. A668 (Paar)	Preisgr. A741 (Paar)					(aktivweiß)
<b>553001-55520</b>	<b>553001-55522</b>	<b>553001-55526</b>					azur aktiv
Preisgr. A528 (St.)	Preisgr. A683 (Paar)	Preisgr. A757 (Paar)					

<sup>2</sup> Für diesen Artikel sind auf Wunsch konische Zuschnitte möglich.

<sup>3</sup> Produktionsbedingt können Farbunterschiede zwischen Formstücken und Flächenware auftreten.

Bei diesen Formteilen sind Überhang und Wulst in den jeweiligen Farben glasiert.



### für System Berlin



			Beckenrandstein	„halber“ Beckenrandstein	Innenecke (Gehrungspaar)	Außenecke (Gehrungspaar) Eckradius 30 mm	Art. Nr. 55800
			55800	55805	55802	55806	Formatnummer
			244 x 150/119 x 25/30	119 x 150/119 x 25/30	(2x) 143 x 143/119	(2x) 240 x 150A/119 x 25/30	Nennmaß - cm/in
			4,000	8,000			Herstellmaß mm
			3,700/Stück	1,800/Stück	1,600/Paar	5,400/Paar	m - Stück
			3 Stück	6 Stück	1 Paar	1 Paar	St./Paar - kg
			0,750	0,750			Paket - St./Paar
			11,100	10,800	1,600	5,400	Paket - m
							Paket - kg
							Palette - m
							Palette - kg
			Alb	Alb	Alb	Alb	Produktnorm
			<b>700-55800</b>	<b>700-55805</b>	<b>700-55802</b>	<b>700-55806</b>	neutral 10
			Preisgr. A638 (St.)	Preisgr. A577 (St.)	Preisgr. A668 (Paar)	Preisgr. A754 (Paar)	(aktivweiß glzd.)
			<b>701-55800</b>	<b>701-55805</b>	<b>701-55802</b>	<b>701-55806</b>	neutral 10
			Preisgr. A638 (St.)	Preisgr. A577 (St.)	Preisgr. A668 (Paar)	Preisgr. A754 (Paar)	(aktivweiß matt)
			<b>552001-55800</b>	<b>552001-55805</b>	<b>552001-55802</b>	<b>552001-55806</b>	azur aktiv
			Preisgr. A654 (St.)	Preisgr. A587 (St.)	Preisgr. A683 (Paar)	Preisgr. A766 (Paar)	
			<b>552002-55800</b>	<b>552002-55805</b>	<b>552002-55802</b>	<b>552002-55806</b>	azur hell
			Preisgr. A654 (St.)	Preisgr. A587 (St.)	Preisgr. A683 (Paar)	Preisgr. A766 (Paar)	
			<b>5716-55800<sup>3</sup></b>	<b>5716-55805<sup>3</sup></b>	<b>5716-55802<sup>3</sup></b>	<b>5716-55806<sup>3</sup></b>	neutral 1
			Preisgr. A654 (St.)	Preisgr. A587 (St.)	Preisgr. A683 (Paar)	Preisgr. A766 (Paar)	(tiefschwarz)



Die dargestellten Produkte können auch in anderen Farben der Serie Chroma und Chroma non-slip gefertigt werden. Gerne prüfen wir die Möglichkeit einer solchen Sonderproduktion im Einzelfall.

<sup>1</sup> Abdeckkoste siehe S. 442, Rinnenschale siehe S. 444

<sup>3</sup> Produktionsbedingt können Farbunterschiede zwischen Formstücken und Flächenware auftreten.

Für die auf dieser Seite gezeigten Produkte wird kein Palettenrabatt gewährt.









## Vielfalt praktischer Formteile

Wie komplex eine Beckengestaltung auch sein mag – eine Vielzahl an durchdachten und massiven Formteilen aus Keramik garantiert eine solide Realisierung. Aus den verschiedenen Systemen lassen sich nach dem Baukastenprinzip die passenden Beckenabschlüsse kombinieren. Dabei sorgen spezielle Formen wie abgerundete Kanten durch Radialleisten, Hohlkehlen oder Kehlsockel in diversen Ausführungen für ein Minimum an Verletzungsgefahr und ein Maximum an Pflegeleichtigkeit und Belastbarkeit.

- Hohlkehlsystem
- Sockelsystem
- Radialleistensystem

**Hohlkehlsystem kombiniert mit Radialleistensystem**

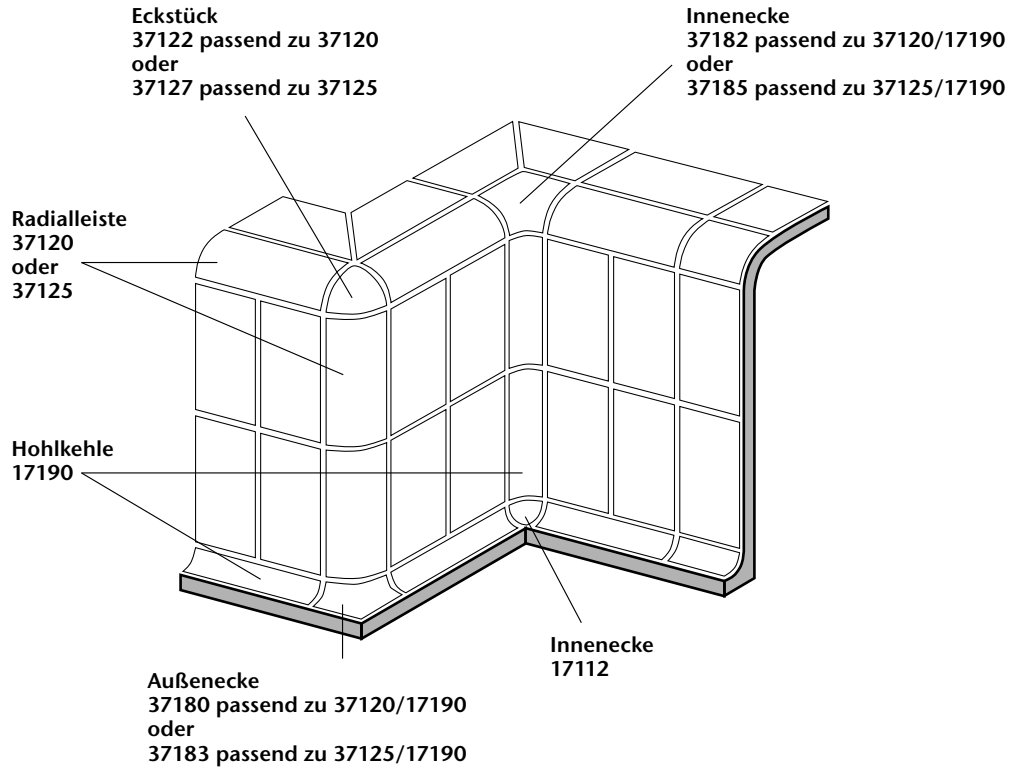

**Kehlsockelsystem kombiniert mit Radialleistensystem**

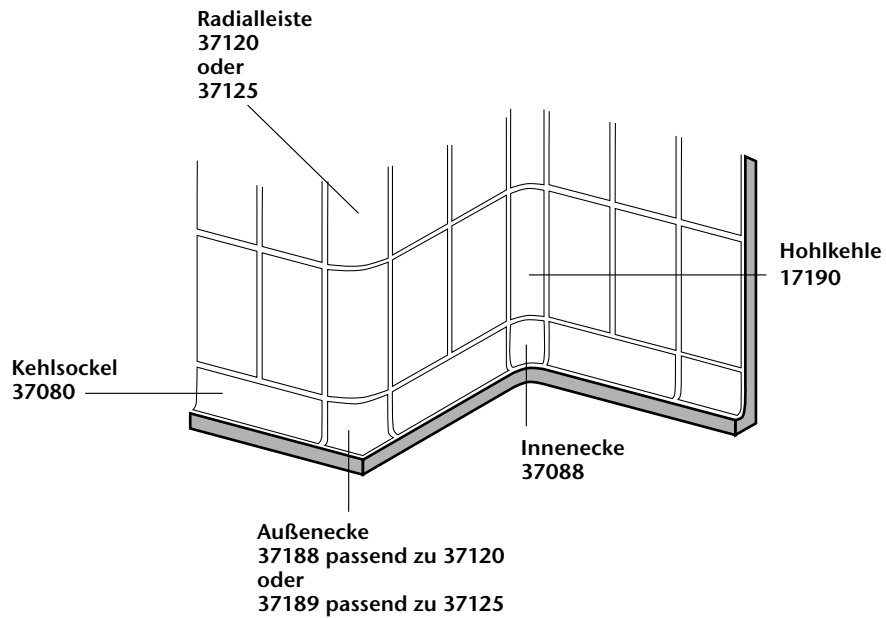

Radius 33 mm<sup>1</sup>



Hohlkehle, r = 33 mm	Hohlkehle „halbe Länge“	Endkehle	Innenecke Gehrungspaar	Außenecke Gehrungspaar	Innenecke für Hohlkehlen für 3-seitigen Anschluss	Innenecke für Übergang Kehlsoclel 37080 auf Hohlkehle 17190		Beanspruchungsgruppe
17190	17193	17191	17196	17194	17112	37088		
244 x r33 x 6	119 x r33 x 6	244 x r33 x 6	244/244 x r33 x 6	127/127 x r33 x 6	33 x 33 x 33	125 x r33 x 8		Formatnummer
4,000	8,000							Nennmaß
0,300/Stück	0,140/Stück	0,300/Stück	0,550/Paar	0,350/Paar	0,090/Stück	0,300/Stück		Herstellmaß mm
54 Stück	108 Stück	54 Stück	27 Paar	24 Paar				m - Stück
13,500	13,500							St./Paar - kg
16,200	15,120	16,200	14,850	8,400				Paket - St./Paar
								Paket - m
								Paket - kg
								Palette - m
								Palette - kg
								Palette - m
								Palette - kg
Alb	Alb	Alb	Alb	Alb	Alb	Alb		Produktnorm
<b>700-17190</b>	<b>700-17193</b>	<b>700-17191</b>	<b>700-17196</b>	<b>700-17194</b>	<b>700-17112</b>	<b>700-37088</b>	4	neutral 10
Preisgr. A423 (St.)	Preisgr. A413 (St.)	Preisgr. A425 (St.)	Preisgr. A471 (Paar)	Preisgr. A471 (Paar)	Preisgr. A434 (St.)	Preisgr. A480 (St.)		(aktivweiß glzd.)
<b>701-17190</b>	<b>701-17193</b>	<b>701-17191</b>	<b>701-17196</b>	<b>701-17194</b>	<b>701-17112</b>	<b>701-37088</b>	4	neutral 10
Preisgr. A423 (St.)	Preisgr. A413 (St.)	Preisgr. A425 (St.)	Preisgr. A471 (Paar)	Preisgr. A471 (Paar)	Preisgr. A434 (St.)	Preisgr. A480 (St.)		(aktivweiß matt)
<b>552001-17190</b>	<b>552001-17193</b>	<b>552001-17191</b>	<b>552001-17196</b>	<b>552001-17194</b>	<b>552001-17112</b>	<b>552001-37088</b>	2	azur aktiv
Preisgr. A425 (St.)	Preisgr. A416 (St.)	Preisgr. A428 (St.)	Preisgr. A474 (Paar)	Preisgr. A474 (Paar)	Preisgr. A438 (St.)	Preisgr. A484 (St.)		
<b>552002-17190</b>	<b>552002-17193</b>	<b>552002-17191</b>	<b>552002-17196</b>	<b>552002-17194</b>	<b>552002-17112</b>	<b>552002-37088</b>	4	azur hell
Preisgr. A425 (St.)	Preisgr. A416 (St.)	Preisgr. A428 (St.)	Preisgr. A474 (Paar)	Preisgr. A474 (Paar)	Preisgr. A438 (St.)	Preisgr. A484 (St.)		
<b>5716-17190<sup>3</sup></b>	<b>5716-17193<sup>3</sup></b>	<b>5716-17191<sup>3</sup></b>	<b>5716-17196<sup>3</sup></b>	<b>5716-17194<sup>3</sup></b>	<b>5716-17112<sup>3</sup></b>	<b>5716-37088<sup>3</sup></b>	1	neutral 1
Preisgr. A425 (St.)	Preisgr. A416 (St.)	Preisgr. A428 (St.)	Preisgr. A474 (Paar)	Preisgr. A474 (Paar)	Preisgr. A438 (St.)	Preisgr. A484 (St.)		(tiefschwarz)
<b>900-17190<sup>2</sup></b>	<b>900-17193<sup>2</sup></b>	<b>900-17191<sup>2</sup></b>	<b>900-17196<sup>2</sup></b>	<b>900-17194<sup>2</sup></b>	<b>900-17112<sup>2</sup></b>	<b>900-37088<sup>2</sup></b>		graubeige
Preisgr. A428 (St.)	Preisgr. A416 (St.)	Preisgr. A434 (St.)	Preisgr. A487 (Paar)	Preisgr. A487 (Paar)	Preisgr. A442 (St.)	Preisgr. A480 (St.)		

<sup>1</sup> System auf Wunsch auch in 294 mm Länge lieferbar



Radius 60 mm

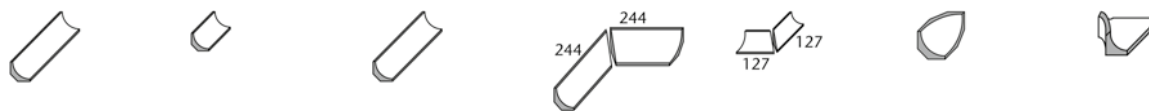

Hohlkehle, r = 60 mm	Hohlkehle „halbe Länge“	Endkehle	Innenecke Gehrungspaar	Außenecke Gehrungspaar	Innenecke für Hohlkehlen für 3-seitigen Anschluss	Außenecke für Übergang Hohlkehle 18190 auf Radialleiste 37125		Beanspruchungsgruppe
18190	18193	18191	18196	18194	18192	37186		
244 x r60 x 8	119 x r60 x 8	244 x r60 x 8	244/244 x r60 x 8	127/127 x r60 x 8	60 x 60 x 60			Formatnummer
4,000	8,000							Nennmaß
0,700/Stück	0,340/Stück	0,700/Stück	1,300/Paar	0,850/Paar	0,100/Stück	0,350/Stück		Herstellmaß mm
18 Stück	36 Stück	18 Stück	9 Paar	7 Paar				m - Stück
4,500	4,500							St./Paar - kg
12,600	12,240	12,600	11,700	5,950				Paket - St./Paar
								Paket - m
								Paket - kg
								Palette - m
								Palette - kg
Alb	Alb	Alb	Alb	Alb	Alb	Alb		Produktnorm
<b>700-18190</b>	<b>700-18193</b>	<b>700-18191</b>	<b>700-18196</b>	<b>700-18194</b>	<b>700-18192</b>	<b>700-37186</b>	4	neutral 10
Preisgr. A458 (St.)	Preisgr. A438 (St.)	Preisgr. A471 (St.)	Preisgr. A506 (Paar)	Preisgr. A506 (Paar)	Preisgr. A449 (St.)	Preisgr. A528 (St.)		(aktivweiß glzd.)
<b>701-18190</b>	<b>701-18193</b>	<b>701-18191</b>	<b>701-18196</b>	<b>701-18194</b>	<b>701-18192</b>	<b>701-37186</b>	4	neutral 10
Preisgr. A458 (St.)	Preisgr. A438 (St.)	Preisgr. A471 (St.)	Preisgr. A506 (Paar)	Preisgr. A506 (Paar)	Preisgr. A449 (St.)	Preisgr. A528 (St.)		(aktivweiß matt)
<b>552001-18190</b>	<b>552001-18193</b>	<b>552001-18191</b>	<b>552001-18196</b>	<b>552001-18194</b>	<b>552001-18192</b>	<b>552001-37186</b>	2	azur aktiv
Preisgr. A463 (St.)	Preisgr. A441 (St.)	Preisgr. A474 (St.)	Preisgr. A511 (Paar)	Preisgr. A511 (Paar)	Preisgr. A452 (St.)	Preisgr. A539 (St.)		
<b>552002-18190</b>	<b>552002-18193</b>	<b>552002-18191</b>	<b>552002-18196</b>	<b>552002-18194</b>	<b>552002-18192</b>	<b>552002-37186</b>	4	azur hell
Preisgr. A463 (St.)	Preisgr. A441 (St.)	Preisgr. A474 (St.)	Preisgr. A511 (Paar)	Preisgr. A511 (Paar)	Preisgr. A452 (St.)	Preisgr. A539 (St.)		
<b>5716-18190<sup>3</sup></b>	<b>5716-18193<sup>3</sup></b>	<b>5716-18191<sup>3</sup></b>	<b>5716-18196<sup>3</sup></b>	<b>5716-18194<sup>3</sup></b>	<b>5716-18192<sup>3</sup></b>	<b>5716-37186<sup>3</sup></b>	1	neutral 1
Preisgr. A463 (St.)	Preisgr. A441 (St.)	Preisgr. A474 (St.)	Preisgr. A511 (Paar)	Preisgr. A511 (Paar)	Preisgr. A452 (St.)	Preisgr. A539 (St.)		(tiefschwarz)
<b>900-18190<sup>2</sup></b>	<b>900-18193<sup>2</sup></b>	<b>900-18191<sup>2</sup></b>	<b>900-18196<sup>2</sup></b>	<b>900-18194<sup>2</sup></b>	<b>900-18192<sup>2</sup></b>	<b>900-37186<sup>2</sup></b>		graubeige
Preisgr. A467 (St.)	Preisgr. A445 (St.)	Preisgr. A480 (St.)	Preisgr. A519 (Paar)	Preisgr. A519 (Paar)	Preisgr. A455 (St.)	Preisgr. A545 (St.)		

<sup>2</sup>  Auftragsfertigung: Rückgabe und/oder Stornierung bestellter Ware nicht möglich.

<sup>3</sup> Produktionsbedingt können Farbunterschiede zwischen Formstücken und Flächenware auftreten.



 Die dargestellten Produkte können auch in anderen Farben der Serie Chroma gefertigt werden. Gerne prüfen wir die Möglichkeit einer solchen Sonderproduktion im Einzelfall.

Kehlsockelsystem

25 x 6,6 cm



25 x 12,5 cm



	Berlinsockel	Außenecke	Innenecke	Kehlsockel, r = 12 mm	Außenecke Gehrungspaar	Innenecke Gehrungspaar	
Formatnummer	37090	37091	37092	37080	37081	37082	
Nennmaß - cm/in	25 x 6,6 / 10 x 2 5/8			25 x 12,5 / 10 x 5			
Herstellmaß mm	244 x 60/8 x 6	(2x) 35 x 60/8 x 6	(2x) 25 x 60/8 x 6	244 x 125/12 x 8	(2x) 131 x 125/12 x 8	(2x) 119 x 125/12 x 8	
m - Stück	4,000			4,000			
St./Paar - kg	0,230/Stück	0,100/Stück	0,100/Stück	0,630/Stück	0,600/Paar	0,400/Paar	
Paket - St./Paar	40 Stück	72 Stück	192 Stück	20 Stück	10 Paar	10 Paar	
Paket - m	10,000			5,000			
Paket - kg	9,200	7,200	19,200	12,600	6,000	4,000	
Palette - m							
Palette - kg							
Produktnorm	Alb	Alb	Alb	Alb	Alb	Alb	
neutral 10	4			<b>700-37080</b>	<b>700-37081</b>	<b>700-37082</b>	
(aktivweiß glzd.)				Preisgr. A434 (St.)	Preisgr. A475 (Paar)	Preisgr. A475 (Paar)	
neutral 10	4	<b>701-37090</b>	<b>701-37092</b>	<b>701-37080</b>	<b>701-37081</b>	<b>701-37082</b>	
(aktivweiß matt)	Preisgr. A434 (St.)	Preisgr. A463 (St.)	Preisgr. A463 (St.)	Preisgr. A434 (St.)	Preisgr. A475 (Paar)	Preisgr. A475 (Paar)	



Sockelleisten

20 x 7,9 cm



25 x 7,9 cm



30 x 7,9 cm



25 x 6,2 cm



20 x 10 cm



25 x 12,5 cm



	44025	34020	44026	37024	37023	37021	
Nennmaß - cm/in	20 x 7,9 / 8 x 3 1/8	25 x 7,9 / 10 x 3 1/8	30 x 7,9 / 12 x 3 1/8	25 x 6,2 / 10 x 2 1/2	20 x 10 / 8 x 4	25 x 12,5 / 10 x 5	
Herstellmaß mm	194 x 73 x 8	244 x 73 x 8	294 x 73 x 8	244 x 56/56 x 8	194 x 94/56 x 8	244 x 119/56 x 8	
m - Stück	5,000	4,000	3,333	4,000	5,000	4,000	
Stück - kg	0,240	0,290	0,360	0,440	0,510	0,730	
Paket - Stück	33	33	30	24	10	10	
Paket - m	6,600	8,250	9,000	6,000	2,000	2,500	
Paket - kg	7,920	9,570	10,800	10,560	5,100	7,300	
Palette - m							
Palette - kg							
Produktnorm	Alb	Alb	Alb	Alb	Alb	Alb	
neutral 10	4			<b>700-37024</b>	<b>700-37023</b>	<b>700-37021</b>	
(aktivweiß glzd.)				Preisgr. A423 (St.)	Preisgr. A434 (St.)	Preisgr. A441 (St.)	
neutral 10	4	<b>701-44025</b>	<b>701-34020</b>	<b>701-37024</b>	<b>701-37023</b>	<b>701-37021</b>	
(aktivweiß matt)	Preisgr. A410 (St.)	Preisgr. A410 (St.)	Preisgr. A411 (St.)	Preisgr. A423 (St.)	Preisgr. A434 (St.)	Preisgr. A441 (St.)	



 Die dargestellten Produkte können auch in anderen Farben der Serie Chroma gefertigt werden. Gerne prüfen wir die Möglichkeit einer solchen Sonderproduktion im Einzelfall.

Radius 30 mm



Radialleiste, r = 30 mm	„halbe“ Radialleiste	Eckstück	Außenecke für Übergang Hohlkehle 17190 auf Radialleiste 37120	Außenecke für Übergang Kehlsockel 37080 auf Radialleiste 37120	Innenecke für Übergang Hohlkehle 17190 auf Radialleiste 37120	Beanspruchungsgruppe
37120	37121	37122	37180	37188	37182	Formatnummer
244 x r30 x 8	119 x r30 x 8					Nennmaß - cm
4,000	8,000					Herstellmaß mm
0,190	0,100	0,030	0,120	0,300	0,090	m - Stück
99	198					Stück - kg
24,750	24,750					Paket - Stück
18,810	19,800					Paket - m
						Paket - kg
						Palette - m
						Palette - kg
Alb	Alb	Alb	Alb	Alb	Alb	Produktnorm
siehe unten	siehe unten	siehe unten	siehe unten	siehe unten	siehe unten	Trittsicherheit
<b>700-37120</b>	<b>700-37121</b>	<b>700-37122</b>	<b>700-37180</b>	<b>700-37188</b>	<b>700-37182</b>	4 neutral 10
Preisgr. A438 (St.)	Preisgr. A423 (St.)	Preisgr. A467 (St.)	Preisgr. A480 (St.)	Preisgr. A519 (St.)	Preisgr. A519 (St.)	(aktivweiß glzd.)
<b>701-37120</b>	<b>701-37121</b>	<b>701-37122</b>	<b>701-37180</b>	<b>701-37188</b>	<b>701-37182</b>	4 neutral 10
Preisgr. A438 (St.)	Preisgr. A423 (St.)	Preisgr. A467 (St.)	Preisgr. A480 (St.)	Preisgr. A519 (St.)	Preisgr. A519 (St.)	(aktivweiß matt)
<b>552001-37120</b>	<b>552001-37121</b>	<b>552001-37122</b>	<b>552001-37180</b>	<b>552001-37188</b>	<b>552001-37182</b>	2 azur aktiv
Preisgr. A441 (St.)	Preisgr. A425 (St.)	Preisgr. A471 (St.)	Preisgr. A484 (St.)	Preisgr. A528 (St.)	Preisgr. A528 (St.)	
<b>552002-37120</b>	<b>552002-37121</b>	<b>552002-37122</b>	<b>552002-37180</b>	<b>552002-37188</b>	<b>552002-37182</b>	4 azur hell
Preisgr. A441 (St.)	Preisgr. A425 (St.)	Preisgr. A471 (St.)	Preisgr. A484 (St.)	Preisgr. A528 (St.)	Preisgr. A528 (St.)	
<b>5716-37120<sup>2</sup></b>	<b>5716-37121<sup>2</sup></b>	<b>5716-37122<sup>2</sup></b>	<b>5716-37180<sup>2</sup></b>	<b>5716-37188<sup>2</sup></b>	<b>5716-37182<sup>2</sup></b>	1 neutral 1
Preisgr. A441 (St.)	Preisgr. A425 (St.)	Preisgr. A471 (St.)	Preisgr. A484 (St.)	Preisgr. A528 (St.)	Preisgr. A528 (St.)	(tiefschwarz)
-/B	-/B	-/B	-/B	-/B	-/B	
<b>91-37120</b>	<b>91-37121</b>	<b>91-37122</b>	<b>91-37180</b>	<b>91-37188</b>	<b>91-37182</b>	neutral 10
Preisgr. A445 (St.)	Preisgr. A428 (St.)	Preisgr. A474 (St.)	Preisgr. A489 (St.)	Preisgr. A539 (St.)	Preisgr. A539 (St.)	(aktivweiß)
-/B	-/B	-/B	-/B	-/B	-/B	
<b>553001-37120</b>	<b>553001-37121</b>	<b>553001-37122</b>	<b>553001-37180</b>	<b>553001-37188</b>	<b>553001-37182</b>	azur aktiv
Preisgr. A449 (St.)	Preisgr. A430 (St.)	Preisgr. A480 (St.)	Preisgr. A506 (St.)	Preisgr. A545 (St.)	Preisgr. A545 (St.)	
-/B	-/B	-/B	-/B	-/B	-/B	
<b>553002-37120</b>	<b>553002-37121</b>	<b>553002-37122</b>	<b>553002-37180</b>	<b>553002-37188</b>	<b>553002-37182</b>	azur hell
Preisgr. A449 (St.)	Preisgr. A430 (St.)	Preisgr. A480 (St.)	Preisgr. A506 (St.)	Preisgr. A545 (St.)	Preisgr. A545 (St.)	
-/B	-/B	-/B	-/B	-/B	-/B	
<b>340-37120</b>	<b>340-37121</b>	<b>340-37122</b>	<b>340-37180</b>	<b>340-37188</b>	<b>340-37182</b>	neutral 1
Preisgr. A449 (St.)	Preisgr. A430 (St.)	Preisgr. A480 (St.)	Preisgr. A506 (St.)	Preisgr. A545 (St.)	Preisgr. A545 (St.)	(tiefschwarz)
-/C	-/C	-/C	-/C	-/C	-/C	
<b>81-37120</b>	<b>81-37121</b>	<b>81-37122</b>	<b>81-37180</b>	<b>81-37188</b>	<b>81-37182</b>	neutral 10
Preisgr. A445 (St.)	Preisgr. A428 (St.)	Preisgr. A474 (St.)	Preisgr. A489 (St.)	Preisgr. A539 (St.)	Preisgr. A539 (St.)	(aktivweiß)
-/C	-/C	-/C	-/C	-/C	-/C	
<b>554001-37120</b>	<b>554001-37121</b>	<b>554001-37122</b>	<b>554001-37180</b>	<b>554001-37188</b>	<b>554001-37182</b>	azur aktiv
Preisgr. A449 (St.)	Preisgr. A430 (St.)	Preisgr. A480 (St.)	Preisgr. A506 (St.)	Preisgr. A545 (St.)	Preisgr. A545 (St.)	
-/C	-/C	-/C	-/C	-/C	-/C	
<b>554002-37120</b>	<b>554002-37121</b>	<b>554002-37122</b>	<b>554002-37180</b>	<b>554002-37188</b>	<b>554002-37182</b>	azur hell
Preisgr. A449 (St.)	Preisgr. A430 (St.)	Preisgr. A480 (St.)	Preisgr. A506 (St.)	Preisgr. A545 (St.)	Preisgr. A545 (St.)	
-/C	-/C	-/C	-/C	-/C	-/C	
<b>554111-37120</b>	<b>554111-37121</b>	<b>554111-37122</b>	<b>554111-37180</b>	<b>554111-37188</b>	<b>554111-37182</b>	neutral 1
Preisgr. A449 (St.)	Preisgr. A430 (St.)	Preisgr. A480 (St.)	Preisgr. A506 (St.)	Preisgr. A545 (St.)	Preisgr. A545 (St.)	(tiefschwarz)
R10/A	R10/A	R10/A	R10/A	R10/A	R10/A	
<b>900-37120<sup>1</sup></b>	<b>900-37121<sup>1</sup></b>	<b>900-37122<sup>1</sup></b>	<b>900-37180<sup>1</sup></b>	<b>900-37188<sup>1</sup></b>	<b>900-37182<sup>1</sup></b>	graubeige
Preisgr. A438 (St.)	Preisgr. A423 (St.)	Preisgr. A467 (St.)	Preisgr. A480 (St.)	Preisgr. A519 (St.)	Preisgr. A519 (St.)	

<sup>1</sup>  Auftragsfertigung: Rückgabe und/oder Stornierung bestellter Ware nicht möglich.

<sup>2</sup> Produktionsbedingt können Farbunterschiede zwischen Formstücken und Flächenware auftreten.

 Die dargestellten Produkte können auch in anderen Farben der Serie Chroma und Chroma non-slip gefertigt werden. Gerne prüfen wir die Möglichkeit einer solchen Sonderproduktion im Einzelfall.





Radius 60 mm



Radialleiste,  
r = 60 mm

„halbe“ Radialleiste

Eckstück

Außenecke für  
Übergang Hohlkehle  
17190 auf  
Radialleiste 37125

Außenecke für  
Übergang Kehlsocle  
37080 auf  
Radialleiste 37125

Innenecke für  
Übergang Hohlkehle  
17190 auf  
Radialleiste 37125

Formatnummer	37125	37126	37127	37183	37189	37185
Nennmaß - cm						
Herstellmaß mm	244 x r60 x 8	119 x r60 x 8				
m - Stück	4,000	8,000				
Stück - kg	0,380	0,190	0,100	0,250	0,300	0,200
Paket - Stück	24	48				
Paket - m	6,000	6,000				
Palette - kg	9,120	9,120				
Produktnorm	Alb	Alb	Alb	Alb	Alb	Alb
Trittsicherheit	siehe unten	siehe unten	siehe unten	siehe unten	siehe unten	siehe unten
neutral 10 (aktivweiß glzd.)	4 <b>700-37125</b> Preisgr. A467 (St.)	<b>700-37126</b> Preisgr. A438 (St.)	<b>700-37127</b> Preisgr. A511 (St.)	<b>700-37183</b> Preisgr. A511 (St.)	<b>700-37189</b> Preisgr. A533 (St.)	<b>700-37185</b> Preisgr. A533 (St.)
neutral 10 (aktivweiß matt)	4 <b>701-37125</b> Preisgr. A467 (St.)	<b>701-37126</b> Preisgr. A438 (St.)	<b>701-37127</b> Preisgr. A511 (St.)	<b>701-37183</b> Preisgr. A511 (St.)	<b>701-37189</b> Preisgr. A533 (St.)	<b>701-37185</b> Preisgr. A533 (St.)
azur aktiv	2 <b>552001-37125</b> Preisgr. A471 (St.)	<b>552001-37126</b> Preisgr. A441 (St.)	<b>552001-37127</b> Preisgr. A519 (St.)	<b>552001-37183</b> Preisgr. A519 (St.)	<b>552001-37189</b> Preisgr. A545 (St.)	<b>552001-37185</b> Preisgr. A545 (St.)
azur hell	4 <b>552002-37125</b> Preisgr. A471 (St.)	<b>552002-37126</b> Preisgr. A441 (St.)	<b>552002-37127</b> Preisgr. A519 (St.)	<b>552002-37183</b> Preisgr. A519 (St.)	<b>552002-37189</b> Preisgr. A545 (St.)	<b>552002-37185</b> Preisgr. A545 (St.)
neutral 1 (tiefschwarz)	1 <b>5716-37125<sup>2</sup></b> Preisgr. A471 (St.)	<b>5716-37126<sup>2</sup></b> Preisgr. A441 (St.)	<b>5716-37127<sup>2</sup></b> Preisgr. A519 (St.)	<b>5716-37183<sup>2</sup></b> Preisgr. A519 (St.)	<b>5716-37189<sup>2</sup></b> Preisgr. A545 (St.)	<b>5716-37185<sup>2</sup></b> Preisgr. A545 (St.)
neutral 10 (aktivweiß)	-/B <b>91-37125</b> Preisgr. A474 (St.)	-/B <b>91-37126</b> Preisgr. A445 (St.)	-/B <b>91-37127</b> Preisgr. A528 (St.)	-/B <b>91-37183</b> Preisgr. A528 (St.)	-/B <b>91-37189</b> Preisgr. A556 (St.)	-/B <b>91-37185</b> Preisgr. A556 (St.)
azur aktiv	-/B <b>553001-37125</b> Preisgr. A480 (St.)	-/B <b>553001-37126</b> Preisgr. A449 (St.)	-/B <b>553001-37127</b> Preisgr. A539 (St.)	-/B <b>553001-37183</b> Preisgr. A539 (St.)	-/B <b>553001-37189</b> Preisgr. A573 (St.)	-/B <b>553001-37185</b> Preisgr. A573 (St.)
azur hell	-/B <b>553002-37125</b> Preisgr. A480 (St.)	-/B <b>553002-37126</b> Preisgr. A449 (St.)	-/B <b>553002-37127</b> Preisgr. A539 (St.)	-/B <b>553002-37183</b> Preisgr. A539 (St.)	-/B <b>553002-37189</b> Preisgr. A573 (St.)	-/B <b>553002-37185</b> Preisgr. A573 (St.)
neutral 1 (tiefschwarz)	-/B <b>340-37125</b> Preisgr. A480 (St.)	-/B <b>340-37126</b> Preisgr. A449 (St.)	-/B <b>340-37127</b> Preisgr. A539 (St.)	-/B <b>340-37183</b> Preisgr. A539 (St.)	-/B <b>340-37189</b> Preisgr. A573 (St.)	-/B <b>340-37185</b> Preisgr. A573 (St.)
neutral 10 (aktivweiß)	-/C <b>81-37125</b> Preisgr. A474 (St.)	-/C <b>81-37126</b> Preisgr. A445 (St.)	-/C <b>81-37127</b> Preisgr. A528 (St.)	-/C <b>81-37183</b> Preisgr. A528 (St.)	-/C <b>81-37189</b> Preisgr. A556 (St.)	-/C <b>81-37185</b> Preisgr. A556 (St.)
azur aktiv	-/C <b>554001-37125</b> Preisgr. A480 (St.)	-/C <b>554001-37126</b> Preisgr. A449 (St.)	-/C <b>554001-37127</b> Preisgr. A539 (St.)	-/C <b>554001-37183</b> Preisgr. A539 (St.)	-/C <b>554001-37189</b> Preisgr. A573 (St.)	-/C <b>554001-37185</b> Preisgr. A573 (St.)
azur hell	-/C <b>554002-37125</b> Preisgr. A480 (St.)	-/C <b>554002-37126</b> Preisgr. A449 (St.)	-/C <b>554002-37127</b> Preisgr. A539 (St.)	-/C <b>554002-37183</b> Preisgr. A539 (St.)	-/C <b>554002-37189</b> Preisgr. A573 (St.)	-/C <b>554002-37185</b> Preisgr. A573 (St.)
neutral 1 (tiefschwarz)	-/C <b>554111-37125</b> Preisgr. A480 (St.)	-/C <b>554111-37126</b> Preisgr. A449 (St.)	-/C <b>554111-37127</b> Preisgr. A539 (St.)	-/C <b>554111-37183</b> Preisgr. A539 (St.)	-/C <b>554111-37189</b> Preisgr. A573 (St.)	-/C <b>554111-37185</b> Preisgr. A573 (St.)
graubeige	R10/A <b>900-37125<sup>1</sup></b> Preisgr. A467 (St.)	R10/A <b>900-37126<sup>1</sup></b> Preisgr. A438 (St.)	R10/A <b>900-37127<sup>1</sup></b> Preisgr. A511 (St.)	R10/A <b>900-37183<sup>1</sup></b> Preisgr. A511 (St.)	R10/A <b>900-37189<sup>1</sup></b> Preisgr. A533 (St.)	R10/A <b>900-37185<sup>1</sup></b> Preisgr. A533 (St.)

<sup>1</sup> Auftragsfertigung: Rückgabe und/oder Stornierung bestellter Ware nicht möglich.

<sup>2</sup> Produktionsbedingt können Farbunterschiede zwischen Formstücken und Flächenware auftreten.

Die dargestellten Produkte können auch in anderen Farben der Serie Chroma und Chroma non-slip gefertigt werden. Gerne prüfen wir die Möglichkeit einer solchen Sonderproduktion im Einzelfall.

Projekt: Ägeribad / Architekt: Scheitlin Syfrig Architekten AG / Serie: Chroma,  
Chroma unglasiert - Quantum, Loop, Plural, non-slip / Foto: Adriano Faragulo



Projekt: Freizeitbad / Standort: Baesweiler, Deutschland / Architekt: Planteam Ruhr /  
Serie: Beckenkopfsystem Wiesbaden, Valley / Foto: Jochen Stüber







## Für sicheren Tritt

Rillenplatten finden vor allem an jenen Stellen Verwendung, an denen für Schwimmbadbesucher ein erhöhtes Risiko besteht, zu stürzen. Ihre gerillte, besonders rutschhemmende Oberfläche bietet z. B. an Treppenkanten guten Halt und verhindert das Abrutschen. Dabei senden sie schon durch ihre Haptik und meist kontrastive Farbe ein deutliches Signal an den Nutzer: hier gilt es aufzupassen! Wasserführende oder dauerhaft nassbelastete Treppen und die Markierung von Kanten sind typische Einsatzorte für Rillenplatten. Sie eignen sich aber ebenso für haptische und optische Begrenzungen oder als Leitsysteme für Badegäste mit Sehbehinderung.

8 mm stark, z. B. für ins Wasser führende Treppen und sonstige nassbelastete Treppen in Schwimmhallen

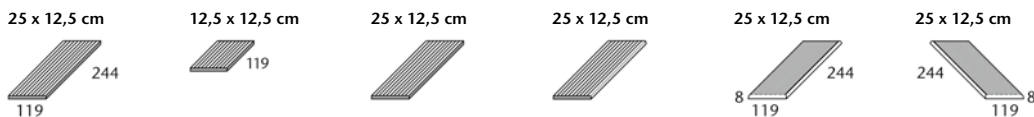

	gerillt	„halbe“ Platte, gerillt	gerillt, Kopfkante gerundet	gerillt, Längskante gerundet	gerillt, Ecke links gerundet	gerillt, Ecke rechts gerundet
Formatnummer	34100	34109	34105	34106	34107	34108
Nennmaß - cm/in	25 x 12,5 / 10 x 5	12,5 x 12,5 / 5 x 5	25 x 12,5 / 10 x 5	25 x 12,5 / 10 x 5	25 x 12,5 / 10 x 5	25 x 12,5 / 10 x 5
Herstellmaß	244 x 119 x 8 mm	119 x 119 x 8 mm	244 x 119 x 8 mm	244 x 119 x 8 mm	244 x 119 x 8 mm	244 x 119 x 8 mm
m - Stück	4,000	8,000	4,000	4,000	4,000	4,000
Stück - kg	0,460	0,230	0,460	0,460	0,460	0,460
Paket - Stück	33	66	33	33	33	33
Paket - m	8,250	8,250	8,250	8,250	8,250	8,250
Paket - kg	15,180	15,180	15,180	15,180	15,180	15,180
Palette - m						
Palette - kg						
Produktnorm	Alb	Alb	Alb	Alb	Alb	Alb
Trittsicherheit	-/C	-/C	-/C	-/C	-/C	-/C
graubeige	<b>900-34100</b> Preisgr. A410 (St.)	<b>900-34109</b> Preisgr. A406 (St.)	<b>900-34105</b> Preisgr. A413 (St.)	<b>900-34106</b> Preisgr. A413 (St.)	<b>900-34107</b> Preisgr. A418 (St.)	<b>900-34108</b> Preisgr. A418 (St.)
neutral 10	<b>91i-34100H<sup>1</sup></b> ☒	<b>91i-34109H<sup>1</sup></b> ☒	<b>91i-34105H<sup>1</sup></b> ☒	<b>91i-34106H<sup>1</sup></b> ☒	<b>91i-34107H<sup>1</sup></b> ☒	<b>91i-34108H<sup>1</sup></b> ☒
(aktivweiß)	Preisgr. A423 (St.)	Preisgr. A413 (St.)	Preisgr. A434 (St.)	Preisgr. A434 (St.)	Preisgr. A445 (St.)	Preisgr. A445 (St.)



<sup>1</sup> mit Hytect

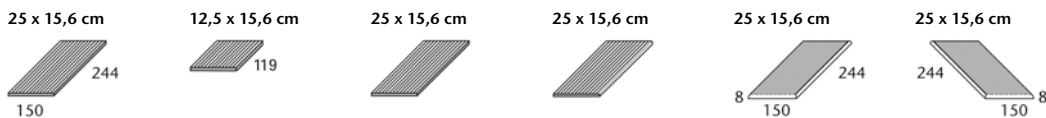

	gerillt	„halbe“ Platte, gerillt	gerillt, Kopfkante gerundet	gerillt, Längskante gerundet	gerillt, Ecke links gerundet	gerillt, Ecke rechts gerundet
Formatnummer	34110	34119	34115	34116	34117	34118
Nennmaß - cm/in	25 x 15,6 / 10 x 6 1/4	12,5 x 15,6 / 5 x 6 1/4	25 x 15,6 / 10 x 6 1/4	25 x 15,6 / 10 x 6 1/4	25 x 15,6 / 10 x 6 1/4	25 x 15,6 / 10 x 6 1/4
Herstellmaß	244 x 150 x 8 mm	119 x 150 x 8 mm	244 x 150 x 8 mm	244 x 150 x 8 mm	244 x 150 x 8 mm	244 x 150 x 8 mm
m - Stück	4,000	8,000	4,000	4,000	4,000	4,000
Stück - kg	0,580	0,280	0,580	0,580	0,580	0,580
Paket - Stück	33	66	33	33	33	33
Paket - m	8,250	8,250	8,250	8,250	8,250	8,250
Paket - kg	19,140	18,480	19,140	19,140	19,140	19,140
Palette - m						
Palette - kg						
Produktnorm	Alb	Alb	Alb	Alb	Alb	Alb
Trittsicherheit	-/C	-/C	-/C	-/C	-/C	-/C
graubeige	<b>900-34110</b> Preisgr. A425 (St.)	<b>900-34119</b> Preisgr. A413 (St.)	<b>900-34115</b> Preisgr. A434 (St.)	<b>900-34116</b> Preisgr. A434 (St.)	<b>900-34117</b> Preisgr. A445 (St.)	<b>900-34118</b> Preisgr. A445 (St.)
neutral 10	<b>91i-34110H<sup>1</sup></b> ☒	<b>91i-34119H<sup>1</sup></b> ☒	<b>91i-34115H<sup>1</sup></b> ☒	<b>91i-34116H<sup>1</sup></b> ☒	<b>91i-34117H<sup>1</sup></b> ☒	<b>91i-34118H<sup>1</sup></b> ☒
(aktivweiß)	Preisgr. A452 (St.)	Preisgr. A434 (St.)	Preisgr. A475 (St.)	Preisgr. A475 (St.)	Preisgr. A506 (St.)	Preisgr. A506 (St.)



<sup>1</sup> mit Hytect

Für die auf dieser Seite gezeigten Produkte wird kein Palettenrabatt gewährt.

Die dargestellten Produkte können auch in anderen Farben der Serie Chroma non-slip gefertigt werden. Gerne prüfen wir die Möglichkeit einer solchen Sonderproduktion im Einzelfall.

Gerundete Ecken			gerundete Ecken	Beispiel: Grundformat-Nr. 34100 = 244 x 119 x 8 mm, Format-Nr. 34107 = gerundete Ecke links
Grundformat-Nr. statt Endziffer 0 Endziffer ...	... 7 = Ecke links	... 8 = Ecke rechts		

8 mm stark. Mit non-slip-Sicherheitsmarkierung

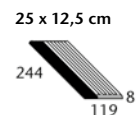
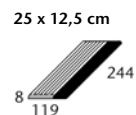
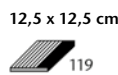
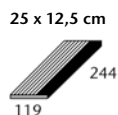

gerillt,  
Längskante gerundet

„halbe“ Platte gerillt,  
Längskante gerundet

gerillt,  
Ecke links gerundet

gerillt,  
Ecke rechts gerundet



34146H	34149H	34147H	34148H	Formatnummer
25 x 12,5 / 10 x 5	12,5 x 12,5 / 5 x 5	25 x 12,5 / 10 x 5	25 x 12,5 / 10 x 5	Nennmaß - cm/in
244 x 119 x 8 mm	119 x 119 x 8 mm	244 x 119 x 8 mm	244 x 119 x 8 mm	Herstellmaß
4,000	8,000	4,000	4,000	m - Stück
0,460	0,230	0,460	0,460	Stück - kg
33	66	33	33	Paket - Stück
8,250	8,250	8,250	8,250	Paket - m
15,180	15,180	15,180	15,180	Paket - kg
				Palette - m
				Palette - kg
Alb	Alb	Alb	Alb	Produktnorm
-/C	-/C	-/C	-/C	Trittsicherheit
553001-34146H	553001-34149H	553001-34147H	553001-34148H	900 graubeige
Preisgr. A423 (St.)	Preisgr. A413 (St.)	Preisgr. A430 (St.)	Preisgr. A430 (St.)	553001 azur aktiv
553002-34146H	553002-34149H	553002-34147H	553002-34148H	900 graubeige
Preisgr. A423 (St.)	Preisgr. A413 (St.)	Preisgr. A430 (St.)	Preisgr. A430 (St.)	553002 azur hell
340i-34146H	340i-34149H	340i-34147H	340i-34148H	900 graubeige
Preisgr. A423 (St.)	Preisgr. A413 (St.)	Preisgr. A430 (St.)	Preisgr. A430 (St.)	340 n1/schwarz
900567-34146H	900567-34149H	900567-34147H	900567-34148H	91 n10/weiß
Preisgr. A445 (St.)	Preisgr. A434 (St.)	Preisgr. A456 (St.)	Preisgr. A456 (St.)	553001 azur aktiv
900588-34146H	900588-34149H	900588-34147H	900588-34148H	91 n10/weiß
Preisgr. A445 (St.)	Preisgr. A434 (St.)	Preisgr. A456 (St.)	Preisgr. A456 (St.)	553002 azur hell
900044-34146H	900044-34149H	900044-34147H	900044-34148H	91 n10/weiß
Preisgr. A445 (St.)	Preisgr. A434 (St.)	Preisgr. A456 (St.)	Preisgr. A456 (St.)	340 n1/schwarz

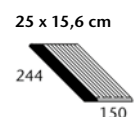
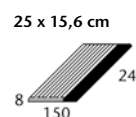
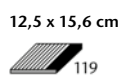
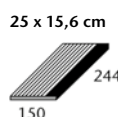

gerillt,  
Längskante gerundet

„halbe“ Platte gerillt,  
Längskante gerundet

gerillt,  
Ecke links gerundet

gerillt,  
Ecke rechts gerundet



34156H	34159H	34157H	34158H	Formatnummer
25 x 15,6 / 10 x 6 1/4	12,5 x 15,6 / 5 x 6 1/4	25 x 15,6 / 10 x 6 1/4	25 x 15,6 / 10 x 6 1/4	Nennmaß - cm/in
244 x 150 x 8 mm	119 x 150 x 8 mm	244 x 150 x 8 mm	244 x 150 x 8 mm	Herstellmaß
4,000	8,000	4,000	4,000	m - Stück
0,580	0,280	0,580	0,580	Stück - kg
33	66	33	33	Paket - Stück
8,250	8,250	8,250	8,250	Paket - m
19,140	18,480	19,140	19,140	Paket - kg
				Palette - m
				Palette - kg
Alb	Alb	Alb	Alb	Produktnorm
-/C	-/C	-/C	-/C	Trittsicherheit
553001-34156H	553001-34159H	553001-34157H	553001-34158H	900 graubeige
Preisgr. A438 (St.)	Preisgr. A423 (St.)	Preisgr. A449 (St.)	Preisgr. A449 (St.)	553001 azur aktiv
553002-34156H	553002-34159H	553002-34157H	553002-34158H	900 graubeige
Preisgr. A438 (St.)	Preisgr. A423 (St.)	Preisgr. A449 (St.)	Preisgr. A449 (St.)	553002 azur hell
340i-34156H	340i-34159H	340i-34157H	340i-34158H	900 graubeige
Preisgr. A438 (St.)	Preisgr. A423 (St.)	Preisgr. A449 (St.)	Preisgr. A449 (St.)	340 n1/schwarz
900567-34156H	900567-34159H	900567-34157H	900567-34158H	91 n10/weiß
Preisgr. A480 (St.)	Preisgr. A445 (St.)	Preisgr. A506 (St.)	Preisgr. A506 (St.)	553001 azur aktiv
900588-34156H	900588-34159H	900588-34157H	900588-34158H	91 n10/weiß
Preisgr. A480 (St.)	Preisgr. A445 (St.)	Preisgr. A506 (St.)	Preisgr. A506 (St.)	553002 azur hell
900044-34156H	900044-34159H	900044-34157H	900044-34158H	91 n10/weiß
Preisgr. A480 (St.)	Preisgr. A445 (St.)	Preisgr. A506 (St.)	Preisgr. A506 (St.)	340 n1/schwarz



Die dargestellten Produkte können auch in anderen Farben der Serie Chroma non-slip gefertigt werden. Gerne prüfen wir die Möglichkeit einer solchen Sonderproduktion im Einzelfall.

Für die auf dieser Seite gezeigten Produkte wird kein Palettenrabatt gewährt.

Gerundete Ecken	... 7 = Ecke links	... 8 = Ecke rechts	gerundete Ecken	Beispiel: Grundformat-Nr. 34146 = 119 x 244 x 8 mm, Format-Nr. 34147 = gerundete Ecke links
Grundformat-Nr. statt Endziffer 0 Endziffer ...				

15 mm stark, z. B. zur Fortführung des Beckenrandsystems „Finland“, für Startblöcke etc.

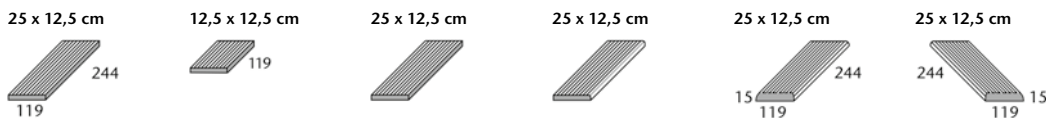

	gerillt	„halbe“ Platte, gerillt	gerillt, Kopfkante gerundet	gerillt, Längskante gerundet	gerillt, Ecke links gerundet	gerillt, Ecke rechts gerundet
Formatnummer	53130	53139	53135	53136	53137	53138
Nennmaß - cm/in	25 x 12,5 / 10 x 5	12,5 x 12,5 / 5 x 5	25 x 12,5 / 10 x 5	25 x 12,5 / 10 x 5	25 x 12,5 / 10 x 5	25 x 12,5 / 10 x 5
Herstellmaß	244 x 119 x 15 mm	119 x 119 x 15 mm	244 x 119 x 15 mm	244 x 119 x 15 mm	244 x 119 x 15 mm	244 x 119 x 15 mm
m - Stück	4,000	8,000	4,000	4,000	4,000	4,000
Stück - kg	0,830	0,420	0,830	0,830	0,830	0,830
Paket - Stück	16	32	16	16	16	16
Paket - m	4,000	4,000	4,000	4,000	4,000	4,000
Paket - kg	13,280	13,440	13,280	13,280	13,280	13,280
Palette - m						
Palette - kg						
Produktnorm	Alb	Alb	Alb	Alb	Alb	Alb
Trittsicherheit	-/C	-/C	-/C	-/C	-/C	-/C
graubeige	<b>900-53130</b> Preisgr. A410 (St.)	<b>900-53139</b> Preisgr. A406 (St.)	<b>900-53135</b> Preisgr. A413 (St.)	<b>900-53136</b> Preisgr. A413 (St.)	<b>900-53137</b> Preisgr. A418 (St.)	<b>900-53138</b> Preisgr. A418 (St.)
neutral 10	<b>91-53130</b> ☒	<b>91-53139</b> ☒	<b>91-53135</b> ☒	<b>91-53136</b> ☒	<b>91-53137</b> ☒	<b>91-53138</b> ☒
(aktivweiß)	Preisgr. A423 (St.)	Preisgr. A413 (St.)	Preisgr. A434 (St.)	Preisgr. A434 (St.)	Preisgr. A445 (St.)	Preisgr. A445 (St.)

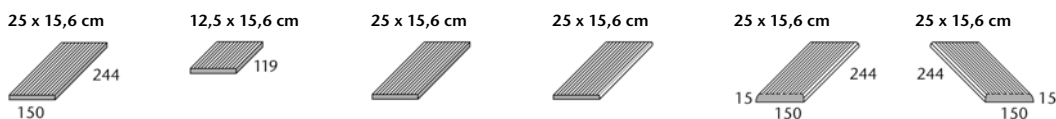

	gerillt	„halbe“ Platte, gerillt	gerillt, Kopfkante gerundet	gerillt, Längskante gerundet	gerillt, Ecke links gerundet	gerillt, Ecke rechts gerundet
Formatnummer	53190	53199	53195	53196	53197	53198
Nennmaß - cm/in	25 x 15,6 / 10 x 6 1/4	12,5 x 15,6 / 5 x 6 1/4	25 x 15,6 / 10 x 6 1/4	25 x 15,6 / 10 x 6 1/4	25 x 15,6 / 10 x 6 1/4	25 x 15,6 / 10 x 6 1/4
Herstellmaß	244 x 150 x 15 mm	119 x 150 x 15 mm	244 x 150 x 15 mm	244 x 150 x 15 mm	244 x 150 x 15 mm	244 x 150 x 15 mm
m - Stück	4,000	8,000	4,000	4,000	4,000	4,000
Stück - kg	1,000	0,490	1,000	1,000	1,000	1,000
Paket - Stück	18	36	18	18	18	18
Paket - m	4,500	4,500	4,500	4,500	4,500	4,500
Paket - kg	18,000	17,640	18,000	18,000	18,000	18,000
Palette - m						
Palette - kg						
Produktnorm	Alb	Alb	Alb	Alb	Alb	Alb
Trittsicherheit	-/C	-/C	-/C	-/C	-/C	-/C
graubeige	<b>900-53190</b> Preisgr. A425 (St.)	<b>900-53199</b> Preisgr. A413 (St.)	<b>900-53195</b> Preisgr. A434 (St.)	<b>900-53196</b> Preisgr. A434 (St.)	<b>900-53197</b> Preisgr. A445 (St.)	<b>900-53198</b> Preisgr. A445 (St.)
neutral 10	<b>91-53190</b> ☒	<b>91-53199</b> ☒	<b>91-53195</b> ☒	<b>91-53196</b> ☒	<b>91-53197</b> ☒	<b>91-53198</b> ☒
(aktivweiß)	Preisgr. A452 (St.)	Preisgr. A434 (St.)	Preisgr. A475 (St.)	Preisgr. A475 (St.)	Preisgr. A506 (St.)	Preisgr. A506 (St.)



Für die auf dieser Seite gezeigten Produkte wird kein Palettenrabatt gewährt.

Die dargestellten Produkte können auch in anderen Farben der Serie Chroma non-slip gefertigt werden. Gerne prüfen wir die Möglichkeit einer solchen Sonderproduktion im Einzelfall.

Gerundete Ecken			gerundete Ecken	Beispiel: Grundformat-Nr. 53130 = 119 x 244 x 15 mm, Format-Nr. 53137 = gerundete Ecke links
Grundformat-Nr. statt Endziffer 0 Endziffer ...	... 7 = Ecke links	... 8 = Ecke rechts	gerundete Ecken	

15 mm stark. Mit non-slip-Sicherheitsmarkierung

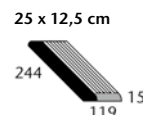
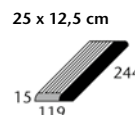
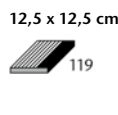
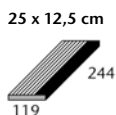

gerillt  
Längskante gerundet

„halbe“ Platte gerillt,  
Längskante gerundet

gerillt  
Ecke links gerundet

gerillt  
Ecke rechts gerundet

59620	59629	59627	59628	Formatnummer
25 x 12,5 / 10 x 5	12,5 x 12,5 / 5 x 5	25 x 12,5 / 10 x 5	25 x 12,5 / 10 x 5	Nennmaß - cm/in
244 x 119 x 15 mm	119 x 119 x 15 mm	244 x 119 x 15 mm	244 x 119 x 15 mm	Herstellmaß
4,000	8,000	4,000	4,000	m - Stück
0,830	0,420	0,830	0,830	Stück - kg
16	32	16	16	Paket - Stück
4,000	4,000	4,000	4,000	Paket - m
13,280	13,440	13,280	13,280	Paket - kg
				PaLETTE - m
				PaLETTE - kg
Alb	Alb	Alb	Alb	Produktnorm
-/C	-/C	-/C	-/C	Trittsicherheit
553001-59620	553001-59629	553001-59627	553001-59628	900 graubeige
Preisgr. A423 (St.)	Preisgr. A413 (St.)	Preisgr. A430 (St.)	Preisgr. A430 (St.)	553001 azur aktiv
553002-59620	553002-59629	553002-59627	553002-59628	900 graubeige
Preisgr. A423 (St.)	Preisgr. A413 (St.)	Preisgr. A430 (St.)	Preisgr. A430 (St.)	553002 azur hell
340-59620	340-59629	340-59627	340-59628	900 graubeige
Preisgr. A423 (St.)	Preisgr. A413 (St.)	Preisgr. A430 (St.)	Preisgr. A430 (St.)	340 n1/schwarz
900567-59620	900567-59629	900567-59627	900567-59628	91 n10/weiß
Preisgr. A445 (St.)	Preisgr. A434 (St.)	Preisgr. A456 (St.)	Preisgr. A456 (St.)	553001 azur aktiv
900588-59620	900588-59629	900588-59627	900588-59628	91 n10/weiß
Preisgr. A445 (St.)	Preisgr. A434 (St.)	Preisgr. A456 (St.)	Preisgr. A456 (St.)	553002 azur hell
900044-59620	900044-59629	900044-59627	900044-59628	91 n10/weiß
Preisgr. A445 (St.)	Preisgr. A434 (St.)	Preisgr. A456 (St.)	Preisgr. A456 (St.)	340 n1/schwarz

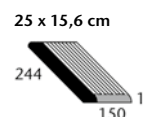
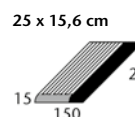
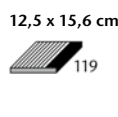
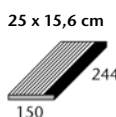

gerillt  
Längskante gerundet

„halbe“ Platte gerillt,  
Längskante gerundet

gerillt  
Ecke links gerundet

gerillt  
Ecke rechts gerundet

59630	59639	59637	59638	Formatnummer
25 x 15,6 / 10 x 6 1/4	12,5 x 15,6 / 5 x 6 1/4	25 x 15,6 / 10 x 6 1/4	25 x 15,6 / 10 x 6 1/4	Nennmaß - cm/in
244 x 150 x 15 mm	119 x 150 x 15 mm	244 x 150 x 15 mm	244 x 150 x 15 mm	Herstellmaß
4,000	8,000	4,000	4,000	m - Stück
1,000	0,490	1,000	1,000	Stück - kg
18	36	18	18	Paket - Stück
4,500	4,500	4,500	4,500	Paket - m
18,000	17,640	18,000	18,000	Paket - kg
				PaLETTE - m
				PaLETTE - kg
Alb	Alb	Alb	Alb	Produktnorm
-/C	-/C	-/C	-/C	Trittsicherheit
553001-59630	553001-59639	553001-59637	553001-59638	900 graubeige
Preisgr. A438 (St.)	Preisgr. A423 (St.)	Preisgr. A449 (St.)	Preisgr. A449 (St.)	553001 azur aktiv
553002-59630	553002-59639	553002-59637	553002-59638	900 graubeige
Preisgr. A438 (St.)	Preisgr. A423 (St.)	Preisgr. A449 (St.)	Preisgr. A449 (St.)	553002 azur hell
340-59630	340-59639	340-59637	340-59638	900 graubeige
Preisgr. A438 (St.)	Preisgr. A423 (St.)	Preisgr. A449 (St.)	Preisgr. A449 (St.)	340 n1/schwarz
900567-59630	900567-59639	900567-59637	900567-59638	91 n10/weiß
Preisgr. A480 (St.)	Preisgr. A445 (St.)	Preisgr. A506 (St.)	Preisgr. A506 (St.)	553001 azur aktiv
900588-59630	900588-59639	900588-59637	900588-59638	91 n10/weiß
Preisgr. A480 (St.)	Preisgr. A445 (St.)	Preisgr. A506 (St.)	Preisgr. A506 (St.)	553002 azur hell
900044-59630	900044-59639	900044-59637	900044-59638	91 n10/weiß
Preisgr. A480 (St.)	Preisgr. A445 (St.)	Preisgr. A506 (St.)	Preisgr. A506 (St.)	340 n1/schwarz

Die dargestellten Produkte können auch in anderen Farben der Serie Chroma non-slip gefertigt werden. Gerne prüfen wir die Möglichkeit einer solchen Sonderproduktion im Einzelfall.

Für die auf dieser Seite gezeigten Produkte wird kein Palettenrabatt gewährt.



Gerundete Ecken	... 7 = Ecke links	... 8 = Ecke rechts	gerundete Ecken	Beispiel: Grundformat-Nr. 59620 = 119 x 244 x 15 mm, Format-Nr. 59627 = gerundete Ecke links

Projekt: Solebad / Standort: Werne, Deutschland / Architekt: Geising + Böker GmbH /  
Serie: Beckenkopfsystem Finnland, Chroma, Quarzit / Foto: Jochen Stüber



**WT. 2.2**



## Keramische Spezialisten

Der Bau von Schwimmbädern bedarf einiger sehr spezieller Lösungen, die man in keinem anderen Anwendungsbereich einsetzen kann und die ein Premi-  
umanbieter von Schwimmbadkeramik im Sortiment haben sollte, um mit einem ganzheitlichen Programm das volle Spektrum an Anforderungen der Bäderarchitektur abdecken zu können. Dazu gehören Sprossensteine für Beckenleitern, Schriftplatten zur Angabe von Beckentiefen oder zur Markierung von Nichtschwimmerbereichen oder Flachrinnen zur Entwässerung von Flächen. Alles Details, die sich in nahezu jedem Schwimmbad finden und die ansonsten nur durch einen Materialwechsel, z. B. auf Edelstahl, umzusetzen wären.

Treppenplatten mit non-slip-Sicherheitsmarkierung

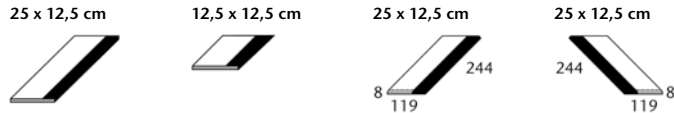

Treppenauftritt, Längskante gerundet  
 „halber“ Treppenauftritt, Längskante gerundet  
 Treppenauftritt, Ecke links gerundet  
 Treppenauftritt, Ecke rechts gerundet

Formatnummer	34166H	34169H	34167H	34168H		
Nennmaß - cm/in	25 x 12,5 / 10 x 5	12,5 x 12,5 / 5 x 5	25 x 12,5 / 10 x 5	25 x 12,5 / 10 x 5		
Herstellmaß	244 x 119 x 8 mm	119 x 119 x 8 mm	244 x 119 x 8 mm	244 x 119 x 8 mm		
m - Stück	4,000	8,000	4,000	4,000		
Stück - kg	0,490	0,240	0,490	0,490		
Paket - Stück	33	66	33	33		
Paket - m	8,250	8,250	8,250	8,250		
Paket - kg	16,170	15,840	16,170	16,170		
Palette - m						
Palette - kg						
Produktnorm	Alb	Alb	Alb	Alb		
Trittsicherheit	-/C	-/C	-/C	-/C		
81 n10/weiß	<b>900568-34166H</b>	<b>900568-34169H</b>	<b>900568-34167H</b>	<b>900568-34168H</b>		
554001 azur aktiv	Preisgr. A445 (St.)	Preisgr. A425 (St.)	Preisgr. A456 (St.)	Preisgr. A456 (St.)		
81 n10/weiß	<b>900671-34166H</b>	<b>900671-34169H</b>	<b>900671-34167H</b>	<b>900671-34168H</b>		
554002 azur hell	Preisgr. A445 (St.)	Preisgr. A425 (St.)	Preisgr. A456 (St.)	Preisgr. A456 (St.)		
81 n10/weiß	<b>900634-34166H</b>	<b>900634-34169H</b>	<b>900634-34167H</b>	<b>900634-34168H</b>		
554111 n1/schwarz	Preisgr. A445 (St.)	Preisgr. A425 (St.)	Preisgr. A456 (St.)	Preisgr. A456 (St.)		



Treppenplatten mit non-slip-Sicherheitsmarkierung

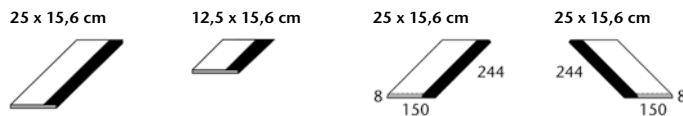

Treppenauftritt, Längskante gerundet  
 „halber“ Treppenauftritt, Längskante gerundet  
 Treppenauftritt, Ecke links gerundet  
 Treppenauftritt, Ecke rechts gerundet

Formatnummer	34136H	34139H	34137H	34138H		
Nennmaß - cm/in	25 x 15,6 / 10 x 6 1/4	12,5 x 15,6 / 5 x 6 1/4	25 x 15,6 / 10 x 6 1/4	25 x 15,6 / 10 x 6 1/4		
Herstellmaß	244 x 150 x 8 mm	119 x 150 x 8 mm	244 x 150 x 8 mm	244 x 150 x 8 mm		
m - Stück	4,000	8,000	4,000	4,000		
Stück - kg	0,620	0,300	0,620	0,620		
Paket - Stück	33	66	33	33		
Paket - m	8,250	8,250	8,250	8,250		
Paket - kg	20,460	19,800	20,460	20,460		
Palette - m						
Palette - kg						
Produktnorm	Alb	Alb	Alb	Alb		
Trittsicherheit	-/C	-/C	-/C	-/C		
81 n10/weiß	<b>900568-34136H</b>	<b>900568-34139H</b>	<b>900568-34137H</b>	<b>900568-34138H</b>		
554001 azur aktiv	Preisgr. A452 (St.)	Preisgr. A428 (St.)	Preisgr. A467 (St.)	Preisgr. A467 (St.)		
81 n10/weiß	<b>900671-34136H</b>	<b>900671-34139H</b>	<b>900671-34137H</b>	<b>900671-34138H</b>		
554002 azur hell	Preisgr. A452 (St.)	Preisgr. A428 (St.)	Preisgr. A467 (St.)	Preisgr. A467 (St.)		
81 n10/weiß	<b>900634-34136H</b>	<b>900634-34139H</b>	<b>900634-34137H</b>	<b>900634-34138H</b>		
554111 n1/schwarz	Preisgr. A452 (St.)	Preisgr. A428 (St.)	Preisgr. A467 (St.)	Preisgr. A467 (St.)		



Für die auf dieser Seite gezeigten Produkte wird kein Palettenrabatt gewährt.

Die dargestellten Produkte können auch in anderen Farben der Serie Chroma non-slip gefertigt werden. Gerne prüfen wir die Möglichkeit einer solchen Sonderproduktion im Einzelfall.

Gerundete Ecken				
Grundformat-Nr. statt Endziffer 0 Endziffer ...	... 7 = Ecke links	... 8 = Ecke rechts	gerundete Ecken	Beispiel: Grundformat-Nr. 34166 = 119 x 244 x 15 mm, Format-Nr. 34167 = gerundete Ecke links



Z. B. für Stehstufen, Steigleiternischen, enge Radien, Wendeflächen etc.

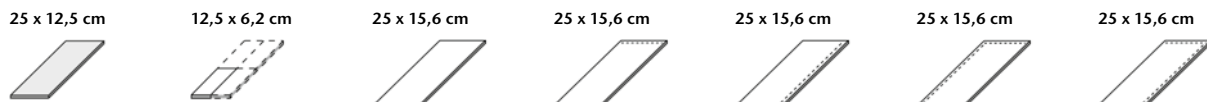

Riemchen, Lieferung als Vierfachriemchen, muss örtlich gebrochen werden

Riffelplatte			Kopfkante gerundet	Längskante gerundet	Ecke links gerundet	Ecke rechts gerundet	
34170H	34070H	34120H	34125H	34126H	34127H	34128H	
25 x 12,5 / 10 x 5	12,5 x 6,2 / 5 x 2 1/2	25 x 15,6 / 10 x 6 1/4	25 x 15,6 / 10 x 6 1/4	25 x 15,6 / 10 x 6 1/4	25 x 15,6 / 10 x 6 1/4	25 x 15,6 / 10 x 6 1/4	
244 x 119 x 8 mm	119 x 56 x 8 mm	244 x 150 x 8 mm	244 x 150 x 8 mm	244 x 150 x 8 mm	244 x 150 x 8 mm	244 x 150 x 8 mm	
32,000/m <sup>2</sup>	128,000/m <sup>2</sup>	25,000/m <sup>2</sup>	6,410/m	4,000/m			
0,460	0,120	0,620	0,620	0,620	0,620	0,620	
33	132	33	33	33	33	33	
1,031 m <sup>2</sup>	1,031 m <sup>2</sup>	1,320 m <sup>2</sup>	5,148 m	8,250 m			
15,180	15,840	20,460	20,460	20,460	20,460	20,460	
Alb	Alb	Alb	Alb	Alb	Alb	Alb	
	siehe unten	siehe unten	siehe unten	siehe unten	siehe unten	siehe unten	
<b>700i-34170H</b>	<b>700i-34070H</b>	<b>700i-34120H</b>	<b>700i-34125H</b>	<b>700i-34126H</b>	<b>700i-34127H</b>	<b>700i-34128H</b>	4
Preisgr. A283 (m <sup>2</sup> )	Preisgr. A209 (m <sup>2</sup> )	Preisgr. A167 (m <sup>2</sup> )	Preisgr. A416 (St.)	Preisgr. A416 (St.)	Preisgr. A423 (St.)	Preisgr. A423 (St.)	neutral 10 (aktivweiß glzd.)
<b>701i-34170H</b>	<b>701i-34070H</b>	<b>701i-34120H</b>	<b>701i-34125H</b>	<b>701i-34126H</b>	<b>701i-34127H</b>	<b>701i-34128H</b>	4
Preisgr. A283 (m <sup>2</sup> )	Preisgr. A209 (m <sup>2</sup> )	Preisgr. A167 (m <sup>2</sup> )	Preisgr. A416 (St.)	Preisgr. A416 (St.)	Preisgr. A423 (St.)	Preisgr. A423 (St.)	neutral 10 (aktivweiß matt)
<b>552001-34170H</b>	<b>552001-34070H</b>	<b>552001-34120H</b>	<b>552001-34125H</b>	<b>552001-34126H</b>	<b>552001-34127H</b>	<b>552001-34128H</b>	2
Preisgr. A310 (m <sup>2</sup> )	Preisgr. A241 (m <sup>2</sup> )	Preisgr. A210 (m <sup>2</sup> )	Preisgr. A419 (St.)	Preisgr. A419 (St.)	Preisgr. A425 (St.)	Preisgr. A425 (St.)	azur aktiv
<b>552002-34170H</b>	<b>552002-34070H</b>	<b>552002-34120H</b>	<b>552002-34125H</b>	<b>552002-34126H</b>	<b>552002-34127H</b>	<b>552002-34128H</b>	4
Preisgr. A310 (m <sup>2</sup> )	Preisgr. A241 (m <sup>2</sup> )	Preisgr. A210 (m <sup>2</sup> )	Preisgr. A419 (St.)	Preisgr. A419 (St.)	Preisgr. A425 (St.)	Preisgr. A425 (St.)	azur hell
<b>5716i-34170H<sup>1</sup></b>	<b>5716i-34070H<sup>1</sup></b>	<b>5716i-34120H<sup>1</sup></b>	<b>5716i-34125H<sup>1</sup></b>	<b>5716-34126H<sup>1</sup></b>	<b>5716i-34127H<sup>1</sup></b>	<b>5716i-34128H<sup>1</sup></b>	1
Preisgr. A310 (m <sup>2</sup> )	Preisgr. A241 (m <sup>2</sup> )	Preisgr. A210 (m <sup>2</sup> )	Preisgr. A419 (St.)	Preisgr. A419 (St.)	Preisgr. A425 (St.)	Preisgr. A425 (St.)	neutral 1 (tiefschwarz)
-/B	-/B	-/B	-/B	-/B	-/B	-/B	
<b>91i-34070H</b>	<b>91i-34120H</b>	<b>91i-34125H</b>	<b>91i-34126H</b>	<b>91i-34127H</b>	<b>91i-34128H</b>	<b>91i-34128H</b>	neutral 10 (aktivweiß)
Preisgr. A256 (m <sup>2</sup> )	Preisgr. A222 (m <sup>2</sup> )	Preisgr. A423 (St.)	Preisgr. A423 (St.)	Preisgr. A428 (St.)	Preisgr. A428 (St.)	Preisgr. A428 (St.)	
-/B	-/B	-/B	-/B	-/B	-/B	-/B	
<b>553001-34070H</b>	<b>553001-34120H</b>	<b>553001-34125H</b>	<b>553001-34126H</b>	<b>553001-34127H</b>	<b>553001-34128H</b>	<b>553001-34128H</b>	azur aktiv
Preisgr. A271 (m <sup>2</sup> )	Preisgr. A230 (m <sup>2</sup> )	Preisgr. A425 (St.)	Preisgr. A425 (St.)	Preisgr. A430 (St.)	Preisgr. A430 (St.)	Preisgr. A430 (St.)	
-/B	-/B	-/B	-/B	-/B	-/B	-/B	
<b>553002-34070H</b>	<b>553002-34120H</b>	<b>553002-34125H</b>	<b>553002-34126H</b>	<b>553002-34127H</b>	<b>553002-34128H</b>	<b>553002-34128H</b>	azur hell
Preisgr. A271 (m <sup>2</sup> )	Preisgr. A230 (m <sup>2</sup> )	Preisgr. A425 (St.)	Preisgr. A425 (St.)	Preisgr. A430 (St.)	Preisgr. A430 (St.)	Preisgr. A430 (St.)	
-/B	-/B	-/B	-/B	-/B	-/B	-/B	
<b>340i-34070H</b>	<b>340i-34120H</b>	<b>340i-34125H</b>	<b>340-34126</b>	<b>340i-34127H</b>	<b>340i-34128H</b>	<b>340i-34128H</b>	neutral 1 (tiefschwarz)
Preisgr. A271 (m <sup>2</sup> )	Preisgr. A230 (m <sup>2</sup> )	Preisgr. A425 (St.)	Preisgr. A425 (St.)	Preisgr. A430 (St.)	Preisgr. A430 (St.)	Preisgr. A430 (St.)	

<sup>1</sup> Produktionsbedingt können Farbunterschiede zwischen Formstücken und Flächenware auftreten.

Sicherheitsriemchen (besonders geeignet zur trittsicheren und deutlich wahrnehmbaren Gestaltung von (Treppen-)Kanten)

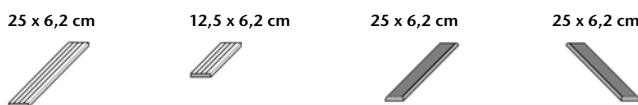

			gerillt, Längskante gerundet	„halbe“ Platte gerillt, Längskante gerundet	gerillt, Ecke links gerundet	gerillt, Ecke rechts gerundet	
			34306	34309	34307	34308	
			25 x 6,2 / 10 x 2 1/2	12,5 x 6,2 / 5 x 2 1/2	25 x 6,2 / 10 x 2 1/2	25 x 6,2 / 10 x 2 1/2	
			244 x 56 x 8 mm	119 x 56 x 8 mm	244 x 56 x 8 mm	244 x 56 x 8 mm	
			4,000	8,000	4,000	4,000	
			0,200	0,100	0,200	0,200	
			66	132	66	66	
			16,500	16,500	16,500	16,500	
			13,200	13,200	13,200	13,200	
			Alb	Alb	Alb	Alb	
			-/C	-/C	-/C	-/C	
			<b>91-34306</b>	<b>91-34309</b>	<b>91-34307</b>	<b>91-34308</b>	Formatnummer
			Preisgr. A431 (St.)	Preisgr. A416 (St.)	Preisgr. A434 (St.)	Preisgr. A434 (St.)	Nennmaß - cm/in
			<b>553001-34306</b>	<b>553001-34309</b>	<b>553001-34307</b>	<b>553001-34308</b>	Herstellmaß
			Preisgr. A434 (St.)	Preisgr. A418 (St.)	Preisgr. A438 (St.)	Preisgr. A438 (St.)	m - Stück
			<b>553002-34306</b>	<b>553002-34309</b>	<b>553002-34307</b>	<b>553002-34308</b>	Stück - kg
			Preisgr. A434 (St.)	Preisgr. A418 (St.)	Preisgr. A438 (St.)	Preisgr. A438 (St.)	Paket - Stück
			<b>340-34306</b>	<b>340-34309</b>	<b>340-34307</b>	<b>340-34308</b>	Paket - m
			Preisgr. A434 (St.)	Preisgr. A418 (St.)	Preisgr. A438 (St.)	Preisgr. A438 (St.)	Paket - kg
							Palette - m
							Palette - kg
							Produktnorm
							Trittsicherheit
							neutral 10 (aktivweiß)
							azur aktiv
							azur hell
							neutral 1 (tiefschwarz)

Die dargestellten Produkte können auch in anderen Farben der Serie Chroma und Chroma non-slip gefertigt werden. Gerne prüfen wir die Möglichkeit einer solchen Sonderproduktion im Einzelfall.

Für die auf dieser Seite gezeigten Produkte wird kein Palettenrabatt gewährt.

Sprossensteine Auftritt unglasiert in 900 graubeige gerillt



	Sprossenstein	Sprossenstein	Sprossenstein	Sprossenstein
Formatnummer	55563	55565	55566	55567
Nennmaß - cm/in				
Herstellmaß mm	244 x 80 x 50	282 x 80 x 50	244 x 160 x 50	282 x 160 x 50
m - Stück				
Stück - kg	1,600	1,830	3,150	3,500
Paket - Stück	10	9	5	4
Paket - m				
Paket - kg	16,000	16,470	15,750	14,000
Palette - m				
Palette - kg				
Produktnorm	Alb	Alb	Alb	Alb
Trittsicherheit	-/C	-/C	-/C	-/C
900 graubeige	<b>700-55563</b>	<b>700-55565</b>	<b>700-55566</b>	<b>700-55567</b>
700 n10/weiß glzd.	Preisgr. A581 (St.)	Preisgr. A593 (St.)	Preisgr. A698 (St.)	Preisgr. A708 (St.)
900 graubeige	<b>701-55563</b>	<b>701-55565</b>	<b>701-55566</b>	<b>701-55567</b>
701 n10/weiß matt	Preisgr. A581 (St.)	Preisgr. A593 (St.)	Preisgr. A698 (St.)	Preisgr. A708 (St.)
900 graubeige	<b>552001-55563</b>	<b>552001-55565</b>	<b>552001-55566</b>	<b>552001-55567</b>
552001 azur aktiv	Preisgr. A587 (St.)	Preisgr. A601 (St.)	Preisgr. A708 (St.)	Preisgr. A716 (St.)
900 graubeige	<b>552002-55563</b>	<b>552002-55565</b>	<b>552002-55566</b>	<b>552002-55567</b>
552002 azur hell	Preisgr. A587 (St.)	Preisgr. A601 (St.)	Preisgr. A708 (St.)	Preisgr. A716 (St.)
900 graubeige	<b>5716-55563<sup>1</sup></b>	<b>5716-55565<sup>1</sup></b>	<b>5716-55566<sup>1</sup></b>	<b>5716-55567<sup>1</sup></b>
5716 n1/schwarz	Preisgr. A587 (St.)	Preisgr. A601 (St.)	Preisgr. A708 (St.)	Preisgr. A716 (St.)



Bei diesen Formteilen ist der Auftritt unglasiert 900, alle anderen Flächen sind in der jeweiligen Chroma Farbe.

<sup>1</sup> Produktionsbedingt können Farbunterschiede zwischen Formstücken und Flächenware auftreten.

Schriftplatten

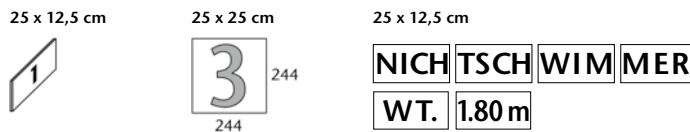

	Nummernplatte Schrifthöhe 7 cm	Nummernplatte Schrifthöhe 20 cm	Schriftplatte Schrifthöhe 7 cm	Schenkelplatte gerillt	„halbe“ Schenkelplatte gerillt
Formatnummer	38119	32059	S10002	37150	37155
Nennmaß - cm/in	25 x 12,5 / 10 x 5	25 x 25 / 10 x 10	25 x 12,5 / 10 x 5	25 x 12,5 / 10 x 5	12,5 x 12,5 / 5 x 5
Herstellmaß	244 x 119 x 8 mm	244 x 244 x 8 mm	244 x 119 x 8 mm	244 x 119/19 x 8 mm	119 x 119/19 x 8 mm
m - Stück			4,000	4,000	8,000
Stück - kg	0,490	1,060	0,490	2,000	2,000
Paket - Stück				20	40
Paket - m				5,000	5,000
Paket - kg				10,000	10,000
Palette - m					
Palette - kg					
Produktnorm	Alb	Alb	Alb	Alb	Alb
Trittsicherheit			-/B	-/C	-/C
700 n10/weiß glzd.	<b>900659-38119</b>	<b>900659-32059</b>			
552001 azur aktiv	Preisgr. A587 (St.)	Preisgr. A601 (St.)			
701 n10/weiß matt	<b>900672-38119</b>	<b>900672-32059</b>			
552001 azur aktiv	Preisgr. A587 (St.)	Preisgr. A601 (St.)			
700 n10/weiß glzd.	<b>900673-38119</b>	<b>900673-32059</b>			
5716 n1/schwarz	Preisgr. A587 (St.)	Preisgr. A601 (St.)			
701 n10/weiß matt	<b>900644-38119</b>	<b>900644-32059</b>			
5716 n1/schwarz	Preisgr. A587 (St.)	Preisgr. A601 (St.)			
91 n10/weiß			<b>900567-S10002</b>		
553001 azur aktiv			Preisgr. A649 (St.)		
91 n10/weiß			<b>900044-S10002</b>		
340 n1/schwarz			Preisgr. A649 (St.)		
graubeige				<b>900-37150</b>	<b>900-37155</b>
				Preisgr. A434 (St.)	Preisgr. A419 (St.)
				<b>91-37150</b>	<b>91-37155</b>
				Preisgr. A438 (St.)	Preisgr. A428 (St.)
neutral 10 / weiß					



Für die auf dieser Seite gezeigten Produkte wird kein Palettenrabatt gewährt.

Die dargestellten Produkte können auch in anderen Farben der Serie Chroma und Chroma non-slip gefertigt werden. Gerne prüfen wir die Möglichkeit einer solchen Sonderproduktion im Einzelfall.

### Schenkelplatte (als Abdeckrost-Auflage)<sup>1</sup>

25 x 12,5 cm

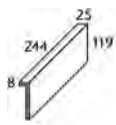

12,5 x 12,5 cm



25 x 12,5 cm

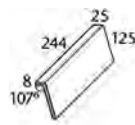

12,5 x 12,5 cm



25 x 3,3 cm

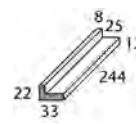

12,5 x 3,3 cm

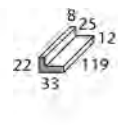

Schenkelplatte	„halbe“ Schenkelplatte	schräge Schenkelplatte	„halbe“ schräge Schenkelplatte	Rostauflegewinkel	„halber“ Rostauflegewinkel	
37011	37015	37017	37018	37031	37035	Formatnummer
25 x 12,5 / 10 x 5	12,5 x 12,5 / 5 x 5	25 x 12,5 / 10 x 5	12,5 x 12,5 / 5 x 5	25 x 3,3 / 10 x 1 3/8	12,5 x 3,3 / 5 x 1 3/8	Nennmaß - cm/in
244 x 119/25 x 8	119 x 119/25 x 8	244 x 125/25 x 8	119 x 125/25 x 8	244 x 33/22 x 8	119 x 33/22 x 8	Herstellmaß mm
4,000	8,000	4,000	8,000	4,000	8,000	m - Stück
0,600	0,290	0,620	0,300	0,200	0,100	Stück - kg
16	32	16	32	72	144	Paket - Stück
4,000	4,000	4,000	4,000	18,000	18,000	Paket - m
9,600	9,280	9,920	9,600	14,400	14,400	Paket - kg
						Palette - m
						Palette - kg
Alb	Alb	Alb	Alb	Alb	Alb	Produktnorm
<b>700-37011</b>	<b>700-37015</b>	<b>700-37017</b>	<b>700-37018</b>	<b>700-37031</b>	<b>700-37035</b>	neutral 10
Preisgr. A445 (St.)	Preisgr. A423 (St.)	Preisgr. A452 (St.)	Preisgr. A425 (St.)	Preisgr. A445 (St.)	Preisgr. A425 (St.)	(aktivweiß glzd.)
<b>701-37011</b>	<b>701-37015</b>	<b>701-37017</b>	<b>701-37018</b>	<b>701-37031</b>	<b>701-37035</b>	neutral 10
Preisgr. A445 (St.)	Preisgr. A423 (St.)	Preisgr. A452 (St.)	Preisgr. A425 (St.)	Preisgr. A445 (St.)	Preisgr. A425 (St.)	(aktivweiß matt)

<sup>1</sup> Abdeckroste siehe S. 442



### Rinnenschale

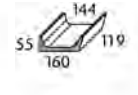
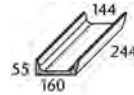

Art. Nr. 59680

Rinnenschale Innen-Breite 144 mm	„halbe“ Rinnenschale	Rinnenschale mit Ablauf (ø 100 mm) <sup>2</sup>	
59680	59685	59681	Formatnummer
244 x 160 x 55/15	119 x 160 x 55/15	244 x 160 x 55/15	Nennmaß - cm/in
4,000	8,000		Herstellmaß mm
1,700	0,850	1,550	m - Stück
4	8	4	Stück - kg
1,000	1,000		Paket - Stück
6,800	6,800	6,200	Paket - m
			Paket - kg
			Palette - m
			Palette - kg
Alb	Alb	Alb	Produktnorm
<b>700-59680</b>	<b>700-59685</b>	<b>700-59681</b>	neutral 10
Preisgr. A489 (St.)	Preisgr. A449 (St.)	Preisgr. A560 (St.)	(aktivweiß glzd.)
<b>701-59680</b>	<b>701-59685</b>	<b>701-59681</b>	neutral 10
Preisgr. A489 (St.)	Preisgr. A449 (St.)	Preisgr. A560 (St.)	(aktivweiß matt)

<sup>2</sup> Passender Flüsterablauf „Silent 100“ siehe S. 444

Für die auf dieser Seite gezeigten Produkte wird kein Palettenrabatt gewährt.

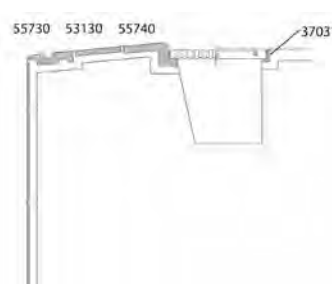
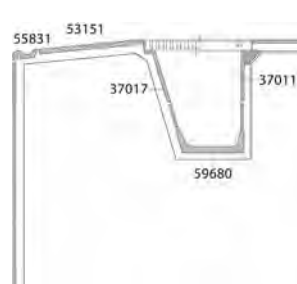
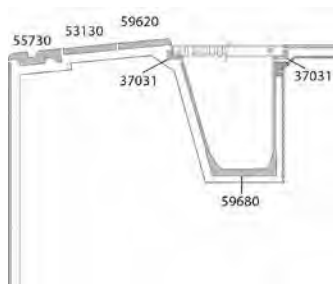

Flachrinnensystem (Muldentiefe 5 mm)

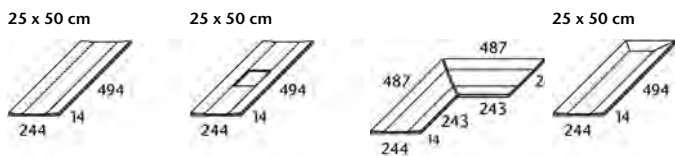

Art. Nr. 53320	Rinnenstein	Rinnenstein mit Ablauf 110 / 110 mm	Gehrungspaar	Endstück			
Formatnummer	53320	53321	53322	53323			
Nennmaß - cm/in	25 x 50 / 10 x 20	25 x 50 / 10 x 20		25 x 50 / 10 x 20			
Herstellmaß mm	494 x 244 x 14	494 x 244 x 14	(2x) 487 x 244 x 14	494 x 244 x 14			
m - Stück	2,000						
St./Paar - kg	2,500/Stück	2,300/Stück	3,800/Paar	2,500/Stück			
Paket - St./Paar	5 Stück	5 Stück	2 Paar	5 Stück			
Paket - m	2,500						
Paket - kg	12,500	11,500	7,600	12,500			
Palette - m							
Palette - kg							
Produktnorm	Alb	Alb	Alb	Alb			
Trittsicherheit	-/B	-/B	-/B	-/B			
	<b>91-53320</b>	<b>91-53321</b>	<b>91-53322</b>	<b>91-53323</b>			
neutral 10 (weiß)	Preisgr. A514 (St.)	Preisgr. A587 (St.)	Preisgr. A638 (Paar)	Preisgr. A587 (St.)			
	<b>553002-53320</b>	<b>553002-53321</b>	<b>553002-53322</b>	<b>553002-53323</b>			
azur hell	Preisgr. A519 (St.)	Preisgr. A593 (St.)	Preisgr. A645 (Paar)	Preisgr. A593 (St.)			



Auch als Sonderfertigung in der Serie Chroma unglasiert – Quantum machbar.

Flachrinnensystem (Muldentiefe 15 mm)



Art. Nr. 54420	Rinnenstein	Rinnenstein mit Ablauf 1 1/2"	Gehrungspaar	Endstück			
Formatnummer	54420	54421	54422	54423			
Nennmaß - cm/in	25 x 15,6 / 10 x 6 1/4	25 x 15,6 / 10 x 6 1/4		25 x 15,6 / 10 x 6 1/4			
Herstellmaß mm	244 x 150 x 30	244 x 150 x 30	(2x) 240 x 150 x 30	244 x 150 x 30			
m - Stück	4,000						
St./Paar - kg	1,800/Stück	1,530/Stück	3,030/Paar	1,950/Stück			
Paket - St./Paar	8 Stück	8 Stück	4 Paar	8 Stück			
Paket - m	2,000						
Paket - kg	14,400	12,240	12,120	15,600			
Palette - m							
Palette - kg							
Produktnorm	Alb	Alb	Alb	Alb			
Trittsicherheit	siehe unten	siehe unten	siehe unten	siehe unten			
	R10/A	R10/A	R10/A	R10/A			
graubeige	<b>900-54420</b>	<b>900-54421</b>	<b>900-54422</b>	<b>900-54423</b>			
	Preisgr. A458 (St.)	Preisgr. A560 (St.)	Preisgr. A581 (Paar)	Preisgr. A560 (St.)			
grauweiß	R11/B	R11/B	R11/B	R11/B			
	<b>902R-54420</b>	<b>902R-54421</b>	<b>902R-54422</b>	<b>902R-54423</b>			
	Preisgr. A458 (St.)	Preisgr. A560 (St.)	Preisgr. A581 (Paar)	Preisgr. A560 (St.)			
	-/B	-/B	-/B	-/B			
neutral 10 (weiß)	<b>91-54420</b>	<b>91-54421</b>	<b>91-54422</b>	<b>91-54423</b>			
	Preisgr. A475 (St.)	Preisgr. A577 (St.)	Preisgr. A601 (Paar)	Preisgr. A577 (St.)			



passender Einsatz für Ablauf: Artikel-Nr. 182 siehe S. 444 (Einbau vor Verlegung).

Für die auf dieser Seite gezeigten Produkte wird kein Palettenrabatt gewährt.

Projekt: Beitostølen Helseportsenter, Beitostølen, Norwegen / Architekt: Agrob Buchtal Norge AS/Architektenservice Agrob Buchtal  
in Zusammenarbeit mit dem Bauherrn und Verleger / Serie: Quarzit / Foto: Tove Lauluten



Serie: Beckenkopfsystem Wiesbaden Silent

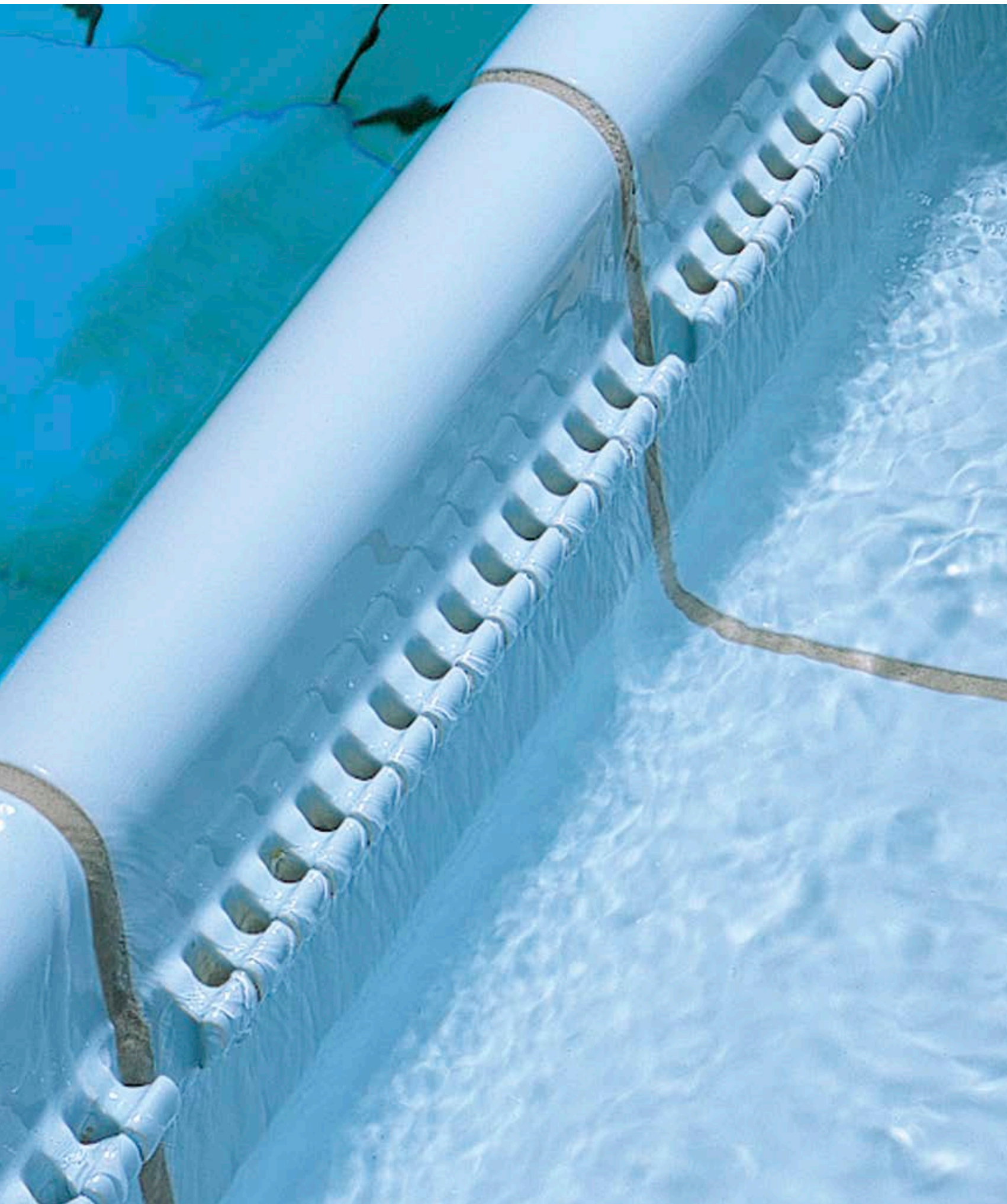



3D-Rendering / Serie: Area Pro







## Keramische Rinnenabdeckung für Privat- und Hotelbäder

Exklusive Möglichkeiten der Gestaltung eröffnet das Beckenkopfsystem „Wiesbaden Stil“: Durch die Verwendung der keramischen Rinnenabdeckung lässt sich der gesamte Beckenumgang bis an den Beckenrand in einheitlicher Optik ausführen. Dabei stehen die Farben und die speziellen Oberflächen der Fliesenserien Quarzit, Valley und Emotion zur Verfügung. Auch die Träger und Grundplatten der Rinnenabdeckung werden farblich entsprechend angepasst. Die Abdeckung ist trittsicher und hoch belastbar. Steckverbindungen sorgen für eine schnelle und einfache Verlegung. Auf Wunsch sind auch unterschiedliche Formate und freie Formen lieferbar. Wasserdurchsatz: freier Querschnitt 245 cm<sup>2</sup>/m beim Standard-Lochmuster.

**Querschnitt**

Deckplatte 8 mm  
(Quarzit)

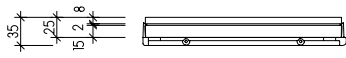

**Außenecke**

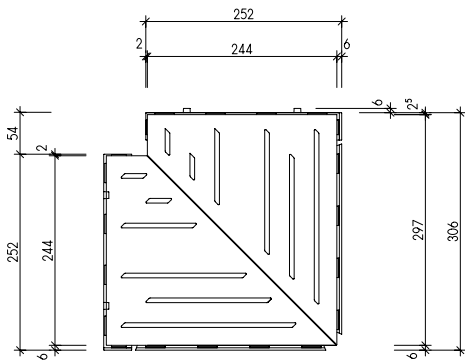

**Querschnitt**

Deckplatte 10,5 mm (Emotion)  
Deckplatte 10 mm (Valley)

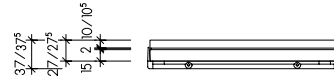

**Innenecke**

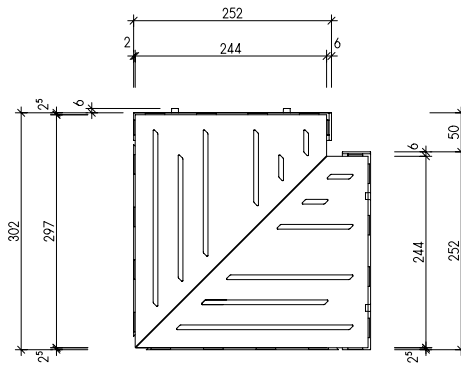

**Keramischer Abdeckrost**

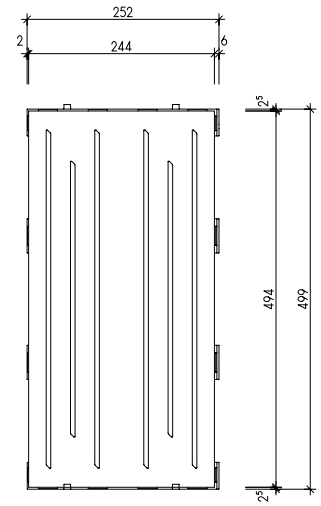

**Erhältliche Oberflächen:**

Area Pro, Emotion, Quarzit, Valley



3D-Rendering / Serie: Area Pro

Gilt nur für das keramische Belagsmaterial:  
 Stranggepr. keram. Platten, Präzision, DIN EN 14411, Gruppe Al<sub>b</sub>,  
 unglasiert (UGL) für Bodenbeläge und Wandbekleidungen im  
 Innen- und Außenbereich (Feinsteinzeugplatten) //  
 Trockengepr. keram. Fliesen, DIN EN 14411, Gruppe Bl<sub>a</sub>, unglasiert (UGL)  
 für Bodenbeläge und Wandbekleidungen im Innen- und Außenbereich  
 (Feinsteinzeugfliesen)

Außenecke Innenecke

25 x 50 cm

30 x 30 cm

30 x 30 cm

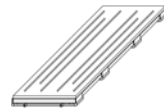

Design Quarzit

Design Quarzit

Design Quarzit

53510H	53512H	53511H
25 x 50 / 10 x 20	30 x 30 / 12 x 12	30 x 30 / 12 x 12
252 x 500 x 35 <sup>2/3</sup>	252 x 302/302 x 35 <sup>2/4</sup>	252 x 302/302 x 35 <sup>2/4</sup>
2		
12,212/m	4,312/Stück	4,312/Stück
1	1	1
0,500		
6,106	4,312	4,312
Alb	Alb	Alb
R11/B	R11/B	R11/B
8462-53510H <sup>1</sup>	8462-53512H <sup>1</sup>	8462-53511H <sup>1</sup>
Preisgr. A731 (St.)	Preisgr. A781 (St.)	Preisgr. A781 (St.)



Formatnummer
Nennmaß - cm/in
Herstellmaß mm
m - Stück
m/St. - kg
Paket - Stück
Paket - m
Paket - kg
Palette - m
Palette - kg
Produktnorm
Trittsicherheit
sandbeige

<sup>1</sup> Auftragsbezogene Fertigung, Lieferzeit auf Anfrage.  
 Weitere Farben / Designs auf Anfrage umsetzbar.

<sup>2</sup> Elementgröße in verbautem Zustand inkl. Fuge  
<sup>3</sup> komplettes Element inkl. Zapfen: 252 x 506 x 35 mm  
<sup>4</sup> komplettes Element inkl. Zapfen: 252 x 302/309 x 35 mm



Hinweis: laut DIN 19643-1 sind die Volumenströme in Bezug zum freien Querschnitt der keramischen Rinnenabdeckung nachzuweisen.

Freier Querschnitt: ca. 245 cm<sup>2</sup>/m

Außenecke Innenecke

25 x 50 cm

30 x 30 cm

30 x 30 cm

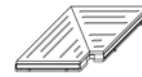

Design Valley  
strukturiert, vergütet

Design Valley  
strukturiert, vergütet

Design Valley  
strukturiert, vergütet

53510	53512	53511
25 x 50 / 10 x 20	30 x 30 / 12 x 12	30 x 30 / 12 x 12
252 x 500 x 37 <sup>2/3</sup>	252 x 302/302 x 37 <sup>2/4</sup>	252 x 302/302 x 37 <sup>2/4</sup>
2		
13,274/m	4,687/Stück	4,687/Stück
1	1	1
0,500		
6,637	4,687	4,687
Bla	Bla	Bla
R11/B	R11/B	R11/B
052036-53510 <sup>1</sup>	052036-53512 <sup>1</sup>	052036-53511 <sup>1</sup>
Preisgr. A731 (St.)	Preisgr. A781 (St.)	Preisgr. A781 (St.)



Formatnummer
Nennmaß - cm/in
Herstellmaß mm
m - Stück
m/St. - kg
Paket - Stück
Paket - m
Paket - kg
Palette - m
Palette - kg
Produktnorm
Trittsicherheit
schiefer

<sup>1</sup> Auftragsbezogene Fertigung, Lieferzeit auf Anfrage.  
 Weitere Farben / Designs auf Anfrage umsetzbar.

<sup>2</sup> Elementgröße in verbautem Zustand inkl. Fuge  
<sup>3</sup> komplettes Element inkl. Zapfen: 252 x 506 x 37 mm  
<sup>4</sup> komplettes Element inkl. Zapfen: 252 x 302/309 x 37 mm



Hinweis: laut DIN 19643-1 sind die Volumenströme in Bezug zum freien Querschnitt der keramischen Rinnenabdeckung nachzuweisen.

Freier Querschnitt: ca. 245 cm<sup>2</sup>/m

## Abdeckroste in Spitzenqualität

Auch bei Details, die oft kaum beachtet werden, zählt sich hohe Qualität aus: Abdeckroste von Agrob Buchtal, wahlweise als Quer- oder Parallelroste lieferbar, sind aus extrem schlagfestem Kunststoff, hochwertigem, hochschlagzähen Kunststoff mit UV Absorber, Verbindung der Einzelstäbe mittels reißfester PUR Rundschnur und farblich zu den Einzelstäben passenden Zwischenrollen. Roste für die zu erwartenden Belastungen durch Barfußbegehungen ausgelegt. Ein Durchtreten einzelner Stäbe ist nahezu ausgeschlossen.



**Querrost**

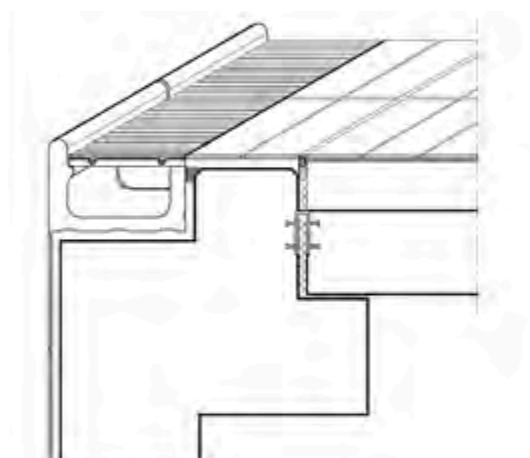

**Parallelrost**

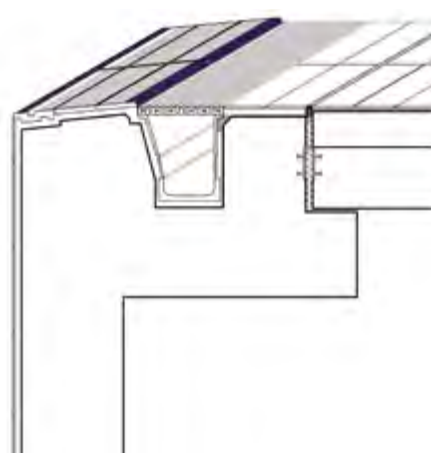

**Querrost flexibel**

Roststabhöhe	25 mm	25 mm
Rostbreite	191 mm*	250 mm
Artikel-Nr.	<b>R10000</b>	<b>R10100</b>
Querrost flexibel	Preisgr. A716 (lfm.)	Preisgr. A723 (lfm.)

**Querrost starr für die Flüsterrinne<sup>1</sup>**

Roststabhöhe	25 mm	25 mm
Rostbreite	191 mm <sup>1</sup>	250 mm
Artikel-Nr.	<b>R20000</b>	<b>R20100</b>
Querrost	Preisgr. A723 (lfm.)	Preisgr. A731 (lfm.)
Artikel-Nr.	<b>R21000</b>	<b>R21100</b>
Gehrungsecken 1E+AE+Sonder <sup>2</sup>	Preisgr. A731 (St.)	Preisgr. A734 (St.)

<sup>1</sup> Auch als Fächerecke und Bogenrost lieferbar. Preise auf Anfrage.  
<sup>2</sup> Alle Eckelemente sind starr ausgebildet.

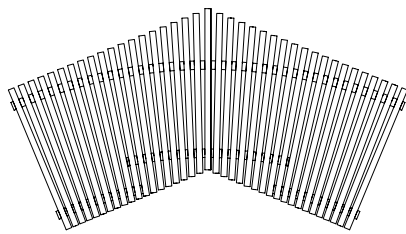

Fächerecke Art. Nr.: R12100  
Querrost 250 mm breit

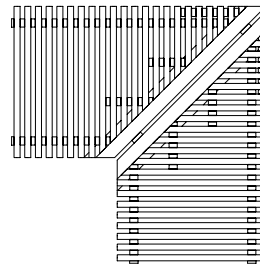

Gehrungsecke Art. Nr.: R21100  
Querrost 250 mm breit

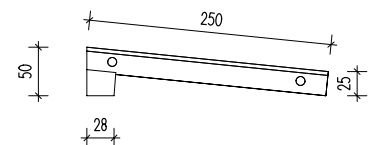

Art. Nr.: R40100  
Schräger Querrost 250 mm breit

**Parallelrost starr<sup>4</sup>**

Roststabhöhe	25 mm
Rostbreite	250 mm
Artikel-Nr.	<b>R50100</b>
Parallelrost	Preisgr. A742 (lfm.)
Artikel-Nr.	<b>R51100</b>
Gehrungsecken 1E+AE+Sonder <sup>3</sup>	Preisgr. A781 (St.)

<sup>3</sup> Alle Eckelemente sind starr ausgebildet.  
<sup>4</sup> Aus technischen Gründen nicht als Bogenrost lieferbar.

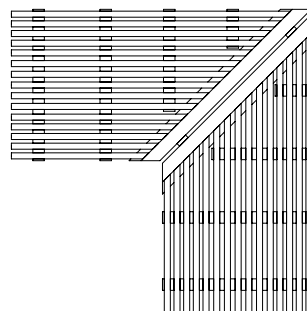

Gehrungsecke Art. Nr.: R51100  
Parallelrost 250 mm breit

**Farbübersicht:**

- Unterscheidung über letzte Ziffer der Artikelnummer
- Letzte Ziffer 0 = Standardfarben (grau = RAL7001 / weiß = RAL9010 / beige = RAL1001 / gelb = RAL1018)
- Letzte Ziffer 1 = Semifarben hellelfenbein = RAL 1015 / verkehrsblau = RAL5017 / verkehrsrot = RAL3020 / tiefschwarz = RAL9005)
- Letzte Ziffer 2 = Sonderfarben nach RAL (außer Metallic Töne)

**Flüsterablauf Silent W 2000**  
(gesetzlich geschützt)

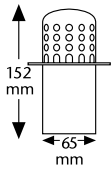

**Flüsterablauf Silent 100**  
(gesetzlich geschützt)  
Mit optimiertem Verbindungssystem

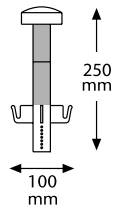

**Ablauf**  
(Messing mit Sieb in V4A)

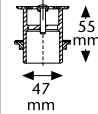

Ablaufleistung  
max. 2,4 m³/h  
(Einbau mit Rinnenstein)

Der Wasserablauf erfolgt spürbar geräuschärmer bei deutlich gesteigertem Wasserdurchsatz.

Silent W 2000 und Silent 100 bestehen aus hochwertigem Spezialwerkstoff (PVC-frei), der gegen Chlor-, Salz-, Thermal-, Mineral- und ozonversetztes Wasser ebenso beständig ist wie gegen im Schwimmbad üblicherweise eingesetzte Reinigungsmittel.

Ø 75 mm	Ø 86 mm	Ø 100 mm	1 1/2 Zoll	Passend für Öffnungen mit
Passend für Überlaufrinne 55141, 86161	Passend für Überlaufrinnen 55101, 85161, 55181, 85191, 95161, 87161, 85181	Passend für Rinnenschale 59681	Passend zu Rinnenstein 54421	
<b>178</b> Preisgr. A723 (St.)	<b>179</b> Preisgr. A723 (St.)	<b>177</b> Preisgr. A723 (St.)	<b>182</b> Preisgr. A668 (St.)	<b>Artikel-Nr.</b>
<b>178-S</b> (schwarz) Preisgr. A731 (St.)	<b>179-S</b> (schwarz) Preisgr. A731 (St.)			<b>Artikel-Nr.</b>

Achtung: Gesonderte Rabattregelung bei Zubehör!

Für die auf dieser Seite gezeigten Produkte wird kein Palettenrabatt gewährt.

Projekt: Paracelsus Bad & Kurhaus / Standort: Salzburg, Österreich / Architekt: Berger + Parkkinen /  
 Serie: Beckenkopfsystem Wiesbaden, Savona / Foto: Christian Richters









## Inhalt

• Artikelnummern	448
• Formate	460
• Formatnummern	462
• Zuordnungen CS/RAL / Hellbezugswerte	464
• Leuchtdichtekontrast	466
<b>Technische Informationen</b>	468
<b>Erläuterungen</b>	487

Artikel-Nr.	Seite	Artikel-Nr.	Seite	Artikel-Nr.	Seite	Artikel-Nr.	Seite	Artikel-Nr.	Seite	Artikel-Nr.	Seite
010S-1010	216	052236	304	113-1038H	240	116-1016H	238	120-1117H	238	140-1026H	240
010S-1630	216	052237	304	113-1039H	240	116-1017H	240	120-1118H	238	140-1027H	240
010S-4822	217	052238	304	113-1040H	240	116-1018H	240	120-1119H	238	140-1028H	240
010S-9066	217	052239	304	113-1111H	238	116-1019H	240	120-1120H	238	140-1029H	240
010S-9330	218	052240	304	113-1112H	238	116-1020H	240	120-1121H	238	140-1030H	240
010S-9335	218	052241	304	113-1113H	238	116-1021H	240	130-1001H	238	140-1031H	240
010S-9337	218	052242	304	113-1114H	238	116-1022H	240	130-1002H	238	140-1032H	240
010S-9338	218	052243	304	113-1115H	238	116-1023H	240	130-1003H	238	140-1033H	240
010S-9570	217	052244	304	113-1116H	238	116-1024H	240	130-1004H	238	140-1034H	240
010S-9573	217	052245	304	113-1117H	238	116-1025H	240	130-1005H	238	140-1035H	240
010S-9574	217	052246	304	113-1118H	238	116-1026H	240	130-1006H	238	140-1036H	240
052016	316	052247	304	113-1119H	238	116-1027H	240	130-1007H	238	140-1037H	240
052017	316	052248	304	113-1120H	238	116-1028H	240	130-1008H	238	140-1038H	240
052018	316	052249	304	113-1121H	238	116-1029H	240	130-1009H	238	140-1039H	240
052019	316	052265	304	113063	81	116-1030H	240	130-1010H	238	140-1040H	240
052020	316	052266	304	115-1001H	238	116-1031H	240	130-1011H	238	140-1111H	238
052021	316	052267	304	115-1002H	238	116-1032H	240	130-1012H	238	140-1112H	238
052022	316	052268	304	115-1003H	238	116-1033H	240	130-1013H	238	140-1113H	238
052023	316	052269	304	115-1004H	238	116-1034H	240	130-1014H	238	140-1114H	238
052024	316	052461	316	115-1005H	238	116-1035H	240	130-1015H	238	140-1115H	238
052025	316	052462	316	115-1006H	238	116-1036H	240	130-1016H	238	140-1116H	238
052026	316	052463	316	115-1007H	238	116-1037H	240	130-1017H	240	140-1117H	238
052027	316	052464	316	115-1008H	238	116-1038H	240	130-1018H	240	140-1118H	238
052028	316	052477	316	115-1009H	238	116-1039H	240	130-1019H	240	140-1119H	238
052029	316	052478	316	115-1010H	238	116-1040H	240	130-1020H	240	140-1120H	238
052030	316	052479	316	115-1011H	238	116-1111H	238	130-1021H	240	140-1121H	238
052031	316	052480	316	115-1012H	238	116-1112H	238	130-1022H	240	144-12020	107, 336
052032	316	070S-1010	216	115-1013H	238	116-1113H	238	130-1023H	240	144-12050	107, 336
052033	316	070S-1630	216	115-1014H	238	116-1114H	238	130-1024H	240	144-18120	107, 336
052034	316	070S-4822	217	115-1015H	238	116-1115H	238	130-1025H	240	144-18210	107, 336
052035	316	070S-9066	217	115-1016H	238	116-1116H	238	130-1026H	240	144-41550K	107, 336
052036	316	070S-9330	218	115-1017H	240	116-1117H	238	130-1027H	240	144-42550K	107, 336
052036-53510	441	070S-9335	218	115-1018H	240	116-1118H	238	130-1028H	240	150i-12020H	107, 336
052036-53511	441	070S-9337	218	115-1019H	240	116-1119H	238	130-1029H	240	150i-12050H	107, 336
052036-53512	441	070S-9338	218	115-1020H	240	116-1120H	238	130-1030H	240	150i-18120H	107, 336
052037	316	070S-9570	217	115-1021H	240	120-1001H	238	130-1031H	240	150i-18210H	107, 336
052038	316	070S-9573	217	115-1022H	240	120-1002H	238	130-1032H	240	150i-41550HK	107, 336
052039	316	070S-9574	217	115-1023H	240	120-1003H	238	130-1033H	240	150i-42550HK	107, 336
052044	316	101630-6635	99	115-1024H	240	120-1004H	238	130-1034H	240	151i-12020H	107, 336
052045	316	101630-6636	99	115-1025H	240	120-1005H	238	130-1035H	240	151i-12050H	107, 336
052046	316	103197-6635	99	115-1026H	240	120-1006H	238	130-1036H	240	151i-18120H	107, 336
052047	316	103197-6636	99	115-1027H	240	120-1007H	238	130-1037H	240	151i-18210H	107, 336
052048	316	111052	81	115-1028H	240	120-1008H	238	130-1038H	240	151i-41550HK	107, 336
052049	316	112000	81	115-1029H	240	120-1009H	238	130-1039H	240	151i-42550HK	107, 336
052050	316	113-1001H	238	115-1030H	240	120-1010H	238	130-1040H	240	152i-12020H	107, 336
052051	316	113-1002H	238	115-1031H	240	120-1011H	238	130-1111H	238	152i-12050H	107, 336
052052	316	113-1003H	238	115-1032H	240	120-1012H	238	130-1112H	238	152i-18120H	107, 336
052053	316	113-1004H	238	115-1033H	240	120-1013H	238	130-1113H	238	152i-18210H	107, 336
052054	316	113-1005H	238	115-1034H	240	120-1014H	238	130-1114H	238	152i-41550HK	107, 336
052055	316	113-1006H	238	115-1035H	240	120-1015H	238	130-1115H	238	152i-42550HK	107, 336
052068	317	113-1007H	238	115-1036H	240	120-1016H	238	130-1116H	238	153i-12020H	107, 336
052069	317	113-1008H	238	115-1037H	240	120-1017H	240	130-1117H	238	153i-12050H	107, 336
052070	317	113-1009H	238	115-1038H	240	120-1018H	240	130-1118H	238	153i-18120H	107, 336
052071	317	113-1010H	238	115-1039H	240	120-1019H	240	130-1119H	238	153i-18210H	107, 336
052072	317	113-1011H	238	115-1040H	240	120-1020H	240	130-1120H	238	153i-41550HK	107, 336
052073	317	113-1012H	238	115-1111H	238	120-1021H	240	130-1121H	238	153i-42550HK	107, 336
052074	317	113-1013H	238	115-1112H	238	120-1022H	240	140-1001H	238	154i-12020H	107, 336
052075	317	113-1014H	238	115-1113H	238	120-1023H	240	140-1002H	238	154i-12050H	107, 336
052081	317	113-1015H	238	115-1114H	238	120-1024H	240	140-1003H	238	154i-18120H	107, 336
052082	317	113-1016H	238	115-1115H	238	120-1025H	240	140-1004H	238	154i-18210H	107, 336
052083	317	113-1017H	240	115-1116H	238	120-1026H	240	140-1005H	238	154i-41550HK	107, 336
052084	317	113-1018H	240	115-1117H	238	120-1027H	240	140-1006H	238	154i-42550HK	107, 336
052085	317	113-1019H	240	115-1118H	238	120-1028H	240	140-1007H	238	160-1001H	238
052086	317	113-1020H	240	115-1119H	238	120-1029H	240	140-1008H	238	160-1002H	238
052087	317	113-1021H	240	115-1121H	238	120-1030H	240	140-1009H	238	160-1003H	238
052088	317	113-1022H	240	115100	81	120-1031H	240	140-1010H	238	160-1004H	238
052089	316	113-1023H	240	116-1001H	238	120-1032H	240	140-1011H	238	160-1005H	238
052090	316	113-1024H	240	116-1002H	238	120-1033H	240	140-1012H	238	160-1006H	238
052091	316	113-1025H	240	116-1003H	238	120-1034H	240	140-1013H	238	160-1007H	238
052092	316	113-1026H	240	116-1004H	238	120-1035H	240	140-1014H	238	160-1008H	238
052225	304	113-1027H	240	116-1005H	238	120-1036H	240	140-1015H	238	160-1009H	238
052226	304	113-1028H	240	116-1006H	238	120-1037H	240	140-1016H	238	160-1010H	238
052227	304	113-1029H	240	116-1007H	238	120-1038H	240	140-1017H	240	160-1011H	238
052228	304	113-1030H	240	116-1008H	238	120-1039H	240	140-1018H	240	160-1012H	238
052229	304	113-1031H	240	116-1009H	238	120-1040H	240	140-1019H	240	160-1013H	238
052230	304	113-1032H	240	116-1010H	238	120-1111H	238	140-1020H	240	160-1014H	238
052231	304	113-1033H	240	116-1011H	238	120-1112H	238	140-1021H	240	160-1015H	238
052232	304	113-1034H	240	116-1012H	238	120-1113H	238	140-1022H	240	160-1016H	238
052233	304	113-1035H	240	116-1013H	238	120-1114H	238	140-1023H	240	160-1017H	240
052234	304	113-1036H	240	116-1014H	238	120-1115H	238	140-1024H	240	160-1018H	240
052235	304	113-1037H	240	116-1015H	238	120-1116H	238	140-1025H	240	160-1019H	240

Artikel-Nr.	Seite	Artikel-Nr.	Seite	Artikel-Nr.	Seite	Artikel-Nr.	Seite	Artikel-Nr.	Seite	Artikel-Nr.	Seite
160-1020H	240	220-1002H	239	240-1013H	239	260-1040H	241	340-55821	367	360-1024H	241
160-1021H	240	220-1003H	239	240-1014H	239	260-1111H	239	340-55822	367	360-1025H	241
160-1022H	240	220-1004H	239	240-1015H	239	260-1112H	239	340-55825	367	360-1026H	241
160-1023H	240	220-1005H	239	240-1016H	239	260-1113H	239	340-55826	367	360-1027H	241
160-1024H	240	220-1006H	239	240-1017H	241	260-1114H	239	340-55830	367	360-1028H	241
160-1025H	240	220-1007H	239	240-1018H	241	260-1115H	239	340-55831	367	360-1029H	241
160-1026H	240	220-1008H	239	240-1019H	241	260-1116H	239	340-55832	367	360-1030H	241
160-1027H	240	220-1009H	239	240-1020H	241	260-1117H	239	340-55835	367	360-1031H	241
160-1028H	240	220-1010H	239	240-1021H	241	260-1118H	239	340-55836	367	360-1032H	241
160-1029H	240	220-1011H	239	240-1022H	241	260-1119H	239	340-55840	368	360-1033H	241
160-1030H	240	220-1012H	239	240-1023H	241	260-1120H	239	340-55841	368	360-1034H	241
160-1031H	240	220-1013H	239	240-1024H	241	260-1121H	239	340-55845	368	360-1035H	241
160-1032H	240	220-1014H	239	240-1025H	241	260713	83	340-59420	361	360-1036H	241
160-1033H	240	220-1015H	239	240-1026H	241	268099	83	340-59422	361	360-1037H	241
160-1034H	240	220-1016H	239	240-1027H	241	269478	82	340-59425	361	360-1038H	241
160-1035H	240	220-1017H	241	240-1028H	241	269479	82	340-59426	361	360-1039H	241
160-1036H	240	220-1018H	241	240-1029H	241	280374	82	340-59427	361	360-1040H	241
160-1037H	240	220-1019H	241	240-1030H	241	280375	82	340-59428	361	360-1111H	239
160-1038H	240	220-1020H	241	240-1031H	241	280718	82	340-59620	427	360-1112H	239
160-1039H	240	220-1021H	241	240-1032H	241	280719	82	340-59627	427	360-1113H	239
160-1040H	240	220-1022H	241	240-1033H	241	280871	82	340-59628	427	360-1114H	239
160-1111H	238	220-1023H	241	240-1034H	241	280872	82	340-59629	427	360-1115H	239
160-1112H	238	220-1024H	241	240-1035H	241	281757H	152	340-59630	427	360-1116H	239
160-1113H	238	220-1025H	241	240-1036H	241	281758H	152	340-59637	427	360-1117H	239
160-1114H	238	220-1026H	241	240-1037H	241	281759H	152	340-59638	427	360-1118H	239
160-1115H	238	220-1027H	241	240-1038H	241	282115R-02	82	340-59639	427	360-1119H	239
160-1116H	238	220-1028H	241	240-1039H	241	282116R-02	82	340i-32020H	111, 339	360-1120H	239
160-1117H	238	220-1029H	241	240-1040H	241	282887R	83	340i-32025H	113, 341	360-1121H	239
160-1118H	238	220-1030H	241	240-1111H	239	282888R	83	340i-32027H	113, 341	381467	83
160-1119H	238	220-1031H	241	240-1112H	239	289358	83	340i-32050H	111, 339	381468	83
160-1120H	238	220-1032H	241	240-1113H	239	289359	83	340i-32055H	113, 341	381474	81
160-1121H	238	220-1033H	241	240-1114H	239	289360	83	340i-32057H	113, 341	381475	81
182763	81	220-1034H	241	240-1115H	239	289361	83	340i-34070H	431	381799H	310
182764	81	220-1035H	241	240-1116H	239	323235H	54	340i-34120H	431	391572	83
19020-2290	137	220-1036H	241	240-1117H	239	323236H	54	340i-34125H	431	391573	83
19020-2320	137	220-1037H	241	240-1118H	239	323237H	54	340i-34127H	431	391589	82
19020-9215	137	220-1038H	241	240-1119H	239	323260	82	340i-34128H	431	391590	82
19021-2290	137	220-1039H	241	240-1120H	239	323261	82	340i-34146H	425	40000H	206
19021-2320	137	220-1040H	241	240-1121H	239	323262H	83	340i-34147H	425	40001H	206
19021-9215	137	220-1111H	239	2401RH-K100-21	145	323263H	83	340i-34148H	425	40002H	206
19022-2290	137	220-1112H	239	2452	179	340-34126	431	340i-34149H	425	40003H	206
19022-2320	137	220-1113H	239	2455	179	340-34306	431	340i-34156H	425	40004H	206
19022-9215	137	220-1114H	239	260-1001H	239	340-34307	431	340i-34157H	425	40005H	206
19024-2290	137	220-1115H	239	260-1002H	239	340-34308	431	340i-34158H	425	40006H	206
19024-2320	137	220-1116H	239	260-1003H	239	340-34309	431	340i-34159H	425	40007H	206
19024-9215	137	220-1117H	239	260-1004H	239	340-37120	419	340i-38110H	111, 339	40008H	206
19025-2290	137	220-1118H	239	260-1005H	239	340-37121	419	340i-38115H	113, 341	40009H	206
19025-2320	137	220-1119H	239	260-1006H	239	340-37122	419	340i-38116H	113, 341	40010H	206
19025-9215	137	220-1120H	239	260-1007H	239	340-37125	420	340i-38117H	113, 341	40011H	206
19026-2290	137	220-1121H	239	260-1008H	239	340-37126	420	340i-38118H	113, 341	40012H	206
19026-2320	137	2203-B600HK	197	260-1009H	239	340-37127	420	353022	82	40013H	206
19026-9215	137	2204-B600HK	197	260-1010H	239	340-37180	419	353023	82	40014	206
19027-2290	137	2205-B600HK	197	260-1011H	239	340-37182	419	353024	83	40020H	206
19027-2320	137	2206-B600HK	197	260-1012H	239	340-37183	420	353025	83	40021H	206
19027-9215	137	2207-B600HK	197	260-1013H	239	340-37185	420	3555-1110	145	40022H	206
19030-2290	137	2208-B600HK	197	260-1014H	239	340-37188	419	3555-4000	145	40023H	206
19030-2320	137	228522	83	260-1015H	239	340-37189	420	3555-4003	145	40024H	206
19030-9215	137	228523	83	260-1016H	239	340-53150	368	3555-4004	145	40025H	206
19031-2290	137	228845	83	260-1017H	241	340-53151	368	360-1001H	239	40026H	206
19031-2320	137	229480	82	260-1018H	241	340-53159	368	360-1002H	239	40027H	206
19031-9215	137	229481	82	260-1019H	241	340-55720	362	360-1003H	239	40028H	206
19032-2290	137	229482	82	260-1020H	241	340-55722	362	360-1004H	239	40029H	206
19032-2320	137	229483	82	260-1021H	241	340-55725	362	360-1005H	239	40030H	206
19032-9215	137	231032	81	260-1022H	241	340-55729	362	360-1006H	239	40031H	206
19033-2290	137	231034	81	260-1023H	241	340-55730	361	360-1007H	239	40032H	206
19033-2320	137	239995	81	260-1024H	241	340-55732	361	360-1008H	239	40033H	206
19033-9215	137	239996	81	260-1025H	241	340-55735	361	360-1009H	239	40034	206
203232H	54	239997	81	260-1026H	241	340-55736	361	360-1010H	239	40040H	207
203233H	54	239998	81	260-1027H	241	340-55737	361	360-1011H	239	40041H	207
203234H	54	240-1001H	239	260-1028H	241	340-55738	361	360-1012H	239	40042H	207
203264	82	240-1002H	239	260-1029H	241	340-55740	363	360-1013H	239	40044H	207
203265	82	240-1003H	239	260-1030H	241	340-55742	363	360-1014H	239	40047H	207
203266H	83	240-1004H	239	260-1031H	241	340-55745	363	360-1015H	239	40048H	207
203267H	83	240-1005H	239	260-1032H	241	340-55749	363	360-1016H	239	40050H	206
212120	270	240-1006H	239	260-1033H	241	340-55760	362	360-1017H	241	40051H	206
212121	270	240-1007H	239	260-1034H	241	340-55762	362	360-1018H	241	40052H	206
212122	270	240-1008H	239	260-1035H	241	340-55765	362	360-1019H	241	40053H	206
212123	270	240-1009H	239	260-1036H	241	340-55766	362	360-1020H	241	40054H	206
212124	270	240-1010H	239	260-1037H	241	340-55770	362	360-1021H	241	40055H	206
212142	270	240-1011H	239	260-1038H	241	340-55775	362	360-1022H	241	40056H	206
220-1001H	239	240-1012H	239	260-1039H	241	340-55820	367	360-1023H	241	40057H	206

Artikel-Nr.	Seite	Artikel-Nr.	Seite	Artikel-Nr.	Seite	Artikel-Nr.	Seite	Artikel-Nr.	Seite	Artikel-Nr.	Seite
40071H	207	41426H	180	430268H	55	430344H	56	430420H	57	430505H	59
410-2008	264	41427H	180	430269H	55	430345H	56	430421H	57	430506H	59
410-2023	264	41428H	180	430270H	55	430346H	56	430422	57	430507H	59
410-2038	264	41429H	180	430271H	55	430347H	56	430423	57	430508H	59
410-2039	264	41430H	180	430272H	55	430348H	56	430424	57	430509H	59
410-2040	264	41431H	180	430273H	55	430349H	56	430425	57	430510H	59
410-2041	264	41432H	180	430274H	55	430350H	56	430426	57	430511H	59
410-2042	264	41433H	180	430275H	55	430351H	56	430427	57	430512H	59
410-2043	264	41434H	180	430276H	55	430352H	56	430428H	58	430513H	59
410-2111	264	41435H	180	430277H	55	430353H	56	430429H	58	430514H	59
410-2113	264	41450H	180	430278H	55	430354H	56	430430H	58	430515H	59
41200H	178	41451H	180	430279H	55	430355H	56	430431H	58	430516H	60
41201H	178	41452H	180	430280H	55	430356H	56	430432H	58	430517H	60
41202H	178	41453H	180	430281H	55	430357H	56	430433H	58	430518H	60
41203H	178	41454H	180	430282H	55	430358H	56	430434H	58	430519H	60
41204H	178	41455H	180	430283H	55	430359H	56	430435H	58	430520H	60
41205H	178	41456H	180	430284H	55	430360H	56	430436H	58	430521H	60
41206H	178	41457H	180	430285H	55	430361H	56	430437H	58	430522H	60
41207H	178	41505	179	430286H	55	430362H	56	430438H	58	430523H	60
41208H	178	41509	179	430287H	55	430363H	56	430439H	58	430524H	60
41209H	178	41510	179	430288H	55	430364H	56	430440H	58	430525H	60
41210H	178	41513	179	430289H	55	430365H	56	430441H	58	430526H	60
41211H	178	41520H	178	430290H	55	430366H	56	430442H	58	430527H	60
41212H	178	41920H	35	430291H	55	430367H	56	430443H	58	430528H	60
41213H	178	41921H	35	430292H	56	430368H	56	430444H	58	430529H	60
41214H	178	41922H	35	430293H	56	430369H	56	430445H	58	430530H	60
41215H	178	41923H	35	430294H	56	430370H	56	430446H	58	430531H	60
41216H	179	41924H	35	430295H	56	430371H	56	430447H	58	430532H	60
41217H	179	41925H	35	430296H	56	430372H	56	430448H	58	430533H	60
41218H	179	41926H	35	430297H	56	430373H	56	430449H	58	430534H	60
41219H	179	41927H	35	430298H	56	430374H	56	430450H	58	430535H	60
41220H	179	41928H	35	430299H	56	430375H	56	430451H	58	430536H	60
41221H	179	41929H	35	430300H	56	430380H	57	430452H	58	430537H	60
41222H	179	41930H	35	430301H	56	430381H	57	430453H	58	430538H	60
41223H	179	42200H-73	77	430302H	56	430382H	57	430454H	58	430539H	60
41300H	180	42201H-73	77	430303H	56	430383H	57	430455H	58	430540H	59
41301H	180	42202H-73	77	430304H	56	430384H	57	430456H	58	430540H-TF	59
41302H	180	42203H-73	77	430304H-N	60	430385H	57	430457H	58	430540H-TK	60
41303H	180	42204H-73	77	430304H-R	60	430386H	57	430458H	58	430541H	59
41304H	180	430214H	57	430305H	56	430387H	57	430459H	58	430542H	59
41305H	180	430215H	57	430306H	56	430388H	57	430460H	58	430543H	59
41306H	180	430216H	57	430307H	56	430389H	57	430461H	58	430544H	59
41307H	180	430217H	57	430308H	56	430390H	57	430462H	58	430545H	59
41308H	180	430218H	57	430309H	56	430391H	57	430463H	58	430546H	59
41309H	180	430219H	57	430310H	56	430392H	57	430464H	59	430547H	59
41310H	180	430220H	54	430311H	56	430393H	57	430465H	59	430548H	59
41311H	180	430221H	54	430312H	56	430394H	57	430466H	59	430549H	59
41312H	180	430222H	54	430312H-N	60	430395H	57	430467H	59	430550H	59
41313H	180	430223H	54	430312H-R	60	430396H	57	430468H	59	430551H	59
41314H	180	430224H	54	430313H	56	430397H	57	430469H	59	430552H	59
41315H	180	430225H	54	430314H	56	430398H	57	430470H	59	430553H	59
41316H	180	430226H	54	430315H	56	430398H-TF	59	430471H	59	430554H	59
41317H	180	430227H	54	430316H	56	430398H-TK	60	430472H	59	430555H	59
41318H	180	430228H	54	430317H	56	430399H	57	430473H	59	430556H	59
41319H	180	430229H	54	430318H	56	430400H	57	430474H	59	430557H	59
41320H	180	430230H	54	430319H	56	430401H	57	430475H	59	430558H	59
41321H	180	430231H	54	430320H	56	430402H	57	430480H	58	430559H	59
41322H	180	430232H	54	430321H	56	430403H	57	430481H	58	430560H	59
41323H	180	430233H	54	430322H	56	430404H	57	430482H	58	430561H	59
41400H-73	180	430234H	54	430323H	56	430405H	57	430483H	58	430562H	59
41401H-73	180	430235H	54	430324H	56	430406H	57	430484H	58	430563H	59
41402H-73	180	430236H	54	430325H	56	430407H	57	430485H	58	430564H	58
41403H-73	180	430237H	54	430326H	56	430407HDTB	299	430486H	58	430565H	58
41404H-73	180	430238H	54	430327H	56	430407HDTL	299	430487H	58	430566H	58
41405H-73	180	430239H	54	430328H	56	430407HKS	299	430488H	58	430567H	58
41406H	180	430240H	54	430329H	56	430407HSM	299	430489H	58	430568H	58
41407H	180	430241H	54	430330H	56	430407HWTB	299	430490H	58	430569H	58
41408H	180	430242H	54	430331H	56	430407HWTL	299	430491H	58	430570H	58
41409H	180	430243H	54	430332H	56	430407HWTS	299	430492H	58	430571H	58
41410H	180	430244H	55	430333H	56	430408H	57	430493H	58	430572H	58
41411H	180	430245H	55	430334H	56	430409H	57	430494H	58	430573H	58
41412H	180	430246H	55	430335H	56	430410H	57	430495H	58	430574H	58
41413H	180	430249H	55	430336H	56	430411H	57	430496H	58	430575H	58
41414H	180	430250H	55	430337H	56	430412H	57	430497H	58	430576H	57
41415H	180	430253H	55	430338H	56	430413H	57	430498H	58	430577H	57
41420H	180	430256H	55	430339H	56	430414H	57	430499H	58	430578H	57
41421H	180	430257H	55	430340H	56	430415H	57	430500H	58	430579H	57
41422H	180	430258H	55	430340H-TK	60	430416H	57	430501H	58	430580H	57
41423H	180	430261H	55	430341H	56	430417H	57	430502H	58	430581H	57
41424H	180	430262H	55	430342H	56	430418H	57	430503H	58	430582H	57
41425H	180	430265H	55	430343H	56	430419H	57	430504H	59	430583H	57

Artikel-Nr.	Seite	Artikel-Nr.	Seite	Artikel-Nr.	Seite	Artikel-Nr.	Seite	Artikel-Nr.	Seite	Artikel-Nr.	Seite
430584H	57	430778H	71	430931	93	431817H	231	432042	154, 161	433688	311
430585H	57	430779H	71	430932	93	431818H	231	432045	154, 161	433689	311
430586H	57	430780H	71	430933	93	431819H	231	432046	154, 161	433691	311
430587H	57	430781H	71	430934	93	431820H	231	432047	154, 161	433701	311
430701H	69	430782H	71	430935	93	431821H	231	432048	154, 161	433702	311
430702H	69	430783H	71	430936	93	431822H	231	432658	225	433703	311
430703H	69	430784H	71	430937	93	431823H	231	432659	225	433704	311
430704H	69	430785H	71	430938	93	431824H	231	432663	321	433705	311
430705H	69	430786H	71	430939	93	431825H	231	432664	321	433707	311
430706H	69	430787H	71	430940	93	431826H	231	432666	321	433715	152
430707H	69	430788H	71	430941	93	431827H	231	432805	321	433716	152
430708H	69	430789H	71	430942	93	431828H	231	432805-HKS	154	433725	152
430709H	69	430790H	71	430943	93	431829H	231	432805-IE	154	433730	152
430710H	69	430791H	71	430944	93	431830H	231	432806	321	433731	152
430711H	69	430792H	71	430945	93	431831H	231	432808	321	433732	152
430712H	69	430793H	71	430946	93	431832H	231	432974	321	433733	152
430713H	69	430794H	71	430947	93	431833H	231	432975	321	433734	152
430714H	69	430795H	71	430948	93	431834H	231	432977	321	433735	152
430715H	69	430796H	71	430949	93	431835H	231	433228	321	433760	224
430716H	69	430802H	71	430950	93	431836H	231	433229	321	433761	224
430717H	70	430803H	71	430951	93	431837H	231	433231	321	433762	224
430718H	70	430804H	71	430952	93	431838H	231	433233	321	433763	224
430719H	70	430805H	71	430953	93	431839H	231	433234	321	433764	224
430720H	70	430806H	72	430954	93	431840H	231	433236	321	433765	224
430721H	69	430807H	72	430955	93	431841H	231	433240	321	433766	224
430722H	69	430808H	72	430956	93	431842H	231	433241	321	433767	224
430723H	69	430809H	72	430957	93	431843H	231	433244	321	433770	310
430724H	69	430810H	72	430958	93	431844H	231	433251	321	433771	310
430725H	69	430811H	72	430959	93	431845H	231	433252	321	433772	310
430726H	69	430812H	72	430960	93	431846H	232	433254	321	433773	310
430727H	69	430813H	72	430980H	70	431847H	232	433402	153	433774	310
430728H	69	430814H	72	430981H	70	431848H	232	433403	153	433776	310
430729H	70	430815H	72	430982H	70	431849H	232	433404	153	433778	310
430730H	70	430816H	72	430983H	70	431850H	232	433406	153	433779	310
430731H	70	430817H	72	430984H	70	431851H	232	433407	153	433780	310
430732H	70	430818H	72	430985H	70	431852H	232	433408	153	433781	310
430733H	70	430819H	72	430986H	70	431853H	232	433410	153	433782	310
430734H	70	430820H	72	430987H	70	431854H	232	433411	153	433784	310
430735H	70	430821H	72	430988H	70	431855H	232	433412	153	433786	310
430736H	70	430822H	72	430989H	70	431856H	232	433413	224	433787	310
430737H	70	430823H	72	430990H	70	431857H	232	433414	224	433788	310
430738H	70	430824H	72	430991H	70	431858H	232	433415	224	433789	310
430739H	70	430825H	72	431111H	211	431859H	232	433416	224	433793	310
430740H	70	430826H	72	431112H	211	431860H	232	433417	224	433794	310
430741H	70	430827H	72	431113H	211	431861H	232	433418	224	433795	310
430742H	70	430828H	72	431114H	211	431862H	232	433430	153	433796	310
430743H	70	430829H	72	431115H	211	431863H	232	433432	153	433797	310
430744H	70	430830H	72	431116H	211	431864H	233	433434	153	433799	310
430745H	70	430831H	72	431117H	211	431865H	233	433436	153	433802	153
430746H	70	430832H	72	431118H	211	431866H	233	433438	153	433803	153
430747H	70	430833H	72	431119H	211	431867H	233	433440	152	433804	153
430748H	70	430901	92	431120H	211	431868H	233	433442	152	433806	153
430749H	70	430902	92	431121H	211	431869H	233	433621	224	433807	153
430750H	70	430903	92	431122H	211	431873H	231	433622	224	433808	153
430751H	70	430904	92	431123H	211	431874H	231	433623	224	433817	153
430752H	70	430905	92	431124H	211	431875H	231	433624	224	433819	153
430753H	71	430906	92	431125H	211	431876H	231	433653	224	433821	153
430754H	71	430907	92	431126H	211	431877H	231	433654	224	433823	153
430755H	71	430908	92	431127H	211	431878	232	433655	224	433841	310
430756H	71	430909	92	431128H	211	431879	232	433656	224	433842	310
430757H	71	430910	92	431320	161	431880	232	433660	153	433843	310
430758H	71	430911	92	431321	161	431881	232	433661	153	433844	310
430759H	71	430912	92	431786H	233	431882	232	433662	153	433846	310
430760H	71	430913	92	431787H	233	431887H	233	433664	153	433848	310
430761H	71	430914	92	431788H	232	431893H	233	433665	153	433850	153
430762H	71	430915	92	431789H	232	431894H	233	433666	153	433851	153
430763H	71	430916	92	431790H	232	432016	152	433671	310	433852	153
430764H	71	430917	92	431791H	232	432017	152	433672	310	433854	153
430765H	71	430918	92	431792H	232	432018	152	433673	310	433855	153
430766H	71	430919	92	431793H	232	432019	152	433674	310	433856	153
430767H	71	430920	92	431801H	231	432027	154, 161	433675	310	433891	310
430768H	71	430921	92	431802H	231	432028	154, 161	433677	310	433893	310
430769H	71	430922	92	431803H	231	432029	154, 161	433678	311	434216	160
430770H	71	430923	92	431804H	231	432030	154, 161	433679	311	434217	160
430771H	71	430924	92	431805H	231	432033	154, 161	433680	311	434218	160
430772H	71	430925	92	431806H	231	432034	154, 161	433681	311	434219	160
430773H	71	430926	93	431807H	231	432035	154, 161	433682	311	434220	160
430774H	71	430927	93	431808H	231	432036	154, 161	433684	311	434221	160
430775H	71	430928	93	431809H	231	432039	154, 161	433685	311	434222	160
430776H	71	430929	93	431810H	231	432040	154, 161	433686	311	434223	160
430777H	71	430930	93	431811H	231	432041	154, 161	433687	311	434224	160

Artikel-Nr.	Seite	Artikel-Nr.	Seite	Artikel-Nr.	Seite	Artikel-Nr.	Seite	Artikel-Nr.	Seite	Artikel-Nr.	Seite
434225	160	47251H	187	552001-37088	417	552001-87166	381	552002-55140	385	552002-595162	377
434226	160	47252H	187	552001-37120	419	552001-87167/68	381	552002-55141	385	552002-595182	377
434227	160	47253H	187	552001-37121	419	552001-95160	377	552002-55143	385	552003-12020H	104, 334
434228	160	47254H	187	552001-37122	419	552001-95161	377	552002-55145	385	552003-12050H	104, 334
434229	160	47255H	187	552001-37125	420	552001-95163	377	552002-55146	385	552003-18120H	104, 334
434230	160	47256H	187	552001-37126	420	552001-95165	377	552002-55147/48	385	552003-18210H	104, 334
434231	160	47257H	187	552001-37127	420	552001-95166	377	552002-55180	373	552003-341550HK	245
434232	160	47258H	187	552001-37180	419	552001-95180	377	552002-55181	373	552003-342550HK	246
434233	160	47259H	187	552001-37182	419	552001-95181	377	552002-55185	373	552003-352010HK	245
434234	160	47275H	187	552001-37183	420	552001-95183	377	552002-55186	373	552003-352050HK	246
434235	160	47276H	187	552001-37185	420	552001-95185	377	552002-55187/88	373, 377	552003-41550HK	104, 334
434236	160	47277H	187	552001-37186	417	552001-95186	377	552002-55440	412	552003-42550HK	104, 334
434237	160	47278H	187	552001-37188	419	552001-550044	373	552002-55442	412	552004-12020H	104, 334
434238	160	47279H	187	552001-37189	420	552001-550065	385	552002-55045	412	552004-12050H	104, 334
434239	160	47280H	187	552001-41550HK	104, 334	552001-555102	385	552002-55446	412	552004-18120H	104, 334
434240	160	47281H	187	552001-42550HK	104, 334	552001-555142	385	552002-55460	413	552004-18210H	104, 334
434241	160	47282H	187	552001-55100	385	552001-555182	373	552002-55462	413	552004-341550HK	245
434248	161	47283H	187	552001-55101	385	552001-585162	373	552002-55465	413	552004-342550HK	246
434249	161	47284H	187	552001-55105	385	552001-585182	375	552002-55466	413	552004-352010HK	245
434250	161	47650H	187	552001-55106	385	552001-585192	375	552002-55563	432	552004-352050HK	246
434251	161	47651H	187	552001-55107/08	385	552001-587162	381	552002-55565	432	552004-41550HK	104, 334
434252	161	47652H	187	552001-55140	385	552001-595162	377	552002-55566	432	552004-42550HK	104, 334
434253	161	47653H	187	552001-55141	385	552001-595182	377	552002-55567	432	552005-12020H	104, 334
434326	160	47654H	187	552001-55143	385	552002-12020H	104, 334	552002-55800	413	552005-12050H	104, 334
434328	160	47655H	187	552001-55145	385	552002-12023	105	552002-55802	413	552005-18120H	104, 334
434330	160	47656H	187	552001-55146	385	552002-12023H	337	552002-55805	413	552005-18210H	104, 334
434332	160	47657H	187	552001-55147/48	385	552002-12050H	104, 334	552002-55806	413	552005-341550HK	245
434334	160	47658H	187	552001-55180	373	552002-12053	105	552002-55850	393	552005-342550HK	246
434336	160	47659H	187	552001-55181	373	552002-12053H	337	552002-55852	393	552005-352010HK	245
434342	161	509-18120	87	552001-55185	373	552002-17112	417	552002-55855	393	552005-352050HK	246
434344	161	531910-148	81	552001-55186	373	552002-17190	417	552002-55856	393	552005-41550HK	104, 334
434414	310	531911-148	81	552001-55187/88	373, 377	552002-17191	417	552002-55857/58	393	552005-42550HK	104, 334
434415	310	532212-800	81	552001-55440	412	552002-17193	417	552002-85160	373	552006-12020H	104, 334
434416	310	532230-800	81	552001-55442	412	552002-17194	417	552002-85161	373	552006-12050H	104, 334
434417	310	533434-198	82	552001-55445	412	552002-17196	417	552002-85163	373	552006-18120H	104, 334
434418	310	533436-198	82	552001-55446	412	552002-18120H	104, 334	552002-85165	373	552006-18210H	104, 334
434432	311	538020-400	81	552001-55460	413	552002-18123H	105, 337	552002-85166	373	552006-341550HK	245
434433	311	538021-400	81	552001-55462	413	552002-18124H	105, 337	552002-85167/68	373, 377	552006-342550HK	246
434434	311	538260-400	81	552001-55465	413	552002-18190	417	552002-85180	375	552006-352010HK	245
434435	311	538261-400	81	552001-55466	413	552002-18191	417	552002-85181	375	552006-352050HK	246
434436	311	538280-400	81	552001-55563	432	552002-18192	417	552002-85183	375	552006-41550HK	104, 334
434438	311	538281-400	81	552001-55565	432	552002-18193	417	552002-85185	375	552006-42550HK	104, 334
434445	310	552001-12020H	104, 334	552001-55566	432	552002-18194	417	552002-85186	375	552007-12020H	104, 334
434482	224	552001-12023	105	552001-55567	432	552002-18196	417	552002-85187/88	375	552007-12050H	104, 334
434483	224	552001-12023H	337	552001-55800	413	552002-181210H	104, 334	552002-85190	375	552007-18120H	104, 334
434484	224	552001-12050H	104, 334	552001-55802	413	552002-18213	105	552002-85191	375	552007-18210H	104, 334
434485	224	552001-12053	105	552001-55805	413	552002-18213H	337	552002-85193	375	552007-341550HK	245
434976	160	552001-12053H	337	552001-55806	413	552002-18214	105	552002-85195	375	552007-342550HK	246
434977	160	552001-17112	417	552001-55850	393	552002-18214H	337	552002-85196	375	552007-352010HK	245
434978	160	552001-17190	417	552001-55852	393	552002-34070H	431	552002-85197/98	375	552007-352050HK	246
434979	160	552001-17191	417	552001-55855	393	552002-34120H	431	552002-86160	393	552007-41550HK	104, 334
434980	161	552001-17193	417	552001-55856	393	552002-34125H	431	552002-86161	393	552007-42550HK	104, 334
434981	161	552001-17194	417	552001-55857/58	393	552002-34126H	431	552002-86162	393	552008-12020H	104, 334
436698	310	552001-17196	417	552001-85160	373	552002-34127H	431	552002-86163	393	552008-12050H	104, 334
45550H	141	552001-18120H	104, 334	552001-85161	373	552002-34128H	431	552002-86165	393	552008-18120H	104, 334
45551H	141	552001-18123	105	552001-85163	373	552002-341550HK	245	552002-86167/68	393	552008-18210H	104, 334
45552H	141	552001-18123H	337	552001-85165	373	552002-34170H	431	552002-87160	381	552008-341550HK	245
45553H	141	552001-18124	105	552001-85166	373	552002-342550HK	246	552002-87161	381	552008-342550HK	246
45554H	141	552001-18124H	337	552001-85167/68	373, 377	552002-352010HK	245	552002-87163	381	552008-352010HK	245
45555H	141	552001-18190	417	552001-85180	375	552002-352050HK	246	552002-87165	381	552008-352050HK	246
45556H	141	552001-18191	417	552001-85181	375	552002-37088	417	552002-87166	381	552008-41550HK	104, 334
45557H	141	552001-18192	417	552001-85183	375	552002-37120	419	552002-87167/68	381	552008-42550HK	104, 334
45600H	141	552001-18193	417	552001-85185	375	552002-37121	419	552002-95160	377	552009-12020H	104, 334
45601H	141	552001-18194	417	552001-85186	375	552002-37122	419	552002-95161	377	552009-12050H	104, 334
45602H	141	552001-18196	417	552001-85187/88	375	552002-37125	420	552002-95163	377	552009-18120H	104, 334
45603H	141	552001-18210H	104, 334	552001-85190	375	552002-37126	420	552002-95165	377	552009-18210H	104, 334
45604H	141	552001-18213	105	552001-85191	375	552002-37127	420	552002-95166	377	552009-341550HK	245
45605H	141	552001-18213H	337	552001-85193	375	552002-37180	419	552002-95180	377	552009-342550HK	246
45606H	141	552001-18214	105	552001-85195	375	552002-37182	419	552002-95181	377	552009-352010HK	245
45607H	141	552001-18214H	337	552001-85196	375	552002-37183	420	552002-95183	377	552009-352050HK	246
47050H	187	552001-34070H	431	552001-85197/98	375	552002-37185	420	552002-95185	377	552009-41550HK	104, 334
47051H	187	552001-34120H	431	552001-86160	393	552002-37186	417	552002-95186	377	552009-42550HK	104, 334
47052H	187	552001-34125H	431	552001-86161	393	552002-37188	419	552002-550044	373	552010-12020H	104, 334
47053H	187	552001-34126H	431	552001-86162	393	552002-37189	420	552002-550065	385	552010-12050H	104, 334
47054H	187	552001-34127H	431	552001-86163	393	552002-41550HK	104, 334	552002-555102	385	552010-18120H	104, 334
47075H	187	552001-34128H	431	552001-86165	393	552002-42550HK	104, 334	552002-555142	385	552010-18210H	104, 334
47076H	187	552001-341550HK	245	552001-86167/68	393	552002-55100	385	552002-555182	373	552010-341550HK	245
47077H	187	552001-34170H	431	552001-87160	381	552002-55101	385	552002-585162	373	552010-342550HK	246
47078H	187	552001-342550HK	246	552001-87161	381	552002-55105	385	552002-585182	375	552010-352010HK	245
47079H	187	552001-352010HK	245</								

Artikel-Nr.	Seite	Artikel-Nr.	Seite	Artikel-Nr.	Seite	Artikel-Nr.	Seite	Artikel-Nr.	Seite	Artikel-Nr.	Seite
552010-42550HK	104, 334	552019-12020H	106, 334	552027-12050H	106, 335	552035-18120H	107, 335	552114-18210H	104, 336	553001-37120	419
552011-12020H	104, 334	552019-12050H	106, 334	552027-18120H	106, 335	552035-18210H	107, 335	552114-341550HK	245	553001-37121	419
552011-12050H	104, 334	552019-18120H	106, 334	552027-18210H	106, 335	552035-341550HK	247	552114-342550HK	246	553001-37122	419
552011-18120H	104, 334	552019-18210H	106, 334	552027-341550HK	247	552035-342550HK	248	552114-352010HK	245	553001-37125	420
552011-18210H	104, 334	552019-341550HK	247	552027-342550HK	248	552035-352010HK	247	552114-352050HK	246	553001-37126	420
552011-341550HK	245	552019-342550HK	248	552027-352010HK	247	552035-352050HK	248	552114-41550HK	104, 336	553001-37127	420
552011-342550HK	246	552019-352010HK	247	552027-352050HK	248	552035-41550HK	107, 335	552114-42550HK	104, 336	553001-37180	419
552011-352010HK	245	552019-352050HK	248	552027-41550HK	106, 335	552035-42550HK	107, 335	552115-12020H	104, 336	553001-37182	419
552011-352050HK	246	552019-41550HK	106, 334	552027-42550HK	106, 335	552036-12020H	107, 335	552115-12050H	104, 336	553001-37183	420
552011-41550HK	104, 334	552019-42550HK	106, 334	552028-12020H	106, 335	552036-12050H	107, 335	552115-18120H	104, 336	553001-37185	420
552011-42550HK	104, 334	552020-12020H	106, 334	552028-12050H	106, 335	552036-18120H	107, 335	552115-18210H	104, 336	553001-37188	419
552012-12020H	104, 334	552020-12050H	106, 334	552028-18120H	106, 335	552036-18210H	107, 335	552115-341550HK	245	553001-37189	420
552012-12050H	104, 334	552020-18120H	106, 334	552028-18210H	106, 335	552036-341550HK	247	552115-342550HK	246	553001-38110H	111, 339
552012-18120H	104, 334	552020-18210H	106, 334	552028-341550HK	247	552036-342550HK	248	552115-352010HK	245	553001-38115H	113, 341
552012-18210H	104, 334	552020-341550HK	247	552028-342550HK	248	552036-352010HK	247	552115-352050HK	246	553001-38116H	113, 341
552012-341550HK	245	552020-342550HK	248	552028-352010HK	247	552036-352050HK	248	552115-41550HK	104, 336	553001-38117H	113, 341
552012-342550HK	246	552020-352010HK	247	552028-352050HK	248	552036-41550HK	107, 335	552115-42550HK	104, 336	553001-38118H	113, 341
552012-352010HK	245	552020-352050HK	248	552028-41550HK	106, 335	552036-42550HK	107, 335	552116-12020H	104, 336	553001-53150	368
552012-352050HK	246	552020-41550HK	106, 334	552028-42550HK	106, 335	552037-12020H	107, 335	552116-12050H	104, 336	553001-53151	368
552012-41550HK	104, 334	552020-42550HK	106, 334	552029-12020H	106, 335	552037-12050H	107, 335	552116-18120H	104, 336	553001-53159	368
552012-42550HK	104, 334	552021-12020H	106, 335	552029-12050H	106, 335	552037-18120H	107, 335	552116-18210H	104, 336	553001-55520	413
552013-12020H	106, 334	552021-12050H	106, 335	552029-18120H	106, 335	552037-18210H	107, 335	552116-341550HK	245	553001-55522	413
552013-12050H	106, 334	552021-18120H	106, 335	552029-18210H	106, 335	552037-341550HK	247	552116-342550HK	246	553001-55526	413
552013-18120H	106, 334	552021-18210H	106, 335	552029-341550HK	247	552037-342550HK	248	552116-352010HK	245	553001-55720	362
552013-18210H	106, 334	552021-341550HK	247	552029-342550HK	248	552037-352010HK	247	552116-352050HK	246	553001-55722	362
552013-341550HK	245	552021-342550HK	248	552029-352010HK	247	552037-352050HK	248	552116-41550HK	104, 336	553001-55725	362
552013-342550HK	246	552021-352010HK	247	552029-352050HK	248	552037-41550HK	107, 335	552116-42550HK	104, 336	553001-55729	362
552013-352010HK	245	552021-352050HK	248	552029-41550HK	106, 335	552037-42550HK	107, 335	552117-12020H	104, 335	553001-55730	361
552013-352050HK	246	552021-41550HK	106, 335	552029-42550HK	106, 335	552038-12020H	107, 335	552117-12050H	104, 335	553001-55732	361
552013-41550HK	106, 334	552021-42550HK	106, 335	552030-12020H	106, 335	552038-12050H	107, 335	552117-18120H	104, 335	553001-55735	361
552013-42550HK	106, 334	552022-12020H	106, 335	552030-12050H	106, 335	552038-18120H	107, 335	552117-18210H	104, 335	553001-55736	361
552014-12020H	106, 334	552022-12050H	106, 335	552030-18120H	106, 335	552038-18210H	107, 335	552117-341550HK	245	553001-55737	361
552014-12050H	106, 334	552022-18120H	106, 335	552030-18210H	106, 335	552038-341550HK	247	552117-342550HK	246	553001-55738	361
552014-18120H	106, 334	552022-18210H	106, 335	552030-341550HK	247	552038-342550HK	248	552117-352010HK	245	553001-55740	363
552014-18210H	106, 334	552022-341550HK	247	552030-342550HK	248	552038-352010HK	247	552117-352050HK	246	553001-55742	363
552014-341550HK	245	552022-342550HK	248	552030-352010HK	247	552038-352050HK	248	552117-41550HK	104, 335	553001-55745	363
552014-342550HK	246	552022-352010HK	247	552030-352050HK	248	552038-41550HK	107, 335	552117-42550HK	104, 335	553001-55749	363
552014-352010HK	245	552022-352050HK	248	552030-41550HK	106, 335	552038-42550HK	107, 335	552118-12020H	104, 335	553001-55760	362
552014-352050HK	246	552022-41550HK	106, 335	552030-42550HK	106, 335	552039-12020H	107, 335	552118-12050H	104, 335	553001-55762	362
552014-41550HK	106, 334	552022-42550HK	106, 335	552031-12020H	106, 335	552039-12050H	107, 335	552118-18120H	104, 335	553001-55765	362
552014-42550HK	106, 334	552023-12020H	106, 335	552031-12050H	106, 335	552039-18120H	107, 335	552118-18210H	104, 335	553001-55766	362
552015-12020H	106, 334	552023-12050H	106, 335	552031-18120H	106, 335	552039-18210H	107, 335	552118-341550HK	245	553001-55770	362
552015-12050H	106, 334	552023-18120H	106, 335	552031-18210H	106, 335	552039-341550HK	247	552118-342550HK	246	553001-55775	362
552015-18120H	106, 334	552023-18210H	106, 335	552031-341550HK	247	552039-342550HK	248	552118-352010HK	245	553001-55820	367
552015-18210H	106, 334	552023-341550HK	247	552031-342550HK	248	552039-352010HK	247	552118-352050HK	246	553001-55821	367
552015-341550HK	245	552023-342550HK	248	552031-352010HK	247	552039-352050HK	248	552118-41550HK	104, 335	553001-55822	367
552015-342550HK	246	552023-352010HK	247	552031-352050HK	248	552039-41550HK	107, 335	552118-42550HK	104, 335	553001-55825	367
552015-352010HK	245	552023-352050HK	248	552031-41550HK	106, 335	552039-42550HK	107, 335	552119-12020H	104, 335	553001-55826	367
552015-352050HK	246	552023-41550HK	106, 335	552031-42550HK	106, 335	552040-12020H	107, 335	552119-12050H	104, 335	553001-55830	367
552015-41550HK	106, 334	552023-42550HK	106, 335	552032-12020H	106, 335	552040-12050H	107, 335	552119-18120H	104, 335	553001-55831	367
552015-42550HK	106, 334	552024-12020H	106, 335	552032-12050H	106, 335	552040-18120H	107, 335	552119-18210H	104, 335	553001-55832	367
552016-12020H	106, 334	552024-12050H	106, 335	552032-18120H	106, 335	552040-18210H	107, 335	552119-341550HK	245	553001-55835	367
552016-12050H	106, 334	552024-18120H	106, 335	552032-18210H	106, 335	552040-341550HK	247	552119-342550HK	246	553001-55836	367
552016-18120H	106, 334	552024-18210H	106, 335	552032-341550HK	247	552040-342550HK	248	552119-352010HK	245	553001-55840	368
552016-18210H	106, 334	552024-341550HK	247	552032-342550HK	248	552040-352010HK	247	552119-352050HK	246	553001-55841	368
552016-341550HK	245	552024-342550HK	248	552032-352010HK	247	552040-352050HK	248	552119-41550HK	104, 335	553001-55845	368
552016-342550HK	246	552024-352010HK	247	552032-352050HK	248	552040-41550HK	107, 335	552119-42550HK	104, 335	553001-55920	361
552016-352010HK	245	552024-352050HK	248	552032-41550HK	106, 335	552040-42550HK	107, 335	553001-32020H	111, 339	553001-55922	361
552016-352050HK	246	552024-41550HK	106, 335	552032-42550HK	106, 335	552112-12020H	104, 336	553001-32025H	113, 341	553001-55925	361
552016-41550HK	106, 334	552024-42550HK	106, 335	552033-12020H	107, 335	552112-12050H	104, 336	553001-32027H	113, 341	553001-55926	361
552016-42550HK	106, 334	552025-12020H	106, 335	552033-12050H	107, 335	552112-18120H	104, 336	553001-32050H	111, 339	553001-55927	361
552017-12020H	106, 334	552025-12050H	106, 335	552033-18120H	107, 335	552112-18210H	104, 336	553001-32055H	113, 341	553001-55928	361
552017-12050H	106, 334	552025-18120H	106, 335	552033-18210H	107, 335	552112-341550HK	245	553001-32057H	113, 341	553001-55929	427
552017-18120H	106, 334	552025-18210H	106, 335	552033-341550HK	247	552112-342550HK	246	553001-34070H	431	553001-55927	427
552017-18210H	106, 334	552025-341550HK	247	552033-342550HK	248	552112-352010HK	245	553001-34120H	431	553001-55928	427
552017-341550HK	247	552025-342550HK	248	552033-352010HK	247	552112-352050HK	246	553001-34125H	431	553001-55929	427
552017-342550HK	248	552025-352010HK	247	552033-352050HK	248	552112-41550HK	104, 336	553001-34126H	431	553001-55930	427
552017-352010HK	247	552025-352050HK	248	552033-41550HK	107, 335	552112-42550HK	104, 336	553001-34127H	431	553001-55937	427
552017-352050HK	248	552025-41550HK	106, 335	552033-42550HK	107, 335	552113-12020H	104, 336				

Artikel-Nr.	Seite	Artikel-Nr.	Seite	Artikel-Nr.	Seite	Artikel-Nr.	Seite	Artikel-Nr.	Seite	Artikel-Nr.	Seite
553002-34128H	431	553002-59637	427	553114-32020H	112, 340	554010-38110H	115, 343	555023-32020H	122, 348	555117-34090H	123, 349
553002-34146H	425	553002-59638	427	553114-32050H	112, 340	554011-32020H	115, 343	555023-32050H	122, 348	555117-38110H	122, 348
553002-34147H	425	553002-59639	427	553114-38110H	112, 340	554011-32050H	115, 343	555023-32080H	123, 349	555117-42550HK	122, 348
553002-34148H	425	553003-32020H	111, 339	553115-32020H	112, 340	554011-38110H	115, 343	555023-32100H	123, 349	555117-42580HK	123, 349
553002-34149H	425	553003-32050H	111, 339	553115-32050H	112, 340	554014-32020H	115, 343	555023-34090H	123, 349	555118-27180H	124, 350
553002-34156H	425	553003-38110H	111, 339	553115-38110H	112, 340	554014-32050H	115, 343	555023-38110H	122, 348	555118-27181H	124, 350
553002-34157H	425	553004-32020H	111, 339	553116-32020H	112, 340	554014-38110H	115, 343	555023-42550HK	122, 348	555118-27182H	124, 350
553002-34158H	425	553004-32050H	111, 339	553116-32050H	112, 340	554015-32020H	115, 343	555023-42580HK	123, 349	555118-32020H	122, 348
553002-34159H	425	553004-38110H	111, 339	553116-38110H	112, 340	554015-32050H	115, 343	555035-27180H	124, 350	555118-32050H	122, 348
553002-34306	431	553006-32020H	111, 339	553117-32020H	112, 340	554015-38110H	115, 343	555035-27181H	124, 350	555118-32080H	123, 349
553002-34307	431	553006-32050H	111, 339	553117-32050H	112, 340	554016-32020H	115, 343	555035-27182H	124, 350	555118-32100H	123, 349
553002-34308	431	553006-38110H	111, 339	553117-38110H	112, 340	554016-32050H	115, 343	555035-32020H	122, 348	555118-34090H	123, 349
553002-34309	431	553007-32020H	111, 339	553118-32020H	112, 340	554016-38110H	115, 343	555035-32050H	122, 348	555118-38110H	122, 348
553002-37120	419	553007-32050H	111, 339	553118-32050H	112, 340	554019-32020H	115, 343	555035-32080H	123, 349	555118-42550HK	122, 348
553002-37121	419	553007-38110H	111, 339	553118-38110H	112, 340	554019-32050H	115, 343	555035-32100H	123, 349	555118-42580HK	123, 349
553002-37122	419	553008-32020H	111, 339	553119-32020H	112, 340	554019-38110H	115, 343	555035-34090H	123, 349	563-18120	87
553002-37125	420	553008-32050H	111, 339	553119-32050H	112, 340	554023-32020H	115, 343	555035-38110H	122, 348	5716-17112	417
553002-37126	420	553008-38110H	111, 339	553119-38110H	112, 340	554023-32050H	115, 343	555035-42550HK	122, 348	5716-17190	417
553002-37127	420	553010-32020H	111, 339	554001-32020H	115, 343	554023-38110H	115, 343	555035-42580HK	123, 349	5716-17191	417
553002-37180	419	553010-32050H	111, 339	554001-32025H	116, 344	554026-32020H	115, 343	555036-27180H	124, 350	5716-17193	417
553002-37182	419	553010-38110H	111, 339	554001-32027H	116, 344	554026-32050H	115, 343	555036-27181H	124, 350	5716-17194	417
553002-37183	420	553011-32020H	111, 339	554001-32050H	115, 343	554026-38110H	115, 343	555036-27182H	124, 350	5716-17196	417
553002-37185	420	553011-32050H	111, 339	554001-32055H	116, 344	554027-32020H	115, 343	555036-32020H	122, 348	5716-18190	417
553002-37188	419	553011-38110H	111, 339	554001-32057H	116, 344	554027-32050H	115, 343	555036-32050H	122, 348	5716-18191	417
553002-37189	420	553014-32020H	111, 339	554001-37120	419	554027-38110H	115, 343	555036-32080H	123, 349	5716-18192	417
553002-38110H	111, 339	553014-32050H	111, 339	554001-37121	419	554031-32020H	115, 343	555036-32100H	123, 349	5716-18193	417
553002-38115H	113, 341	553014-38110H	111, 339	554001-37122	419	554031-32050H	115, 343	555036-34090H	123, 349	5716-18194	417
553002-38116H	113, 341	553015-32020H	111, 339	554001-37125	420	554031-38110H	115, 343	555036-38110H	122, 348	5716-18196	417
553002-38117H	113, 341	553015-32050H	111, 339	554001-37126	420	554035-32020H	115, 343	555036-42550HK	122, 348	5716-34126H	431
553002-38118H	113, 341	553015-38110H	111, 339	554001-37127	420	554035-32050H	115, 343	555036-42580HK	123, 349	5716-341550HK	245
553002-55150	368	553016-32020H	111, 339	554001-37180	419	554035-38110H	115, 343	555038-27180H	124, 350	5716-342550HK	246
553002-55151	368	553016-32050H	111, 339	554001-37182	419	554036-32020H	115, 343	555038-27181H	124, 350	5716-352010HK	245
553002-55159	368	553016-38110H	111, 339	554001-37183	420	554036-32050H	115, 343	555038-27182H	124, 350	5716-352050HK	246
553002-55320	434	553018-32020H	111, 339	554001-37185	420	554036-38110H	115, 343	555038-32020H	122, 348	5716-37088	417
553002-55321	434	553018-32050H	111, 339	554001-37188	419	554038-32020H	115, 343	555038-32050H	122, 348	5716-37120	419
553002-55322	434	553018-38110H	111, 339	554001-37189	420	554038-32050H	115, 343	555038-32080H	123, 349	5716-37121	419
553002-55323	434	553019-32020H	111, 339	554001-38110H	115, 343	554038-38110H	115, 343	555038-32100H	123, 349	5716-37122	419
553002-55720	362	553019-32050H	111, 339	554001-38115H	116, 344	554039-32020H	115, 343	555038-34090H	123, 349	5716-37125	420
553002-55722	362	553019-38110H	111, 339	554001-38116H	116, 344	554039-32050H	115, 343	555038-38110H	122, 348	5716-37126	420
553002-55725	362	553023-32020H	111, 339	554001-38117H	116, 344	554039-38110H	115, 343	555038-42550HK	122, 348	5716-37127	420
553002-55729	362	553023-32050H	111, 339	554001-38118H	116, 344	554040-32020H	115, 343	555038-42580HK	123, 349	5716-37180	419
553002-55730	361	553023-38110H	111, 339	554002-32020H	115, 343	554040-32050H	115, 343	555039-27180H	124, 350	5716-37182	419
553002-55732	361	553026-32020H	111, 339	554002-32025H	116, 344	554040-38110H	115, 343	555039-27181H	124, 350	5716-37183	420
553002-55735	361	553026-32050H	111, 339	554002-32027H	116, 344	554111-32020H	115, 343	555039-27182H	124, 350	5716-37185	420
553002-55736	361	553026-38110H	111, 339	554002-32050H	115, 343	554111-32025H	116, 344	555039-32020H	122, 348	5716-37186	417
553002-55737	361	553027-32020H	111, 339	554002-32055H	116, 344	554111-32027H	116, 344	555039-32050H	122, 348	5716-37188	419
553002-55738	361	553027-32050H	111, 339	554002-32057H	116, 344	554111-32050H	115, 343	555039-32080H	123, 349	5716-37189	420
553002-55740	363	553027-38110H	111, 339	554002-37120	419	554111-32055H	116, 344	555039-32100H	123, 349	5716-41550HK	104, 334
553002-55742	363	553031-32020H	111, 339	554002-37121	419	554111-32057H	116, 344	555039-34090H	123, 349	5716-55100	385
553002-55745	363	553031-32050H	111, 339	554002-37122	419	554111-37120	419	555039-38110H	122, 348	5716-55101	385
553002-55749	363	553031-38110H	111, 339	554002-37125	420	554111-37121	419	555039-42550HK	122, 348	5716-55105	385
553002-55760	362	553033-32020H	111, 339	554002-37126	420	554111-37122	419	555039-42580HK	123, 349	5716-55106	385
553002-55762	362	553033-32050H	111, 339	554002-37127	420	554111-37125	420	555040-27180H	124, 350	5716-55107/08	385
553002-55765	362	553033-38110H	111, 339	554002-37180	419	554111-37126	420	555040-27181H	124, 350	5716-55140	385
553002-55766	362	553034-32020H	111, 339	554002-37182	419	554111-37127	420	555040-27182H	124, 350	5716-55141	385
553002-55770	362	553034-32050H	111, 339	554002-37183	420	554111-37180	419	555040-32020H	122, 348	5716-55143	385
553002-55775	362	553034-38110H	111, 339	554002-37185	420	554111-37182	419	555040-32050H	122, 348	5716-55145	385
553002-55820	367	553035-32020H	111, 339	554002-37188	419	554111-37183	420	555040-32080H	123, 349	5716-55146	385
553002-55821	367	553035-32050H	111, 339	554002-37189	420	554111-37185	420	555040-32100H	123, 349	5716-55147/48	385
553002-55822	367	553035-38110H	111, 339	554002-38110H	115, 343	554111-37188	419	555040-34090H	123, 349	5716-55180	373
553002-55825	367	553036-32020H	111, 339	554002-38115H	116, 344	554111-37189	420	555040-38110H	122, 348	5716-55181	373
553002-55826	367	553036-32050H	111, 339	554002-38116H	116, 344	554111-38110H	115, 343	555040-42550HK	122, 348	5716-55185	373
553002-55830	367	553036-38110H	111, 339	554002-38117H	116, 344	554111-38115H	116, 344	555040-42580HK	123, 349	5716-55186	373
553002-55831	367	553037-32020H	112, 340	554002-38118H	116, 344	554111-38116H	116, 344	555113-27180H	124, 350	5716-55187/88	373, 377
553002-55832	367	553037-32050H	112, 340	554003-32020H	115, 343	554111-38117H	116, 344	555113-27181H	124, 350	5716-55440	412
553002-55835	367	553037-38110H	112, 340	554003-32050H	115, 343	554111-38118H	116, 344	555113-27182H	124, 350	5716-55442	412
553002-55836	367	553038-32020H	112, 340	554003-38110H	115, 343	554113-32020H	115, 343	555113-32020H	122, 348	5716-55445	412
553002-55840	368	553038-32050H	112, 340	554004-32020H	115, 343	554113-32050H	115, 343	555113-32050H	122, 348	5716-55446	413
553002-55841	368	553038-38110H	112, 340	554004-32050H	115, 343	554113-38110H	115, 343	555113-32080H	123, 349	5716-55460	



Artikel-Nr.	Seite	Artikel-Nr.	Seite	Artikel-Nr.	Seite	Artikel-Nr.	Seite	Artikel-Nr.	Seite	Artikel-Nr.	Seite
5716-55852	393	600355-106-70	97	620450-075	85	700-55186	373	700i-12053H	105, 337	701-2116H	245
5716-55855	393	600356-103-70	97	620460-070	85	700-55187/88	373, 377	700i-18120H	104, 334	701-2117H	245
5716-55856	393	600356-106-70	97	620460-072	85	700-55440	412	700i-18123	105	701-2118H	245
5716-55857/58	393	600357-103-70	97	620460-073	85	700-55442	412	700i-18123H	337	701-2119H	245
5716-85160	373	600357-106-70	97	620460-075	85	700-55445	412	700i-18124H	105, 337	701-2120H	245
5716-85161	373	600384-070	86	620470-070	85	700-55446	412	700i-18210H	104, 334	701-34020	418
5716-85163	373	600384-072	86	620470-072	85	700-55460	413	700i-18213	105	701-37011	433
5716-85165	373	600384-073	86	620470-073	85	700-55462	413	700i-18213H	337	701-37015	433
5716-85166	373	600384-075	86	620470-075	85	700-55465	413	700i-18214	105	701-37017	433
5716-85167/68	373, 377	600416-070	86	620480-072	85	700-55466	413	700i-18214H	337	701-37018	433
5716-85180	375	600416-072	86	620480-075	85	700-55563	432	700i-34070H	431	701-37021	418
5716-85181	375	600416-073	86	620490-072	85	700-55565	432	700i-34120H	431	701-37023	418
5716-85183	375	600416-075	86	620490-075	85	700-55566	432	700i-34125H	431	701-37024	418
5716-85185	375	600417-070	86	620510-070	85	700-55567	432	700i-34126H	431	701-37031	433
5716-85186	375	600417-072	86	620510-072	85	700-55800	413	700i-34127H	431	701-37035	433
5716-85187/88	375	600417-073	86	620510-073	85	700-55802	413	700i-34128H	431	701-37080	418
5716-85190	375	600417-075	86	620510-075	85	700-55805	413	700i-341550HK	245	701-37081	418
5716-85191	375	600420-070	86	620805-504	84	700-55806	413	700i-34170H	431	701-37082	418
5716-85193	375	600420-072	86	620805-505	84	700-55850	393	700i-342550HK	246	701-37088	417
5716-85195	375	600420-073	86	620806-504	84	700-55852	393	700i-352010HK	245	701-37090	418
5716-85196	375	600420-075	86	620806-505	84	700-55855	393	700i-352050HK	246	701-37091	418
5716-85197/98	375	600430-070-71	86	620811-504	84	700-55856	393	700i-41550HK	104, 334	701-37092	418
5716-86160	393	600430-072-71	86	620811-505	84	700-55857/58	393	700i-42550HK	104, 334	701-37120	419
5716-86161	393	600430-075-71	86	623060-070	86	700-59680	433	701-17112	417	701-37121	419
5716-86162	393	600442-070	86	623060-072	86	700-59681	433	701-17190	417	701-37122	419
5716-86163	393	600442-072	86	623060-073	86	700-59685	433	701-17191	417	701-37125	420
5716-86165	393	600442-073	86	623060-075	86	700-85160	373	701-17193	417	701-37126	420
5716-86167/68	393	600442-075	86	700-17112	417	700-85161	373	701-17194	417	701-37127	420
5716-87160	381	600443-070	86	700-17190	417	700-85163	373	701-17196	417	701-37180	419
5716-87161	381	600443-072	86	700-17191	417	700-85165	373	701-18120	87	701-37182	419
5716-87163	381	600443-073	86	700-17193	417	700-85166	373	701-18190	417	701-37183	420
5716-87165	381	600443-075	86	700-17194	417	700-85167/68	373, 377	701-18191	417	701-37185	420
5716-87166	381	600450-070	86	700-17196	417	700-85180	375	701-18192	417	701-37186	417
5716-87167/68	381	600450-072	86	700-18120	87	700-85181	375	701-18193	417	701-37188	419
5716-95160	377	600450-073	86	700-18190	417	700-85183	375	701-18194	417	701-37189	420
5716-95161	377	600450-075	86	700-18191	417	700-85185	375	701-18196	417	701-38110	87
5716-95163	377	600499-070	86	700-18192	417	700-85186	375	701-2001H	245	701-44025	418
5716-95165	377	600499-072	86	700-18193	417	700-85187/88	375	701-2002H	245	701-44026	418
5716-95166	377	600499-073	86	700-18194	417	700-85190	375	701-2003H	245	701-55100	385
5716-95180	377	600499-075	86	700-18196	417	700-85191	375	701-2004H	245	701-55101	385
5716-95181	377	600859-504	84	700-37011	433	700-85193	375	701-2005H	245	701-55105	385
5716-95183	377	600859-505	84	700-37015	433	700-85195	375	701-2006H	245	701-55106	385
5716-95185	377	600864-504	84	700-37017	433	700-85196	375	701-2007H	245	701-55107/08	385
5716-95186	377	600864-505	84	700-37018	433	700-85197/98	375	701-2008H	245	701-55140	385
5716-550044	373	601500-070-71	85	700-37021	418	700-86160	393	701-2009H	245	701-55141	385
5716-550065	385	601500-072-71	85	700-37023	418	700-86161	393	701-2010H	245	701-55143	385
5716-555102	385	601500-075-71	85	700-37024	418	700-86162	393	701-2011H	245	701-55145	385
5716-555142	385	601550-070-71	85	700-37031	433	700-86163	393	701-2012H	245	701-55146	385
5716-555182	373	601550-072-71	85	700-37035	433	700-86165	393	701-2013H	245	701-55147/48	385
5716-585162	373	601550-075-71	85	700-37080	418	700-86167/68	393	701-2014H	245	701-55180	373
5716-585182	375	610-2008	264	700-37081	418	700-87160	381	701-2015H	245	701-55181	373
5716-585192	375	610-2016	264	700-37082	418	700-87161	381	701-2016H	245	701-55185	373
5716-587162	381	610-2023	264	700-37088	417	700-87163	381	701-2017H	247	701-55186	373
5716-595162	377	610-2033	264	700-37120	419	700-87165	381	701-2018H	247	701-55187/88	373, 377
5716-595182	377	610-2038	264	700-37121	419	700-87166	381	701-2019H	247	701-55440	412
5716i-12020H	104, 334	610-2039	264	700-37122	419	700-87167/68	381	701-2020H	247	701-55442	412
5716i-12023H	105, 337	610-2040	264	700-37125	420	700-95160	377	701-2021H	247	701-55445	412
5716i-12050H	104, 334	610-2041	264	700-37126	420	700-95161	377	701-2022H	247	701-55446	412
5716i-12053H	105, 337	610-2042	264	700-37127	420	700-95163	377	701-2023H	247	701-55460	413
5716i-18120H	104, 334	610-2043	264	700-37180	419	700-95165	377	701-2024H	247	701-55462	413
5716i-18123H	105, 337	610-2111	264	700-37182	419	700-95166	377	701-2025H	247	701-55465	413
5716i-18124H	105, 337	610-2113	264	700-37183	420	700-95180	377	701-2026H	247	701-55466	413
5716i-18210H	104, 334	620241-070	85	700-37185	420	700-95181	377	701-2027H	247	701-55563	432
5716i-18213H	105, 337	620241-072	85	700-37186	417	700-95183	377	701-2028H	247	701-55565	432
5716i-18214H	105, 337	620241-073	85	700-37188	419	700-95185	377	701-2029H	247	701-55566	432
5716i-34070H	431	620241-075	85	700-37189	420	700-95186	377	701-2030H	247	701-55567	432
5716i-34120H	431	620245-072	85	700-38110	87	700-550044	373	701-2031H	247	701-55800	413
5716i-34125H	431	620249-070	85	700-55100	385	700-550065	385	701-2032H	247	701-55802	413
5716i-34127H	431	620249-072	85	700-55101	385	700-555102	385	701-2033H	247	701-55805	413
5716i-34128H	431	620249-073	85	700-55105	385	700-555142	385	701-2034H	247	701-55806	413
5716i-34170H	431	620249-075	85	700-55106	385	700-555182	373	701-2035H	247	701-55850	393
5716i-42550HK	104, 334	620290-070	85	700-55107/08	385	700-585162	373	701-2036H	247	701-55852	393
590-37040-21	145	620290-072	85	700-55140	385	700-585182	375	701-2037H	247	701-55855	393
590-37042-21	145	620290-073	85	700-55141	385	700-585192	375	701-2038H	247	701-55856	393
590-37043-21	145	620290-075	85	700-55143	385	700-587162	381	701-2039H	247	701-55857/58	393
590-37044-21	145	620296-070	85	700-55145	385	700-595162	377	701-2040H	247	701-59680	433
600334-070	86	620296-072	85	700-55146	385	700-595182	377	701-2111H	245	701-59681	433
600334-072	86	620296-075	85	700-55147/48	385	700i-12020H	104, 334	701-2112H	245	701-59685	433
600334-073	86	620450-070	85	700-55180	373	700i-12023	105	701-2113H	245	701-85160	373
600334-075	86	620450-072	85	700-55181	373	700i-12023H	337	701-2114H	245	701-85161	373
600355-103-70	97	620450-073	85	700-55185	373	700i-12050H	104, 334	701-2115H	245	701-85163	373

Artikel-Nr.	Seite	Artikel-Nr.	Seite	Artikel-Nr.	Seite	Artikel-Nr.	Seite	Artikel-Nr.	Seite	Artikel-Nr.	Seite
701-85165	373	702-2007H	245	703-2037H	247	710-2015H	245	715-2037H	248	730-2012H	246
701-85166	373	702-2008H	245	703-2038H	247	710-2016H	245	715-2038H	248	730-2013H	246
701-85167/68	373, 377	702-2009H	245	703-2039H	247	710-2017H	247	715-2039H	248	730-2014H	246
701-85180	375	702-2010H	245	703-2040H	247	710-2018H	247	715-2040H	248	730-2015H	246
701-85181	375	702-2011H	245	703-2111H	245	710-2019H	247	715-2111H	246	730-2016H	246
701-85183	375	702-2012H	245	703-2112H	245	710-2020H	247	715-2112H	246	730-2017H	248
701-85185	375	702-2013H	245	703-2113H	245	710-2021H	247	715-2113H	246	730-2018H	248
701-85186	375	702-2014H	245	703-2114H	245	710-2022H	247	715-2114H	246	730-2019H	248
701-85187/88	375	702-2015H	245	703-2115H	245	710-2023H	247	715-2115H	246	730-2020H	248
701-85190	375	702-2016H	245	703-2116H	245	710-2024H	247	715-2116H	246	730-2021H	248
701-85191	375	702-2017H	247	703-2117H	245	710-2025H	247	715-2117H	246	730-2022H	248
701-85193	375	702-2018H	247	703-2118H	245	710-2026H	247	715-2118H	246	730-2023H	248
701-85195	375	702-2019H	247	703-2119H	245	710-2027H	247	715-2119H	246	730-2024H	248
701-85196	375	702-2020H	247	703-2120H	245	710-2028H	247	715-2120H	246	730-2025H	248
701-85197/98	375	702-2021H	247	703-2121H	245	710-2029H	247	717i-12020H	107, 336	730-2026H	248
701-86160	393	702-2022H	247	703-38110	87	710-2030H	247	717i-12050H	107, 336	730-2027H	248
701-86161	393	702-2023H	247	705-2001H	245	710-2031H	247	717i-18120H	107, 336	730-2028H	248
701-86162	393	702-2024H	247	705-2002H	245	710-2032H	247	717i-18210H	107, 336	730-2029H	248
701-86163	393	702-2025H	247	705-2003H	245	710-2033H	247	717i-41550HK	107, 336	730-2030H	248
701-86165	393	702-2026H	247	705-2004H	245	710-2034H	247	717i-42550HK	107, 336	730-2031H	248
701-86167/68	393	702-2027H	247	705-2005H	245	710-2035H	247	720-2001H	246	730-2032H	248
701-87160	381	702-2028H	247	705-2006H	245	710-2036H	247	720-2002H	246	730-2033H	248
701-87161	381	702-2029H	247	705-2007H	245	710-2037H	247	720-2003H	246	730-2034H	248
701-87163	381	702-2030H	247	705-2008H	245	710-2038H	247	720-2004H	246	730-2035H	248
701-87165	381	702-2031H	247	705-2009H	245	710-2039H	247	720-2005H	246	730-2036H	248
701-87166	381	702-2032H	247	705-2010H	245	710-2040H	247	720-2006H	246	730-2037H	248
701-87167/68	381	702-2033H	247	705-2011H	245	710-2111H	245	720-2007H	246	730-2038H	248
701-95160	377	702-2034H	247	705-2012H	245	710-2112H	245	720-2008H	246	730-2039H	248
701-95161	377	702-2035H	247	705-2013H	245	710-2113H	245	720-2009H	246	730-2040H	248
701-95163	377	702-2036H	247	705-2014H	245	710-2114H	245	720-2010H	246	730-2111H	246
701-95165	377	702-2037H	247	705-2015H	245	710-2115H	245	720-2011H	246	730-2112H	246
701-95166	377	702-2038H	247	705-2016H	245	710-2116H	245	720-2012H	246	730-2113H	246
701-95180	377	702-2039H	247	705-2017H	247	710-2117H	245	720-2013H	246	730-2114H	246
701-95181	377	702-2040H	247	705-2018H	247	710-2118H	245	720-2014H	246	730-2115H	246
701-95183	377	702-2111H	245	705-2019H	247	710-2119H	245	720-2015H	246	730-2116H	246
701-95185	377	702-2112H	245	705-2020H	247	710-2120H	245	720-2016H	246	730-2117H	246
701-95186	377	702-2113H	245	705-2021H	247	710-2121H	245	720-2017H	248	730-2118H	246
701-550044	373	702-2114H	245	705-2022H	247	710-2504H	249	720-2018H	248	730-2119H	246
701-550065	385	702-2115H	245	705-2023H	247	710-2508H	249	720-2019H	248	730-2120H	246
701-55102	385	702-2116H	245	705-2024H	247	710-2512H	249	720-2020H	248	730-2121H	246
701-555142	385	702-2117H	245	705-2025H	247	710-2516H	249	720-2021H	248	732-18120	87
701-555182	373	702-2118H	245	705-2026H	247	710-2520H	249	720-2022H	248	740-2001H	246
701-585162	373	702-2119H	245	705-2027H	247	710-2524H	249	720-2023H	248	740-2002H	246
701-585182	375	702-2120H	245	705-2028H	247	711-18120	87	720-2024H	248	740-2003H	246
701-585192	375	703-18120	87	705-2029H	247	7152-8110	87	720-2025H	248	740-2004H	246
701-587162	381	703-2001H	245	705-2030H	247	715-2001H	246	720-2026H	248	740-2005H	246
701-595162	377	703-2002H	245	705-2031H	247	715-2002H	246	720-2027H	248	740-2006H	246
701-595182	377	703-2003H	245	705-2032H	247	715-2003H	246	720-2028H	248	740-2007H	246
701i-12020H	104, 334	703-2004H	245	705-2033H	247	715-2004H	246	720-2029H	248	740-2008H	246
701i-12023	105	703-2005H	245	705-2034H	247	715-2005H	246	720-2030H	248	740-2009H	246
701i-12023H	337	703-2006H	245	705-2035H	247	715-2006H	246	720-2031H	248	740-2010H	246
701i-12050H	104, 334	703-2007H	245	705-2036H	247	715-2007H	246	720-2032H	248	740-2011H	246
701i-12053H	105, 337	703-2008H	245	705-2037H	247	715-2008H	246	720-2033H	248	740-2012H	246
701i-18120H	104, 334	703-2009H	245	705-2038H	247	715-2009H	246	720-2034H	248	740-2013H	246
701i-18123	105	703-2010H	245	705-2039H	247	715-2010H	246	720-2035H	248	740-2014H	246
701i-18123H	337	703-2011H	245	705-2040H	247	715-2011H	246	720-2036H	248	740-2015H	246
701i-18124H	105, 337	703-2012H	245	705-2111H	245	715-2012H	246	720-2037H	248	740-2016H	246
701i-18210H	104, 334	703-2013H	245	705-2112H	245	715-2013H	246	720-2038H	248	740-2017H	248
701i-18213	105	703-2014H	245	705-2113H	245	715-2014H	246	720-2039H	248	740-2018H	248
701i-18213H	337	703-2015H	245	705-2114H	245	715-2015H	246	720-2040H	248	740-2019H	248
701i-18214	105	703-2016H	245	705-2115H	245	715-2016H	246	720-2111H	246	740-2020H	248
701i-18214H	337	703-2017H	247	705-2116H	245	715-2017H	248	720-2112H	246	740-2021H	248
701i-34070H	431	703-2018H	247	705-2117H	245	715-2018H	248	720-2113H	246	740-2022H	248
701i-34120H	431	703-2019H	247	705-2118H	245	715-2019H	248	720-2114H	246	740-2023H	248
701i-34125H	431	703-2020H	247	705-2119H	245	715-2020H	248	720-2115H	246	740-2024H	248
701i-34126H	431	703-2021H	247	705-2120H	245	715-2021H	248	720-2116H	246	740-2025H	248
701i-34127H	431	703-2022H	247	705-2121H	245	715-2022H	248	720-2117H	246	740-2026H	248
701i-34128H	431	703-2023H	247	710-2001H	245	715-2023H	248	720-2118H	246	740-2027H	248
701i-341550HK	245	703-2024H	247	710-2002H	245	715-2024H	248	720-2119H	246	740-2028H	248
701i-34170H	431	703-2025H	247	710-2003H	245	715-2025H	248	720-2120H	246	740-2029H	248
701i-342550HK	246	703-2026H	247	710-2004H	245	715-2026H	248	730-2001H	246	740-2030H	248
701i-352010HK	245	703-2027H	247	710-2005H	245	715-2027H	248	730-2002H	246	740-2031H	248
701i-352050HK	246	703-2028H	247	710-2006H	245	715-2028H	248	730-2003H	246	740-2032H	248
701i-41550HK	104, 334	703-2029H	247	710-2007H	245	715-2029H	248	730-2004H	246	740-2033H	248
701i-42550HK	104, 334	703-2030H	247	710-2008H	245	715-2030H	248	730-2005H	246	740-2034H	248
702-2001H	245	703-2031H	247	710-2009H	245	715-2031H	248	730-2006H	246	740-2035H	248
702-2002H	245	703-2032H	247	710-2010H	245	715-2032H	248	730-2007H	246	740-2036H	248
702-2003H	245	703-2033H	247	710-2011H	245	715-2033H	248	730-2008H	246	740-2037H	248
702-2004H	245	703-2034H	247	710-2012H	245	715-2034H	248	730-2009H	246	740-2038H	248
702-2005H	245	703-2035H	247	710-2013H	245	715-2035H	248	730-2010H	246	740-2039H	248
702-2006H	245	703-2036H	247	710-2014H	245	715-2036H	248	730-2011H	246	740-2040H	248

Artikel-Nr.	Seite	Artikel-Nr.	Seite	Artikel-Nr.	Seite	Artikel-Nr.	Seite	Artikel-Nr.	Seite	Artikel-Nr.	Seite
740-2111H	246	760-2115H	246	785-2027H	259	815-2040	265	8461-34090H	277	851-9822	218
740-2112H	246	760-2116H	246	785-2031H	259	815-2041	265	8461-342030H	277	854-1010	216
740-2113H	246	760-2117H	246	785-2034H	259	815-2042	265	8461-342550HK	277	854-1020	216
740-2114H	246	760-2118H	246	785-2036H	259	815-2043	265	8461-342580HK	277	854-1030	216
740-2115H	246	760-2119H	246	785-2037H	259	815-2111	265	8461-38110H	277	854-1630	216
740-2116H	246	760-2120H	246	785-2040H	259	815-2113	265	8461-53150	279, 368	854-2110	131
740-2117H	246	760-2121H	246	785-2111H	257	811-32020H	115, 343	8461-53151	279, 368	854-2541	218
740-2118H	246	761-2001H	250, 257	785-2113H	257	811-32025H	116, 344	8461-53159	279, 368	854-4822	217
740-2119H	246	761-2002H	250, 257	785-2115H	257	811-32027H	116, 344	8461-53320	279	854-4825	217
740-2120H	246	761-2003H	250, 257	785-2117H	257	811-32050H	115, 343	8461-53321	279	854-9063	217
759-2001H	250, 257	761-2004H	250, 257	785-2118H	257	811-32055H	116, 344	8461-53322	279	854-9066	217
759-2002H	250, 257	761-2006H	250, 257	785-2119H	257	811-32057H	116, 344	8461-53323	279	854-9330	218
759-2003H	250, 257	761-2007H	250, 257	785-2120H	257	811-38110H	115, 343	8461-61061HK	279	854-9335	218
759-2004H	250, 257	761-2008H	250, 257	786-2001H	257	811-38115H	116, 344	8461-7161H	277	854-9337	218
759-2006H	250, 257	761-2011H	250, 257	786-2002H	257	811-38116H	116, 344	8461-B200HK	277	854-9338	218
759-2007H	250, 257	761-2015H	250, 257	786-2003H	257	811-38117H	116, 344	8462-32020H	277	854-9822	218
759-2008H	250, 257	761-2016H	250, 257	786-2004H	257	811-38118H	116, 344	8462-332050HK	277	855-1010	216
759-2011H	250, 257	761-2019H	250, 259	786-2006H	257	8450-332050HK	277	8462-34090H	277	855-1020	216
759-2015H	250, 257	761-2023H	250, 259	786-2007H	257	8450-342550HK	277	8462-342030H	277	855-1030	216
759-2016H	250, 257	761-2027H	250, 259	786-2008H	257	8450-342557HK	278	8462-342550HK	277	855-1630	216
759-2019H	250, 259	761-2031H	250, 259	786-2011H	257	8450-B200HK	277	8462-342580HK	277	855-2110	131
759-2023H	250, 259	761-2034H	250, 259	786-2015H	257	8450-B600HK	277	8462-38110H	277	855-2541	218
759-2027H	250, 259	761-2036H	250, 259	786-2016H	257	8450-B611HK	278	8462-53150	279, 368	855-4822	217
759-2031H	250, 259	761-2037H	250, 259	786-2019H	259	8450-B612HK	278	8462-53151	279, 368	855-4825	217
759-2034H	250, 259	761-2040H	250, 259	786-2023H	259	8450-B775HK	278	8462-53159	279, 368	855-9063	217
759-2036H	250, 259	761-2111H	250, 257	786-2027H	259	8450-B776HK	278	8462-53320	279	855-9066	217
759-2037H	250, 259	761-2113H	250, 257	786-2031H	259	8451-332050HK	277	8462-53321	279	855-9330	218
759-2040H	250, 259	761-2115H	250, 257	786-2034H	259	8451-342550HK	277	8462-53322	279	855-9335	218
759-2111H	250, 257	761-2117H	250, 257	786-2036H	259	8451-342557HK	278	8462-53323	279	855-9337	218
759-2113H	250, 257	761-2118H	250, 257	786-2037H	259	8451-B200HK	277	8462-53510H	441	855-9338	218
759-2115H	250, 257	761-2119H	250, 257	786-2040H	259	8451-B600HK	277	8462-53511H	441	855-9822	218
759-2117H	250, 257	761-2120H	250, 257	786-2111H	257	8451-B611HK	278	8462-53512H	441	856-1010	216
759-2118H	250, 257	763-2003H	250	786-2113H	257	8451-B612HK	278	8462-61061HK	279	856-1020	216
759-2119H	250, 257	763-2034H	250	786-2115H	257	8451-B775HK	278	8462-7161H	277	856-1030	216
759-2120H	250, 257	763-2036H	250	786-2117H	257	8451-B776HK	278	8462-B200HK	277	856-1630	216
75917-8110	87	763-2037H	250	786-2118H	257	8452-332050HK	277	8463-32020H	277	856-2110	131
75918-8110	87	763-2040H	250	786-2119H	257	8452-342550HK	277	8463-332050HK	277	856-2541	218
760-2001H	246	763-2111H	250	786-2120H	257	8452-342557HK	278	8463-34090H	277	856-4822	217
760-2002H	246	763-2115H	250	78i-32020H	115, 343	8452-B200HK	277	8463-342030H	277	856-4825	217
760-2003H	246	763-2118H	250	78i-32050H	115, 343	8452-B600HK	277	8463-342550HK	277	856-9063	217
760-2004H	246	763-2120H	250	78i-38110H	115, 343	8452-B611HK	278	8463-342580HK	277	856-9066	217
760-2005H	246	764-2001H	257	81-37120	419	8452-B612HK	278	8463-38110H	277	856-9330	218
760-2006H	246	764-2002H	257	81-37121	419	8452-B775HK	278	8463-53150	279, 368	856-9335	218
760-2007H	246	764-2003H	257	81-37122	419	8452-B776HK	278	8463-53151	279, 368	856-9337	218
760-2008H	246	764-2004H	257	81-37125	420	8452-332050HK	277	8463-53159	279, 368	856-9338	218
760-2009H	246	764-2006H	257	81-37126	420	8453-342550HK	277	8463-53320	279	856-9822	218
760-2010H	246	764-2007H	257	81-37127	420	8453-342557HK	278	8463-53321	279	864-2008	265
760-2011H	246	764-2008H	257	81-37180	419	8453-B200HK	277	8463-53322	279	864-2016	265
760-2012H	246	764-2011H	257	81-37182	419	8453-B600HK	277	8463-53323	279	864-2023	265
760-2013H	246	764-2015H	257	81-37183	420	8453-B611HK	278	8463-7161H	277	864-2033	265
760-2014H	246	764-2016H	257	81-37185	420	8453-B612HK	278	8463-B200HK	277	864-2038	265
760-2015H	246	764-2019H	259	81-37188	419	8453-B775HK	278	8464-32020H	277	864-2039	265
760-2016H	246	764-2023H	259	81-37189	420	8453-B776HK	278	8464-332050HK	277	864-2040	265
760-2017H	248	764-2027H	259	810-2008	264	8454-332050HK	277	8464-34090H	277	864-2041	265
760-2018H	248	764-2031H	259	810-2016	264	8454-342550HK	277	8464-342030H	277	864-2042	265
760-2019H	248	764-2034H	259	810-2023	264	8454-342557HK	278	8464-342550HK	277	864-2043	265
760-2020H	248	764-2036H	259	810-2033	264	8454-B200HK	277	8464-342580HK	277	864-2111	265
760-2021H	248	764-2037H	259	810-2038	264	8454-B600HK	277	8464-38110H	277	864-2113	265
760-2022H	248	764-2040H	259	810-2039	264	8454-B611HK	278	8464-53150	279, 368	8701H	192
760-2023H	248	764-2111H	257	810-2040	264	8454-B612HK	278	8464-53151	279, 368	8703H	192
760-2024H	248	764-2113H	257	810-2041	264	8454-B775HK	278	8464-53159	279, 368	8704H	192
760-2025H	248	764-2115H	257	810-2042	264	8454-B776HK	278	8464-53320	279	8707H	192
760-2026H	248	764-2117H	257	810-2043	264	8460-32020H	277	8464-53321	279	8709	192
760-2027H	248	764-2118H	257	810-2111	264	8460-332050HK	277	8464-53322	279	8721H	192
760-2028H	248	764-2119H	257	810-2113	264	8460-34090H	277	8464-53323	279	8723H	192
760-2029H	248	764-2120H	257	811-2038	264	8460-342030H	277	8464-7161H	277	8724H	192
760-2030H	248	77i-32020H	112, 340	811-2042	264	8460-342550HK	277	8464-B200HK	277	8727H	192
760-2031H	248	77i-32050H	112, 340	811-2111	264	8460-342580HK	277	851-1010	216	8751H	192
760-2032H	248	77i-38110H	112, 340	811-2113	264	8460-38110H	277	851-1020	216	8753H	192
760-2033H	248	785-2001H	257	812-2038	264	8460-53150	279, 368	851-1030	216	8754H	192
760-2034H	248	785-2002H	257	812-2042	264	8460-53151	279, 368	851-1630	216	8757H	192
760-2035H	248	785-2003H	257	812-2111	264	8460-53159	279, 368	851-2110	131	8759H	192
760-2036H	248	785-2004H	257	812-2113	264	8460-53320	279	851-2541	218	8800-B200HK	284
760-2037H	248	785-2006H	257	813-2038	264	8460-53321	279	851-4822	217	8800-B600HK	284
760-2038H	248	785-2007H	257	813-2042	264	8460-53322	279	851-4825	217	8800-B611HK	284
760-2039H	248	785-2008H	257	813-2111	264	8460-53323	279	851-9063	217	8800-B670HK	284
760-2040H	248	785-2011H	257	813-2113	264	8460-61061HK	279	851-9066	217	8801-B200HK	284
760-2111H	246	785-2015H	257	815-2008	265	8460-7161H	277	851-9330	218	8801-B600HK	284
760-2112H	246	785-2016H	257	815-2023	265	8460-B200HK	277	851-9335	218	8801-B611HK	284
760-2113H	246	785-2019H	259	815-2038	265	8461-32020H	277	851-9337	218	8801-B670HK	284
760-2114H	246	785-2023H	259	815-2039	265	8461-332050HK	277	851-9338	218	8802-B200HK	284

Artikel-Nr.	Seite	Artikel-Nr.	Seite	Artikel-Nr.	Seite	Artikel-Nr.	Seite	Artikel-Nr.	Seite	Artikel-Nr.	Seite
8802-B600HK	284	900-34118	424	900044-55766	362	900588-34156H	425	901i-32020H	122, 348	9022-2720	132
8802-B611HK	284	900-34119	424	900044-55770	362	900588-34157H	425	901i-32050H	122, 348	9022-2721	132
8802-B670HK	284	900-37088	417	900044-55775	362	900588-34158H	425	901i-32080H	123, 349	9022-4822	132
8803-B200HK	284	900-37120	419	900044-59420	361	900588-34159H	425	901i-32100H	123, 349	9022-9220	132
8803-B600HK	284	900-37121	419	900044-59422	361	900588-55720	362	901i-34020H	125, 351	9023-2120	131
8803-B611HK	284	900-37122	419	900044-59425	361	900588-55722	362	901i-34090H	123, 349	9023-2240	131
8803-B670HK	284	900-37125	420	900044-59426	361	900588-55725	362	901i-38110H	122, 348	9023-2250	131
8804-B200HK	284	900-37126	420	900044-59427	361	900588-55729	362	901i-42550HK	122, 348	9023-2270	131
8804-B600HK	284	900-37127	420	900044-59428	361	900588-55730	361	901i-42580HK	123, 349	9023-2280	131
8804-B611HK	284	900-37150	432	900044-59620	427	900588-55732	361	902-2001H	256	9023-9220	132
8804-B670HK	284	900-37155	432	900044-59627	427	900588-55735	361	902-2002H	256	9024-2120	131
8810-342030H	284	900-37180	419	900044-59628	427	900588-55736	361	902-2003H	256	9024-2240	131
8810-7161H	284	900-37182	419	900044-59629	427	900588-55737	361	902-2004H	256	9024-2250	131
8810-B200HK	284	900-37183	420	900044-59630	427	900588-55738	361	902-2005H	256	9024-2270	131
8810-B600HK	284	900-37185	420	900044-59637	427	900588-55740	363	902-2006H	256	9024-2280	131
8811-342030H	284	900-37186	417	900044-59638	427	900588-55742	363	902-2007H	256	9024-9220	132
8811-7161H	284	900-37188	419	900044-59639	427	900588-55745	363	902-2008H	256	9025-2120	131
8811-B200HK	284	900-37189	420	900044-510002	432	900588-55749	363	902-2009H	256	9025-2240	131
8811-B600HK	284	900-4030	165	900464-55450	412	900588-55760	362	902-2010H	256	9025-2250	131
8812-342030H	284	900-4033	165	900464-55452	412	900588-55762	362	902-2011H	256	9025-2270	131
8812-7161H	284	900-4034	165	900464-55455	412	900588-55765	362	902-2012H	256	9025-2280	131
8812-B200HK	284	900-4822	165	900464-55456	412	900588-55766	362	902-2013H	256	9025-9220	132
8812-B600HK	284	900-53130	426	900566-55450	412	900588-55770	362	902-2014H	256	9026-2120	131
8813-342030H	284	900-53135	426	900566-55452	412	900588-55775	362	902-2015H	256	9026-2240	131
8813-7161H	284	900-53136	426	900566-55455	412	900588-59420	361	902-2016H	256	9026-2250	131
8813-B200HK	284	900-53137	426	900566-55456	412	900588-59422	361	902-2017H	258	9026-2270	131
8813-B600HK	284	900-53138	426	900567-34146H	425	900588-59425	361	902-2018H	258	9026-2280	131
8814-342030H	284	900-53139	426	900567-34147H	425	900588-59426	361	902-2019H	258	9026-2521	132
8814-7161H	284	900-53150	368	900567-34148H	425	900588-59427	361	902-2020H	258	9026-2720	132
8814-B200HK	284	900-53151	368	900567-34149H	425	900588-59428	361	902-2021H	258	9026-2721	132
8814-B600HK	284	900-53159	368	900567-34156H	425	900588-59620	427	902-2022H	258	9026-4822	132
8823-B700HK	290	900-53190	426	900567-34157H	425	900588-59627	427	902-2023H	258	9026-9220	132
8823-B710HK	290	900-53195	426	900567-34158H	425	900588-59628	427	902-2024H	258	9027-2120	131
8823-B729HK	290	900-53196	426	900567-34159H	425	900588-59629	427	902-2025H	258	9027-2240	131
8823-B755HK	290	900-53197	426	900567-55720	362	900588-59630	427	902-2026H	258	9027-2250	131
8823-B770HK	290	900-53198	426	900567-55722	362	900588-59637	427	902-2027H	258	9027-2270	131
885-2008	265	900-53199	426	900567-55725	362	900588-59638	427	902-2028H	258	9027-2280	131
885-2023	265	900-54420	434	900567-55729	362	900588-59639	427	902-2029H	258	9027-2521	132
885-2038	265	900-54421	434	900567-55730	361	900615-55450	412	902-2030H	258	9027-2720	132
885-2039	265	900-54422	434	900567-55732	361	900615-55452	412	902-2031H	258	9027-2721	132
885-2040	265	900-54423	434	900567-55735	361	900615-55455	412	902-2032H	258	9027-4822	132
885-2041	265	900-55440	412	900567-55736	361	900615-55456	412	902-2033H	258	9027-9220	132
885-2042	265	900-55442	412	900567-55737	361	900634-34136H	430	902-2034H	258	902R-1100	165
885-2043	265	900-55445	412	900567-55738	361	900634-34137H	430	902-2035H	258	902R-1110	165
885-2111	265	900-55446	412	900567-55740	363	900634-34138H	430	902-2036H	258	902R-1160	165
885-2113	265	900-55750	363	900567-55742	363	900634-34139H	430	902-2037H	258	902R-4030	165
886-2008	265	900-55752	363	900567-55745	363	900634-34166H	430	902-2038H	258	902R-4033	165
886-2023	265	900-55755	363	900567-55749	363	900634-34167H	430	902-2039H	258	902R-4034	165
886-2038	265	900-55759	363	900567-55760	362	900634-34168H	430	902-2040H	258	902R-4822	165
886-2039	265	900-55840	368	900567-55762	362	900634-34169H	430	902-2111H	256	902R-54420	434
886-2040	265	900-55841	368	900567-55765	362	900644-32059	432	902-2112H	256	902R-54421	434
886-2041	265	900-55845	368	900567-55766	362	900644-38119	432	902-2113H	256	902R-54422	434
886-2042	265	900039-55450	412	900567-55770	362	900659-32059	432	902-2114H	256	902R-54423	434
886-2043	265	900039-55452	412	900567-55775	362	900659-38119	432	902-2115H	256	9030-2120	131
886-2111	265	900039-55455	412	900567-59420	361	900671-34136H	430	902-2116H	256	9030-2240	131
886-2113	265	900039-55456	412	900567-59422	361	900671-34137H	430	902-2117H	256	9030-2250	131
900-1100	165	900044-34146H	425	900567-59425	361	900671-34138H	430	902-2118H	256	9030-2270	131
900-1110	165	900044-34147H	425	900567-59426	361	900671-34139H	430	902-2119H	256	9030-2280	131
900-1160	165	900044-34148H	425	900567-59427	361	900671-34166H	430	902-2120H	256	9030-2521	132
900-17112	417	900044-34149H	425	900567-59428	361	900671-34167H	430	9020-2120	131	9030-2720	132
900-17190	417	900044-34156H	425	900567-59620	427	900671-34168H	430	9020-2240	131	9030-2721	132
900-17191	417	900044-34157H	425	900567-59627	427	900671-34169H	430	9020-2250	131	9030-4822	132
900-17193	417	900044-34158H	425	900567-59628	427	900672-32059	432	9020-2270	131	9030-9220	132
900-17194	417	900044-34159H	425	900567-59629	427	900672-38119	432	9020-2280	131	9031-2120	131
900-17196	417	900044-55720	362	900567-59630	427	900673-32059	432	9020-9220	132	9031-2240	131
900-18190	417	900044-55722	362	900567-59637	427	900673-38119	432	9021-2120	131	9031-2250	131
900-18191	417	900044-55725	362	900567-59638	427	900674-55450	412	9021-2240	131	9031-2270	131
900-18192	417	900044-55729	362	900567-59639	427	900674-55452	412	9021-2250	131	9031-2280	131
900-18193	417	900044-55730	361	900567-510002	432	900674-55455	412	9021-2270	131	9031-2521	132
900-18194	417	900044-55732	361	900568-34136H	430	900674-55456	412	9021-2280	131	9031-2720	132
900-18196	417	900044-55735	361	900568-34137H	430	900713-342555HK	278	9021-2521	132	9031-2721	132
900-34100	424	900044-55736	361	900568-34138H	430	900714-342555HK	278	9021-2720	132	9031-4822	132
900-34105	424	900044-55737	361	900568-34139H	430	900719-342555HK	278	9021-2721	132	9031-9220	132
900-34106	424	900044-55738	361	900568-34166H	430	900725-342555HK	278	9021-4822	132	9032-2120	131
900-34107	424	900044-55740	363	900568-34167H	430	900726-342555HK	278	9021-9220	132	9032-2240	131
900-34108	424	900044-55742	363	900568-34168H	430	901-37080	125, 351	9022-2120	131	9032-2250	131
900-34109	424	900044-55745	363	900568-34169H	430	901-37081	125, 351	9022-2240	131	9032-2270	131
900-34110	424	900044-55749	363	900588-34146H	425	901-37082	125, 351	9022-2250	131	9032-2280	131
900-34115	424	900044-55760	362	900588-34147H	425	901i-27180H	124, 350	9022-2270	131	9032-2521	132
900-34116	424	900044-55762	362	900588-34148H	425	901i-27181H	124, 350	9022-2280	131	9032-2720	132
900-34117	424	900044-55765	362	900588-34149H	425	901i-27182H	124, 350	9022-2521	132	9032-2721	132

Artikel-Nr.	Seite	Artikel-Nr.	Seite	Artikel-Nr.	Seite	Artikel-Nr.	Seite	Artikel-Nr.	Seite	Artikel-Nr.	Seite
9032-4822	132	91-53135	426	910-2120H	256	920-2036H	258				
9032-9220	132	91-53136	426	918-37080	125, 351	920-2037H	258				
9033-2120	131	91-53137	426	918-37081	125, 351	920-2038H	258				
9033-2240	131	91-53138	426	918-37082	125, 351	920-2039H	258				
9033-2250	131	91-53139	426	918i-27180H	124, 350	920-2040H	258				
9033-2270	131	91-53150	368	918i-27181H	124, 350	920-2111H	256				
9033-2280	131	91-53151	368	918i-27182H	124, 350	920-2112H	256				
9033-2521	132	91-53159	368	918i-32020H	122, 348	920-2113H	256				
9033-2720	132	91-53190	426	918i-32050H	122, 348	920-2114H	256				
9033-2721	132	91-53195	426	918i-32080H	123, 349	920-2115H	256				
9033-4822	132	91-53196	426	918i-32100H	123, 349	920-2116H	256				
9033-9220	132	91-53197	426	918i-34020H	125, 351	920-2117H	256				
905-2001H	256	91-53198	426	918i-34090H	123, 349	920-2118H	256				
905-2002H	256	91-53199	426	918i-34306H	125, 351	920-2119H	256				
905-2003H	256	91-53320	434	918i-38110H	122, 348	920-2120H	256				
905-2004H	256	91-53321	434	918i-42550HK	122, 348	926-37080	125, 351				
905-2005H	256	91-53322	434	918i-42580HK	123, 349	926-37081	125, 351				
905-2006H	256	91-53323	434	91i-32020H	111, 339	926-37082	125, 351				
905-2007H	256	91-54420	434	91i-32025H	113, 341	926i-27180H	124, 350				
905-2008H	256	91-54421	434	91i-32027H	113, 341	926i-27181H	124, 350				
905-2009H	256	91-54422	434	91i-32050H	111, 339	926i-27182H	124, 350				
905-2010H	256	91-54423	434	91i-32055H	113, 341	926i-32020H	122, 348				
905-2011H	256	91-55520	413	91i-32057H	113, 341	926i-32050H	122, 348				
905-2012H	256	91-55522	413	91i-34070H	431	926i-32080H	123, 349				
905-2013H	256	91-55526	413	91i-34100H	424	926i-32100H	123, 349				
905-2014H	256	91-55750	363	91i-34105H	424	926i-34020H	125, 351				
905-2015H	256	91-55752	363	91i-34106H	424	926i-34090H	123, 349				
905-2016H	256	91-55755	363	91i-34107H	424	926i-38110H	122, 348				
905-2017H	258	91-55759	363	91i-34108H	424	926i-42550HK	122, 348				
905-2018H	258	91-55840	368	91i-34109H	424	926i-42580HK	123, 349				
905-2019H	258	91-55841	368	91i-34110H	424	929R-1100	165				
905-2020H	258	91-55845	368	91i-34115H	424	929R-1110	165				
905-2021H	258	910-2001H	256	91i-34116H	424	929R-1160	165				
905-2022H	258	910-2002H	256	91i-34117H	424	929R-4030	165				
905-2023H	258	910-2003H	256	91i-34118H	424	929R-4033	165				
905-2024H	258	910-2004H	256	91i-34119H	424	929R-4034	165				
905-2025H	258	910-2005H	256	91i-34120H	431	929R-4822	165				
905-2026H	258	910-2006H	256	91i-34125H	431	948-1010	216				
905-2027H	258	910-2007H	256	91i-34126H	431	948-1630	216				
905-2028H	258	910-2008H	256	91i-34127H	431	948-4822	217				
905-2029H	258	910-2009H	256	91i-34128H	431	948-9066	217				
905-2030H	258	910-2010H	256	91i-38110H	111, 339	948-9330	218				
905-2031H	258	910-2011H	256	91i-38115H	113, 341	948-9335	218				
905-2032H	258	910-2012H	256	91i-38116H	113, 341	948-9337	218				
905-2033H	258	910-2013H	256	91i-38117H	113, 341	948-9338	218				
905-2034H	258	910-2014H	256	91i-38118H	113, 341	948-9570	217				
905-2035H	258	910-2015H	256	920-2001H	256	948-9573	217				
905-2036H	258	910-2016H	256	920-2002H	256	948-9574	217				
905-2037H	258	910-2017H	258	920-2003H	256	950-1010	216				
905-2038H	258	910-2018H	258	920-2004H	256	950-1110	165				
905-2039H	258	910-2019H	258	920-2005H	256	950-1630	216				
905-2040H	258	910-2020H	258	920-2006H	256	950-4030	165				
905-2111H	256	910-2021H	258	920-2007H	256	950-4033	165				
905-2112H	256	910-2022H	258	920-2008H	256	950-4034	165				
905-2113H	256	910-2023H	258	920-2009H	256	950-4822	217				
905-2114H	256	910-2024H	258	920-2010H	256	950-9066	217				
905-2115H	256	910-2025H	258	920-2011H	256	951-1100	216				
905-2116H	256	910-2026H	258	920-2012H	256	951-1620	216				
905-2117H	256	910-2027H	258	920-2013H	256	951-2110	131				
905-2118H	256	910-2028H	258	920-2014H	256	951-2120	131				
905-2119H	256	910-2029H	258	920-2015H	256	951-4822	217				
905-2120H	256	910-2030H	258	920-2016H	256	951-9066	217				
91-34306	431	910-2031H	258	920-2017H	258	958-1010	216				
91-34307	431	910-2032H	258	920-2018H	258	958-1630	216				
91-34308	431	910-2033H	258	920-2019H	258	958-4822	217				
91-34309	431	910-2034H	258	920-2020H	258	958-9066	217				
91-37120	419	910-2035H	258	920-2021H	258	958-9330	218				
91-37121	419	910-2036H	258	920-2022H	258	958-9335	218				
91-37122	419	910-2037H	258	920-2023H	258	958-9337	218				
91-37125	420	910-2038H	258	920-2024H	258	958-9338	218				
91-37126	420	910-2039H	258	920-2025H	258	964-1100	165				
91-37127	420	910-2040H	258	920-2026H	258	964-1110	165				
91-37150	432	910-2111H	256	920-2027H	258	964-1160	165				
91-37155	432	910-2112H	256	920-2028H	258	F-190	393				
91-37180	419	910-2113H	256	920-2029H	258						
91-37182	419	910-2114H	256	920-2030H	258						
91-37183	420	910-2115H	256	920-2031H	258						
91-37185	420	910-2116H	256	920-2032H	258						
91-37188	419	910-2117H	256	920-2033H	258						
91-37189	420	910-2118H	256	920-2034H	258						
91-53130	426	910-2119H	256	920-2035H	258						

Format	Serie	Seite(n)	Format	Serie	Seite(n)	Format	Serie	Seite(n)
<b>1x1 cm</b> / 3/8 x 3/8 Inch	Kauri	189-193	<b>10 x 10 cm</b> / 4 x 4 Inch	Area Pro	36-61	<b>15 x 30 cm</b> / 6 x 12 Inch	Naturkeramik	212-219
	Marble + More	208-211		Basis 2	78-84		Plural	234-251
	Plural	234-251		Basis 3	78-86		<b>15 x 60 cm</b> / 6 x 48 Inch	Area Pro
<b>ø 1 cm</b> / 3/8 Inch	Loop	198-207	Karl	182-187	Basis Pro	88-93		
	<b>2,5 x 2,5 cm</b> / 1 x 1 Inch	Amano	32-35	Plural	234-251	Emotion		146-155
Fresh		166-181	Plural non-slip	252-259	Nova	226-233		
Karl		182-187	Plural unglasiert	260-265	Unique	306-311		
Kauri		189-193	<b>10 x 15 cm</b> / 4 x 24 Inch	Basis 3	78-86	Valley	312-317	
Marble + More		208-211		Area Pro	36-61	Xeno	318-321	
Plural		234-251	Basis 3	78-86	<b>15,4 x 15,4 cm</b> / 6 3/16 x 6 3/16 Inch	Blindenleitsysteme	94-99	
Plural non-slip		252-259	Emotion	146-155		<b>20 x 7,9 cm</b> / 8 x 3 1/8 Inch	Hohlkehlen   Sockel   Radialleisten	414-421
Plural unglasiert		260-265	Emotion Grip	156-161	<b>20 x 10 cm</b> / 8 x 4 Inch		Hohlkehlen   Sockel   Radialleisten	414-421
<b>ø 2 cm</b> / 25/32 Inch		Loop	198-207	Plural		234-251	<b>20 x 20 cm</b> / 8 x 8 Inch	Area Pro
		<b>4 x 60 cm</b> / 1 5/8 x 24 Inch	Area Pro	36-61	<b>10 x 20 cm</b> / 4 x 6 Inch	Area Pro		36-61
<b>4,5 x 20 cm</b> / 1 13/16 x 8 Inch	Basis 1		78-82	Area Pro		36-61	Basis 2	78-84
	<b>5 x 5 cm</b> / 2 x 2 Inch	Ascona	62-73	Basis 3	78-86	Basis 3	78-86	
Basic Stone		74-77	Emotion	146-155	Emotion	146-155		
Basis 3		78-86	Plural	234-251	Emotion Grip	156-161		
Basis Pro		88-93	<b>10 x 40 cm</b> / 4 x 16 Inch	Plural	234-251	Plural Kids	266-271	
Fresh		166-181		Plural	234-251	Plural non-slip	252-259	
Nova		226-233	<b>10 x 50 cm</b> / 4 x 20 Inch	Ascona	62-73	Plural unglasiert	260-265	
Plural		234-251		Area Pro	36-61	<b>20 x 25 cm</b> / 8 x 10 Inch	Basis 1	78-82
Plural non-slip		252-259	Basis Pro	88-93	<b>20 x 40 cm</b> / 8 x 16 Inch		Basis 1	78-82
Plural unglasiert		260-265	Emotion	146-155		Plural	234-251	
Quarzit		272-279	Nova	226-233	<b>20 x 60 cm</b> / 8 x 24 Inch	Basis 1	78-82	
Savona		280-285	Plural	234-251		Basis 1+	78-83	
Trias		300-305	Quarzit	272-279	Plural	234-251		
Unique		306-311	Unique	306-311	Unique	306-311		
Valley	312-317	Valley	312-317	Valley	312-317			
<b>5 x 10 cm</b> / 2 x 4 Inch	District	138-141	Xeno	318-321	Xeno	318-321		
	<b>5 x 60 cm</b> / 2 x 24 Inch	Unique	306-311	<b>12,5 x 3,3 cm</b> / 5 x 1 3/8 Inch	Spezialplatten	428-435		
Valley		312-317	<b>12,5 x 6,2 cm</b> / 5 x 2 1/2 Inch		Spezialplatten	428-435		
Xeno	318-321	<b>12,5 x 12,5 cm</b> / 5 x 5 Inch		Ascona	62-73			
<b>6 x 50 cm</b> / 2 3/8 x 20 Inch	Ascona		62-73	Beckenkopfsystem Finnland II	364-369			
	Quarzit	272-279	Chroma	330-337				
<b>6 x 60 cm</b> / 2 3/8 x 24 Inch	Ascona	62-73	Chroma non-slip	338-345				
	Quarzit	272-279	Chroma unglasiert	346-351				
<b>6,2 x 25 cm</b> / 2 1/2 x 10 Inch	Chroma	330-337	Quarzit	272-279				
	Chroma unglasiert	346-351	Rillenplatten	422-427				
<b>6,2 x 50 cm</b> / 2 1/2 x 20 Inch	Craft	126-133	Spezialplatten	428-435				
	Craft extended	134-137	<b>12,5 x 15,6 cm</b> / 5 x 6 1/4 Inch	Rillenplatten	422-427			
<b>7 x 20 cm</b> / 2 13/16 x 8 Inch	Basis 3	78-86		Spezialplatten	428-435			
	<b>7 x 30 cm</b> / 2 13/16 x 12 Inch	Basis 3	78-86	<b>12,5 x 25 cm</b> / 5 x 10 Inch	Ascona	62-73		
<b>7 x 60 cm</b> / 2 13/16 x 24 Inch		Area Pro	36-61		Chroma	330-337		
	Basis Pro	88-93	Chroma non-slip	338-345				
Emotion	146-155	Chroma unglasiert	346-351					
Nova	226-233	Craft	126-133					
Trias	300-305	Naturkeramik	212-219					
Unique	306-311	Quarzit	272-279					
Valley	312-317	Spezialplatten	428-435					
Xeno	318-321	<b>12,5 x 30 cm</b> / 5 x 12 Inch	Naturkeramik	212-219				
<b>7 x 75 cm</b> / 2 7/8 x 30 Inch	Valley		312-317	<b>12,5 x 50 cm</b> / 5 x 20 Inch	Chroma	330-337		
	<b>7,2 x 60 cm</b> / 2 7/8 x 24 Inch	Area Pro	36-61		Plural	234-251		
Area Pro		36-61	<b>12,5 x 100 cm</b> / 5 x 40 Inch	Plural	234-251			
<b>7,2 x 120 cm</b> / 2 7/8 x 48 Inch	Area Pro	36-61		<b>15 x 15 cm</b> / 6 x 6 Inch	Area Pro	36-61		
	Area Pro	36-61	Ascona		62-73			
<b>7,2 x 135 cm</b> / 2 7/8 x 53 Inch	Area Pro	36-61	Basis 1	78-82				
	<b>7,9 x 25 cm</b> / 3 1/8 x 10 Inch	Chroma unglasiert	346-351	Basis 2	78-84			
<b>8,3 x 25 cm</b> / 3 5/16 x 10 Inch		Craft	126-133	Basis 3	78-86			
	Naturkeramik	212-219	Basis Pro	88-93				
<b>8,3 x 30 cm</b> / 3 7/16 x 12 Inch	Naturkeramik	212-219	Emotion	146-155				
	Naturkeramik	212-219	Naturkeramik	212-219				
			Nova	226-233				
			Plural	234-251				
			Plural unglasiert	260-265				
			Quarzit	272-279				
			Savona	280-285				
			Valley	312-317				





Format	Serie	Seite(n)	
<b>25 x 50 cm</b> / 10 x 20 Inch	Ascona	62-73	
	Chroma	330-337	
	Chroma unglasiert	346-351	
	Plural	234-251	
	Quarzit	272-279	
	Spezialplatten	428-435	
	Valley	312-317	
<b>27,8 x 20 cm</b> / 11 x 8 Inch	Emotion Grip	156-161	
<b>28 x 135 cm</b> / 11 x 55 5/32 Inch	Area Pro	36-61	
	Ascona	62-73	
	Nova	226-233	
	Quarzit	272-279	
<b>30 x 7,9 cm</b> / 12 x 3 1/8 Inch	Hohlkehlen   Sockel   Radialleisten	414-421	
<b>30 x 8,7 cm</b> / 12 x 3 1/2 Inch	Eladuct + KerAion Ela 10.6	142-145	
<b>30 x 30 cm</b> / 12 x 12 Inch	Area Pro	36-61	
	Basis 3	78-86	
	Basis Pro	88-93	
	Blindenleitsysteme	94-99	
	Emotion	146-155	
	Emotion Grip	156-161	
	New Market	220-225	
	Plural	234-251	
	Quarzit	272-279	
	Unique	306-311	
	Valley	312-317	
	<b>30 x 45 cm</b> / 12 x 18 Inch	Basis 1	78-82
		Basis 1+	78-83
<b>30 x 60 cm</b> / 12 x 24 Inch	Area Pro	36-61	
	Ascona	62-73	
	Basis 1	78-82	
	Basis 1+	78-83	
	Basis 3	78-86	
	Basis Pro	88-93	
	Emotion	146-155	
	New Market	220-225	
	Nova	226-233	
	Plural	234-251	
	Quarzit	272-279	
	Savona	280-285	
	Trias	300-305	
	Unique	306-311	
	Valley	312-317	
	Xeno	318-321	
	<b>30 x 90 cm</b> / 12 x 36 Inch	Area Pro	36-61
Basis 1		78-82	
Basis 1+		78-83	
<b>31 x 30 cm</b> / 12 13/64 x 12 Inch	Craft extended	134-137	
<b>30 x 120 cm</b> / 12 x 48 Inch	Streetlife	286-291	
<b>31 x 135 cm</b> / 12 13/64 x 53 Inch	Area Pro	36-61	
	Ascona	62-73	
	Nova	226-233	
	Quarzit	272-279	
<b>35 x 35 cm</b> / 14 x 14 Inch	Naturkeramik	212-219	
<b>35 x 100 cm</b> / 14 x 40 Inch	Basis 1	78-82	
	Basis 1+	78-83	
<b>40 x 60 cm</b> / 16 x 24 Inch	Area Pro	36-61	
<b>45 x 80 cm</b> / 16 x 53 Inch	Area Pro	36-61	
<b>50 x 25 cm</b> / 20 x 10 Inch	Ascona	62-73	
	Beckenkopfsystem Finnland II	364-369	
	Quarzit	272-279	
<b>50 x 100 cm</b> / 20 x 40 Inch	Ascona	62-73	
	Plural	234-251	
<b>55 x 120 cm</b> / 22 x 48 Inch	Area Pro	36-61	

Format	Serie	Seite(n)
<b>60 x 60 cm</b> / 24 x 24 Inch	Area Pro	36-61
	Ascona	62-73
	Basis Pro	88-93
	Eladuct + KerAion Ela 10.6	142-145
	Emotion	146-155
	KerAion OP-Spezialglasuren	194-197
	Nova	226-233
	Quarzit	272-279
	Savona	280-285
	Streetlife	286-291
	Trias	300-305
<b>60 x 90 cm</b> / 24 x 36 Inch	Area Pro	36-61
	Ascona	62-73
<b>60 x 120 cm</b> / 24 x 48 Inch	Area Pro	36-61
	Nova	226-233
<b>75 x 75 cm</b> / 30 x 30 Inch	Savona	280-285
	Streetlife	286-291
	Unique	306-311
	Valley	312-317
	Valley	312-317
<b>90 x 90 cm</b> / 36 x 36 Inch	Area Pro	36-61
	Nova	226-233
<b>120 x 120 cm</b> / 48 x 48 Inch	Area Pro	36-61
	Nova	226-233

Format-Nr.	Seiten	Format-Nr.	Seiten	Format-Nr.	Seiten	Format-Nr.	Seiten	Format-Nr.	Seiten
1010	216	34126H	431	4033	165	55722	362	85183	375
1020	216	34127H	431	4034	165	55725	362	85185	375
1030	216	34128H	431	41550HK	104, 106, 107,	55729	362	85186	375
1100	145, 165, 216	34136H	430		334, 335, 336	55730	361	85187	375
1160	165	34137H	430	42550HK	104, 106, 107, 122,	55732	361	85188	375
12020H	104, 106, 107,	34138H	430		334, 335, 336, 348	55735	361	85190	375
	334, 335, 336	34139H	430	42580HK	123, 349	55736	361	85191	375
12023H	105, 337	34146H	425	44025		55737	361	85193	375
12050H	104, 106, 107,	34147H	425	44026		55738	361	85195	375
	334, 335, 336	34148H	425	4822	132, 165, 217	55740	363	85196	375
12053H	105, 337	34149H	425	4825		55742	363	85197	375
1620	216	341550HK	245, 247	53130		55745	363	85198	375
1630	216	34156H	425	53135		55749	363	86160	393
17112	417	34157H	425	53136		55750	363	86161	393
17190	417	34158H	425	53137		55752	363	86162	393
17191	417	34159H	425	53138		55755	363	86163	393
17193	417	34166H	430	53139		55759	363	86165	393
17194	417	34167H	430	53150	279, 368	55760	362	86167	393
17196	417	34168H	430	53151	279, 368	55762	362	86168	393
18120	87	34169H	430	53159	279, 368	55765	362	87160	381
18120H	104, 106, 107,	34170H	431	53190		55766	362	87161	381
	334, 335, 336	342030H	277, 284	53195		55770	362	87163	381
18123H	105, 337	342550HK	277, 246, 248	53196		55775	362	87165	381
18124H	105, 337	342555HK	278	53197		55800	413	87166	381
18190	417	342557HK	278	53198		55802	413	87167	381
18191	417	342580HK	277	53199		55805	413	87168	381
18192	417	34306	431	53320	279, 434	55806	413	9063	217
18193	417	34306H	124, 351	53321	279, 434	55820	367	9066	217
18194	417	34307	431	53322	279, 434	55821	367	9215	137
18196	417	34308	431	53323	279, 434	55822	367	9220	132
18210H	104, 106, 107,	34309	431	53510		55825	367	9330	218
	334, 335, 336	352010HK	245, 246, 247, 248	53510H		55826	367	9335	218
18213H	105, 337	37011	433	53511		55830	367	9337	218
18214H	105, 337	37015	433	53511H		55831	367	9338	218
2110	131	37017	433	53512		55832	367	95160	377
2120	131	37018	433	53512H		55835	367	95161	377
2240	131	37021	418	54420		55836	367	95163	377
2250	131	37023	418	54421		55840	368	95165	377
2270	131	37024	418	54422		55841	368	95166	377
2280	131	37031	433	54423		55845	368	9570	217
2290	137	37035	433	55100		55850	393	9573	217
2320	137	37040	145	55101		55852	393	9574	217
2521	132	37042	145	55105		55855	393	9822	218
2541	218	37043	145	55106		55856	393	B200HK	277, 284
27180H	125, 350	37044	145	55107		55857	393	B600HK	197, 277, 284
27181H	125, 350	37080	124, 351, 418	55108		55858	393	B611HK	278, 284
27182H	125, 350	37081	124, 351, 418	55140		59420	361	B612HK	278
2720	132	37082	124, 351, 418	55141		59422	361	B670HK	284
2721	132	37088	417	55143		59425	361	B700HK	290
32020H	111, 112, 115, 122,	37090	418	55145		59426	361	B710HK	290
	277, 339, 340, 343, 348	37091	418	55146		59427	361	B729HK	290
32025H	113, 116, 341, 344	37092	418	55147		59428	361	B755HK	290
32027H	113, 116, 341, 344	37120	419	55148		59620	427	B770HK	290
32050H	111, 112, 115, 122,	37121	419	55180		59627	427	B775HK	278
	339, 340, 343, 348	37122	419	55181		59628	427	B776HK	278
32055H	113, 116, 341, 344	37125	420	55185		59629	427	K100	145
32057H	113, 116, 341, 344	37126	420	55186		59630	427	S10002	432
32059	432	37127	420	55187		59637	427	S50044	373
32080H	123, 349	37150	432	55188		59638	427	S50065	385
32100H	123, 349	37155	432	55440		59639	427	S55102	385
332050HK	277	37180	419	55442		59680	433	S55142	385
34020	418	37182	419	55445		59681	433	S55182	373
34020H	124, 351	37183	420	55446		59685	433	S85162	373
34070H	431	37185	420	55450		61061HK	279	S85182	375
34090H	123, 277, 349	37186	417	55452		6635	99	S85192	375
34100	424	37188	419	55455		6636	99	S87162	381
34105	424	37189	420	55456		703	247, 245	S95162	377
34106	424	38110	87	55460		7161H	277, 284		
34107	424	38110H	111, 112, 115, 122,	55462		730	246, 248		
34108	424		277, 339, 340, 343, 348	55465		8110	87		
34109	424	38115H	113, 116, 341, 344	55466		85160	373		
34110	424	38116H	113, 116, 341, 344	55520		85161	373		
34115	424	38117H	113, 116, 341, 344	55522		85163	373		
34116	424	38118H	113, 116, 341, 344	55526		85165	373		
34117	424	38119	432	55563		85166	373		
34118	424	4000	145	55565		85167	373, 377		
34119	424	4003	145	55566		85168	373, 377		
34120H	431	4004	145	55567		85180	375		
34125H	431	4030	165	55720		85181	375		



Agrob Buchtal offeriert bei vielen Serien überglasierte Kanten. Bei **Spalt- und Steinzeugplatten** sind auf Anfrage überglasierte bzw. überglasierte *gerundete* Kanten gemäß folgender Format-Nummern-Systematik erhältlich:

					
Grundformat-Nr. statt	...1 = Kopfkante	...2 = Längskante	...3 = Ecke links	...4 = Ecke rechts	überglasierte Kanten
Endziffer 0 Endziffer...	...5 = Kopfkante	...6 = Längskante	...7 = Ecke links	...8 = Ecke rechts	überglasierte gerundete Kanten

Beispiel: Grundformat-Nr. 18120 = 244 x 119 x 6 mm,  
 Format-Nr. 18123 = überglasierte Ecke links

## Area Pro

Farbe	NCS Hauptfarbe	RAL Hauptfarbe	Color Shade Variation
anthrazit	S7502-B	7024	V2
basalt	S7005-B80G	180 4005	V2
kiesel	S3502-Y	7030	V2
stein	S2502-Y	100 7005	V2
sandweiß	S1502-Y50R	080 8005	V2
sandgrau	S1502-Y50R	080 7005	V2
sand	S5005-Y20R	075 5010	V2
muskat	S7005-Y50R	060 4005	V2
platin	S0500-N	8500	V2
sandbeige	S1005-Y50R	060 8010	V2
ziegel	S7010-Y30R	060 4010	V2
lehm	S8010-Y50R	050 3010	V2

## ChromaPlural Chroma non-slip Chroma unglasiert

Farbe	ähnlich NCS-Nr.	ähnlich RAL-Nr.	Hellbezugs- wert Y
neutral 1 (Chroma unglasiert)	S9000-N	9017	3
neutral 1	8000	7016	6
neutral 2	S7500-N	7015	9
neutral 3	S6500-N		15
neutral 4	S6000-N	7037	18
neutral 5	S5502-B	7046	21
neutral 6	S4502-B	7045	25
neutral 7	S4000-N	7004	33
neutral 8	S2502-B		46
neutral 9	S1502-R50B		65
neutral 10 (ChromaPlural)	S1000-N	9003	76
neutral 10 (Chroma unglasiert)	0502-Y	9001	66
neutral 10 (weiß glänzend)	S1500	9003	70
azur aktiv	S5030-R80B	5000	9
azur hell	S2030-R80B		37
azur mittel	S4030-R90B		21
azur dunkel	S4040-R90B	5007	13
blau aktiv	S6030-R90B		7
blau hell	S1510-R80B		60
blau mittel	S2020-R80B		40
blau dunkel	S4030-R80B		17
türkis aktiv	S4030-B50G	6033	22
türkis hell	S1010-B50G		63
türkis mittel	S2020-B30G		44
türkis dunkel	S4020-B30G		26
grün aktiv	S3050-G50Y		26
grün hell	S0510-G		69
grün mittel	S1515-G20Y	6019	53
grün dunkel	S3020-G10Y	6021	31
gelb aktiv	S3050-Y10R		32
gelb hell	S1010-Y10R	1015	69
gelb mittel	S2030-Y10R		50
gelb dunkel	S2050-Y20R		33
ocker aktiv	S3050-Y40R		20
ocker hell	S2030-Y20R		48
ocker mittel	S3030-Y30R		36
ocker dunkel	S4030-Y50R		21
lachs aktiv	S4040-Y70R		15
lachs hell	S1515-Y50R		51
lachs mittel	S2020-Y50R		39
lachs dunkel	S3040-Y60R		23
oxidrot aktiv	S4050-Y90R		10
oxidrot hell	S2010-Y80R		46
oxidrot mittel	S3020-Y80R		25
oxidrot dunkel	S5020-Y80R		15
steingrau aktiv	S5030-Y90R		9
steingrau hell	S2502-R		46
steingrau mittel	S3502-R	7036	34
steingrau dunkel	S6005-Y80R		15
sandgrau aktiv	S7010-Y90R		8
sandgrau hell	S1502-Y		56
sandgrau mittel	S3005-Y50R		35
sandgrau dunkel	S6010-Y50R		14

## Sonderfarben

Farbe	ähnlich NCS-Nr.	ähnlich RAL-Nr.	Hellbezugs- wert Y
apfelgrün	S1060-G40Y		39
braun mittel	S5020-Y50R	060 50 20	17
grau mittel	S3502-Y	100 70 05	32
intensivblau	6040-R70B		1
kontrastrot (Chroma non-slip B)	S2050-Y90R	3017	14
kontrastrot (Chroma non-slip C)	S2060-Y90R	3018	15
kontrastrot (Chroma)	S2570-Y90R	3002	10
naturweiß	2005-Y20R	7032	51
orange	S2060-Y50R	2010	24
sandbeige mittel	S1010-Y20R	1001	44
tiefanthrazit	S6010-R90B	260 40 05	8
tiefblau	S4050-R70B	290 30 35	8
tiefgelb	S0560-Y	085 80 70	52
tiefgrün	S6020-G30Y	140 40 20	11
tieforange	S2060-Y60R	040 50 50	24
tiefrot	S1080R	030 40 50	11
violett	S5020-R50B	4001	13
zitronengelb	1070-Y	1016	52

## KerAion OP-Spezialglasuren

Farbe	ähnlich NCS-Nr.	ähnlich RAL-Nr.	Hellbezugs- wert Y
beige	0502-Y	1013	69
blau	0530-R90B		46
grau	3000-N	7038	47
grün	2030-B70G	6027	36
hellgrau	1502-G50Y	7047	58
weiß	0500-N	9003	78

Der durchgängige Einsatz des architektonischen Gestaltungsmittels Farbe hat in den letzten Jahren weiter an Bedeutung gewonnen. Deshalb finden Sie als Planungshilfe eine Aufstellung der relevanten Agrob Buchtal-Gestaltungsserien nach:

NCS = Natural Color System

(Nähere Informationen bei: Scandinavian Color Institute AB, · P.O.Box 49022  
S-10028 Stockholm · Tel. +46/8/6174700 · Fax +46/8/6174747,  
Institut für Farbe – Brigitte Hartmann · Rotes Knie 6 · 74389 Cleebrohn  
Tel. 071 35/1 2742 · Fax 071 35/1 2737)

RAL-Farbskala

(Nähere Informationen bei: RAL – Deutsches Institut für Gütesicherung und  
Kennzeichnung e.V. · Siegburger Straße 39 · D-53757 St. Augustin  
Tel. 02241/1605-0 · Fax 02241/1605-11)

Hellbezugswert:

Diese Angabe (Normfarbwert Y) beschreibt die Helligkeit einer Farbe im Vergleich zu einer ideal weißen, nach Stärke, Richtung und Qualität ebenso beleuchteten Fläche. Für ein ideales Weiß gilt: Y = 100, schwarz: Y = 0, d.h. alles auffallende Licht wird zurückgeworfen.

Bitte beachten Sie, dass diese Zuordnungen nur als Orientierungshilfe dienen können und ggf. Originalmuster, die wir Ihnen gerne zur Verfügung stellen, empfehlenswert sind.

Als Leuchtdichtekonstrast wird der Helligkeitsunterschied zweier benachbarter farbiger Flächen bezeichnet. Anhand dieses Wertes kann festgestellt werden, ob es sich um eine kontrastreiche Raumgestaltung handelt, wie sie z.B. von der DIN 32975 „Gestaltung visueller Informationen im öffentlichen Raum zur barrierefreien Nutzung“ gefordert wird.

Nachfolgend finden Sie die entsprechenden Werte für ausgewählte Serien. Diese ergeben sich aus den jeweiligen Hellbezugswerten, die als gemittelte Werte einzelner Messungen angegeben werden. Werte für andere Produkte ermitteln wir gerne auf Anfrage.

Leuchtdichtekonstrast Serie Area Pro										
		anthrazit	basalt	kiesel	stein	sandweiß	sandgrau	sand	muskat	
<i>Hellbezugswert Y</i>		8	13	21	33	50	38	21	14	
anthrazit	8	0,00	0,23	0,44	0,60	0,72	0,64	0,44	0,24	
basalt	13		0,00	0,23	0,43	0,59	0,49	0,24	0,01	
kiesel	21			0,00	0,22	0,41	0,29	0,01	0,22	
stein	33				0,00	0,21	0,08	0,21	0,42	
sandweiß	50					0,00	0,14	0,40	0,58	
sandgrau	38						0,00	0,28	0,48	
sand	21							0,00	0,23	
muskat	14								0,00	
platin	58									
sandbeige	41									
ziegel	14									
lehm	10									

Leuchtdichtekonstrast Serie Emotion (Boden)							
		tiefanthrazit	bronze	basalt	mittelgrau	graubraun	hellbeige
<i>Hellbezugswert Y</i>		7	9	19	32	15	46
tiefanthrazit	7	0,00					
bronze	9	0,13	0,00				
basalt	19	0,46	0,36	0,00		0,12	
mittelgrau	32	0,64	0,56	0,25	0,00	0,36	
graubraun	15	0,36	0,25			0,00	
hellbeige	46	0,74	0,67	0,42	0,18	0,51	0,00

Leuchtdichtekonstrast Serie Nova							
		cremebeige	mittelbraun	mittelgrau	basalt	anthrazit	anthrazit bunt
<i>Hellbezugswert Y</i>		44	18	35	15	6	9
cremebeige	44	0,00	0,42	0,11	0,49	0,76	0,66
mittelbraun	18		0,00		0,09	0,50	0,33
mittelgrau	35		0,32	0,00		0,71	
basalt	15				0,00	0,43	0,25
anthrazit	6					0,00	
anthrazit bunt	9					0,20	0,00

Leuchtdichtekonstrast Serie Quarzit						
		basaltgrau	quarzgrau	sandbeige	sepiabraun	weißgrau
<i>Hellbezugswert Y</i>		15	40	47	30	55
basaltgrau	15	0,00				
quarzgrau	40	0,45	0,00		0,14	
sandbeige	47	0,52	0,08	0,00	0,22	
sepiabraun	30	0,33			0,00	
weißgrau	55	0,57	0,16	0,08	0,29	0,00

## Leuchtdichtekontrast Serie Area Pro (Fortsetzung)

		platin	sandbeige	ziegel	lehm
<i>Hellbezugswert Y</i>		58	41	14	10
anthrazit	8	0,75	0,66	0,25	0,07
basalt	13	0,63	0,51	0,03	0,16
kiesel	21	0,47	0,32	0,21	0,38
stein	33	0,28	0,11	0,41	0,55
sandweiß	50	0,07	0,11	0,57	0,68
sandgrau	38	0,21	0,04	0,47	0,60
sand	21	0,46	0,31	0,21	0,38
muskat	14	0,62	0,50	0,01	0,17
platin	58	0,00	0,18	0,62	0,72
sandbeige	41		0,00	0,49	0,62
ziegel	14			0,00	0,19
lehm	10				0,00

## Leuchtdichtekontrast Serie Savona

		kalk	beige	braun	grau	anthrazit
<i>Hellbezugswert Y</i>		52	38	20	20	8
kalk	52	0,00	0,16	0,44	0,44	0,73
beige	38		0,00	0,31	0,31	0,65
braun	20			0,00	0,00	0,43
grau	20			0,00	0,00	0,43
anthrazit	8					0,00

## Leuchtdichtekontrast Serie Unique

		anthrazit	basalt	hellgrau	kalk	beige	braun	schlamm	dunkelbraun
<i>Hellbezugswert Y</i>		6	17	36	55	45	18	30	10
anthrazit	6	0,00							
basalt	17	0,48	0,00						0,26
hellgrau	36	0,71	0,36	0,00			0,33	0,09	0,57
kalk	55	0,80	0,53	0,21	0,00	0,10	0,51	0,29	0,69
beige	45	0,76	0,45	0,11		0,00	0,43	0,20	0,64
braun	18	0,50	0,03				0,00		0,29
schlamm	30	0,67	0,28				0,25	0,00	0,50
dunkelbraun	10	0,25							0,00

## Leuchtdichtekontrast Serie Valley

		schiefer	kieselgrau	erdbraun	sandbeige
<i>Hellbezugswert Y</i>		9	33	10	51
schiefer	9	0,00			
kieselgrau	33	0,57	0,00	0,53	
erdbraun	10	0,05		0,00	
sandbeige	51	0,70	0,21	0,67	0,00

## Güteforderungen europäischer Normen

Produktnormen (vereinfacht und auf Format 20x20 cm (BIII), bzw. 30x30cm (BI) bezogen!)	Stranggepresste keram. Fliesen und Platten DIN EN 14411		Trockengepresste keram. Fliesen u. Platten DIN EN 14411		Prüfnormen
	Gruppe AI <sub>a</sub> + AI <sub>b</sub> „Natur“   „Präzision“		Gruppe AII <sub>a</sub> -Teil 1 „Natur“   „Präzision“		
	Gruppe BI <sub>a</sub> + BI <sub>b</sub>	Gruppe BIII			
<b>A) Abmessungen + Oberflächen</b>					
1. Länge und Breite	± 2%   ± 1,0%	± 2%   ± 1,25%	± 0,6%	± 0,5%	DIN EN ISO 10545-2
2. Dicke	± 10%   ± 10%	± 10%   ± 10%	± 5%	± 10%	DIN EN ISO 10545-2
3. Geradheit der Kanten	± 0,6%   ± 0,5%	± 0,6%   ± 0,5%	± 0,5%	± 0,3%	DIN EN ISO 10545-2
4. Rechtwinkeligkeit	± 1,0%   ± 1,0%	± 1,0%   ± 1,0%	± 0,5%	± 0,5%	DIN EN ISO 10545-2
5. Ebenflächigkeit					DIN EN ISO 10545-2
5.1 Mittelpunktwölbung	± 1,5%   ± 0,5%	± 1,5%   ± 0,5%	± 0,5%	+ 0,5/-0,3%	DIN EN ISO 10545-2
5.2 Kantenwölbung	± 1,5%   ± 0,5%	± 1,5%   ± 0,5%	± 0,5%	+ 0,5/-0,3%	DIN EN ISO 10545-2
5.3 Windschiefe	± 1,5%   ± 0,8%	± 1,5%   ± 0,8%	± 0,5%	± 0,5%	DIN EN ISO 10545-2
6. Oberflächen mängelfrei	mind. 95%	mind. 95%	mind. 95%	mind. 95%	DIN EN ISO 10545-2
7. Farbabweichungen	•	•	•	•	DIN EN ISO 10545-16
7.1 Brandfarbensortierung	•	•	•	•	Deutsche Steinzeug
8. Größensortierung <sup>1)</sup>	•	•	•	•	Deutsche Steinzeug
<b>B) Physikalische Eigenschaften</b>				glasiert	
1. Wasseraufnahme im Mittel/ max. Einzelwert	AI <sub>a</sub> E ≤ 0,5%/0,6% AI <sub>b</sub> 0,5% < E ≤ 3%/3,3%	≤ 6/6,5%	BI <sub>a</sub> ≤ 0,5% BI <sub>b</sub> ≤ 3%	> 10%	DIN EN ISO 10545-3
2. Biegefestigkeit Klammerwert= min. Einzelwert	AI <sub>a</sub> min. 28 (21)N/mm <sup>2</sup> AI <sub>b</sub> min. 23 (18)N/mm <sup>2</sup>	min. 20 (18)N/mm <sup>2</sup>	BI <sub>a</sub> min. 35 (32) N/mm <sup>2</sup> BI <sub>b</sub> min. 30 (27) N/mm <sup>2</sup>	Dicke < 7,5 mm: 15N/mm <sup>2</sup> Dicke ≥ 7,5 mm: 12N/mm <sup>2</sup>	DIN EN ISO 10545-4
2.1 Bruchlast ≥ 7,5 mm Dicke	AI <sub>a</sub> min. 1300 N AI <sub>b</sub> min. 1100 N	mind. 950 N	BI <sub>a</sub> min. 1300 N BI <sub>b</sub> min. 1100 N	mind. 600 N	DIN EN ISO 10545-4
2.2 Bruchlast < 7,5 mm Dicke	mind. 600 N	mind. 600 N	mind. 700 N	mind. 200 N	DIN EN ISO 10545-4
3. Schlagfestigkeit	•	•	•	•	DIN EN ISO 10545-5
4. Widerstand Tiefenverschleiß	≤ 275 mm <sup>3</sup>	≤ 393 mm <sup>3</sup>	≤ 175 mm <sup>3</sup>	–	DIN EN ISO 10545-6
5. Widerstand Glasurabrieb	0-5	0-5	0-5	0-5	DIN EN ISO 10545-7
6. Ausdehnungskoeffizient max.	•	•	•	•	DIN EN ISO 10545-8
7. Temperaturwechselbeständigkeit	•	•	•	•	DIN EN ISO 10545-9
8. Feuchtedehnung	< 0,001 mm/m	< 0,001 mm/m	ca. 0,001 mm/m	ca. 0,01 mm/m	DIN EN ISO 10545-10
9. Widerstand gegen Glasurrisse	gefordert	gefordert	gefordert	gefordert	DIN EN ISO 10545-11
10. Wärmeleitfähigkeit	ca. 1 W/mK	ca. 1 W/mK	ca. 1 W/mK	ca. 0,8 W/mK	Deutsche Steinzeug
11. Ableitwiderstand	> 10 <sup>10</sup> Ohm <sup>3)</sup>	> 10 <sup>10</sup> Ohm <sup>3)</sup>	10 <sup>10</sup> Ohm	10 <sup>10</sup> Ohm	DIN EN 1081
12. Dampfdiffusionswiderstand	ca. μ 120.000	ca. μ 120.000	ca. μ 120.000	ca. μ 100.000	DIN EN ISO 12572
13. Frostbeständigkeit	gefordert	nicht gefordert, jedoch von AGROB BUCHTAL erfüllt	gefordert	–	DIN EN ISO 10545-12
14. Licht- und Farbechtheit	•	•	•	•	DIN 51094
15. Hellbezugswert	nach Angabe	nach Angabe	nach Angabe	nach Angabe	Deutsche Steinzeug
16. Brandverhalten	A1/A1 <sub>fl</sub>	A1/A1 <sub>fl</sub>	A1/A1 <sub>fl</sub>	A1/A1 <sub>fl</sub>	DIN 4102/DIN EN 13501-1
<b>C) Chemische Eigenschaften<sup>2)</sup></b>					
1. Chemikalienbeständigkeit	siehe Prüfzeugnis	siehe Prüfzeugnis	siehe Prüfzeugnis	siehe Prüfzeugnis	DIN EN ISO 10545-13
2. Beständigkeit gegen Haushalts- chemikalien & Badwasserzusätze	min. GB bzw. UB	min. GB bzw. UB	min. GB bzw. UB	–	
3. Fleckbeständigkeit (glasiert)	min. Kl. 3	min. Kl. 3	min. Kl. 3	min. Kl. 3	DIN EN ISO 10545-14
4. Blei- und Cadmiumabgabe	•	•	•	•	DIN EN ISO 10545-15
5. Hytect	siehe Prüfzeugnis	siehe Prüfzeugnis	siehe Prüfzeugnis	siehe Prüfzeugnis	Deutsche Steinzeug
<b>D) Trittsicherheit</b>					
1. Reibungskoeffizient	•	•	•	–	E-DIN EN ISO 10545-17
1.1 Gewerbebereich (BG) Berufsgenossenschaften	Gruppen R9-13/V4-10	Gruppen R9-13/V4-10	Gruppen R9-13/V4-10	–	DIN 51130 DGUV-R 108-003 (BGR 181)
1.2 Barfußbereich (BUK) BV-Unfallkassen	Gruppen A/B/C	Gruppen A/B/C	Gruppen A/B/C	–	DIN 51097 DGUV-I 207-006 (GUV-I 8527)

1) Pakete nach Größenklassen und Brandfarben gekennzeichnet.

2) Flusssäure und deren Verbindungen ausgeschlossen.

3) Ausnahmen:

KerAion ELA 10.6: Ableitwiderstand 10<sup>6</sup> Ohm DIN EN 1081

### Deutsche Steinzeug-Fliesen und -Platten erbringen günstigere Werte als die Normen fordern.

Außerdem sind sie baubiologisch, ökologisch, hygienisch und bakteriologisch unbedenklich; dies ist durch Rohmaterialauswahl, Aufbereitungsart und Brenntechnik gewährleistet.

## Begriffe und Klassifizierung gemäß DIN EN 14411

Alle unsere Fliesen und Platten bestehen aus natürlichen Rohstoffen wie Ton, Quarzsand und Feldspäten, die aufbereitet, veredelt und gebrannt werden. Je nach Anwendungszweck werden sie glasiert (GL) oder unglasiert (UGL) hergestellt. Sie lassen sich gemäß DIN EN 14411 wie folgt einordnen:

### Klassifizierung der keramischen Fliesen und Platten nach ihren Gruppen der Wasseraufnahme (E) und ihrer Formgebung

Formgebung	Gruppe I E ≤ 3%	Gruppe II <sub>a</sub> 3% < E ≤ 6%	Gruppe II <sub>b</sub> 6% < E ≤ 10%	Gruppe III E > 10%
<b>A</b> stranggepresste Fliesen und Platten	Gruppe AI <sub>a</sub> E ≤ 0,5% (Anhang M)	Gruppe AI <sub>a-1</sub> <sup>a)</sup> (Anhang B)	Gruppe AI <sub>b-1</sub> <sup>a)</sup> (Anhang D)	Gruppe AIII (Anhang F)
	Gruppe AI <sub>b</sub> 0,5% < E ≤ 3% (Anhang A)	Gruppe AI <sub>a-2</sub> <sup>a)</sup> (Anhang C)	Gruppe AI <sub>b-2</sub> <sup>a)</sup> (Anhang E)	
<b>B</b> trockengepresste Fliesen und Platten	Gruppe BI <sub>a</sub> E ≤ 0,5% (Anhang G)	Gruppe BI <sub>a</sub> (Anhang J)	Gruppe BI <sub>b</sub> (Anhang K)	Gruppe BIII <sub>b</sub> (Anhang L)
	Gruppe BI <sub>b</sub> 0,5% < E ≤ 3% (Anhang H)			
a) Gruppen AI <sub>a</sub> und AI <sub>b</sub> werden in zwei Teile (Teile 1 und 2) mit verschiedenen Produktanforderungen unterteilt. b) Gruppe BIII trifft im Wesentlichen für glasierte Fliesen und Platten zu. Es gibt eine geringe Anzahl trockenepresster unglasierter Fliesen und Platten, die mit einer Wasseraufnahme über 10% hergestellt werden, für die diese Produktgruppe nicht zutrifft.				

Im traditionellen Sprachgebrauch stehen:

#### stranggepresste Fliesen und Platten (mit A gekennzeichnet)

Fliesen und Platten, die in bestimmter Länge von einem Strang abgeschnitten werden, der aus der plastischen Masse mit einer Strangpresse geformt wurde.

#### trockengepresste Fliesen und Platten

(mit B gekennzeichnet)

Fliesen und Platten, die aus einer fein gemahlten und anschließend granulierten Masse unter hohem Druck in Form gepresst werden.

**Spaltplatten** sind frostbeständige stranggezogene Doppelplatten, die stehend bei einer Temperatur bis max. 1280 °C gebrannt werden.

**Steinzeugplatten** sind frostbeständige flachextrudierte Einzelplatten mit einer Brenntemperatur von ca. 1260 °C.

**KerAion** ist die einzigartige keramische, flachextrudierte Großflächenplatte von Agrob Buchtal.

**Steinzeugfliesen** sind frostbeständige, trockenepresste Einzelfliesen mit einer Brenntemperatur bis zu 1200 °C.

**Feinsteinzeug** steht für besonders dicht gesinterte Fliesen und Platten mit einer Wasseraufnahme < 0,5%.

**Mosaik** sind kleinformatige, auf Bögen verklebte (Fein-)Steinzeugfliesen.

**Steingutfliesen** sind nicht frostbeständige, trockenepresste Einzelfliesen mit einer Brenntemperatur bis zu ca. 1100 °C.

**Die Wasseraufnahme E** in Gewichts-% wird nach DIN EN ISO 10 545-3 ermittelt.

#### Beschreibung von Maßen

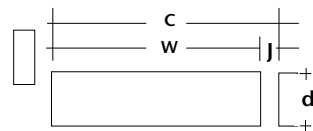

Koordinierungsmaß (C) in cm = Werkmaß (W) + Fuge (J)  
 Werkmaß (W) in mm = Maße der Ansichtsflächen und Dicke (d)

## Abmessungen und Oberflächen

### 1 - 5. Abmessungen, DIN EN ISO 10545-2

Alle Maße werden nach der Norm ermittelt.

Zulässige Längen- und Breiten-Toleranzen entsprechend der Produktnormen						
DIN EN 14411	Gruppe AI <sub>a</sub> / AI <sub>b</sub> (25x12,5 cm)		Gruppe AI <sub>a</sub> (25x12,5 cm)		Gruppe BI <sub>a</sub> / BI <sub>b</sub> (30x30 cm)	Gruppe BIII (10x10 cm)
	„Natur“	„Präzision“	„Natur“	„Präzision“		
Abweichung vom Herstellmaß	± 2%	± 1,0%	± 2%	± 1,25%	± 0,6%	± 0,5%
Abweichung von durchschnittl. Seitenlänge	± 1,5%	± 1,0%	± 1,5%	± 1,0%	± 0,5%	± 0,5%

Die Herstellmaße der **Formteile** sind bei uns nach Sichtseiten angegeben.

### 6. Oberflächenbeschaffenheit, DIN EN ISO 10545-2

Die Oberflächen von 1 m<sup>2</sup> bzw. 30 Stück werden bei 300 Lux aus 1 m Entfernung auf sichtbare Mängel kontrolliert.

### 7. Farbabweichungen, DIN EN ISO 10545-16

Für glasierte Uni-Waren gilt Δ E<sub>cmc</sub> < 0,75 als farbgleich, für unglasierter Uni-Waren 1,0.

#### 7.1. Brandfarbensortierung

Die Brandfarbengehörigkeit wird codiert auf die Verpackung gestempelt. Nur gleiche Brandfarben ergeben eine einheitliche Optik. Bei rustikalen Spaltplatten sind größere Farbabweichungen üblich. Es sollte aus diversen Paketen gemischt verlegt werden.

#### 8. Größensortierung

Produktionstechnisch bedingt variieren die Herstellmaße. Das Herstellmaß wird codiert auf die Verpackung gestempelt. Es sollten nur Pakete gleicher Codierung miteinander verlegt werden. Die Differenzen werden gemäß VOB in den Fugen ausgeglichen.

# Physikalische Eigenschaften

## 1. Wasseraufnahme, DIN EN ISO 10545-3

Die **Wasseraufnahme (E)** gibt die Gewichtszunahme von unter Vakuum mit Wasser gesättigten Proben zum Trockengewicht an.

## 1.1 Rohdichte, DIN EN ISO 10545-3

Sie gibt das Verhältnis zwischen Masse und äußerem Volumen an.

## 2. Biegefestigkeit, DIN EN ISO 10545-4

Die Bruchkraft **F** wird an Proben über die Dreipunktbelastung in **N** ermittelt. Hieraus werden nach folgenden Formeln die Biegefestigkeit und Bruchlast errechnet.

### Biegefestigkeit

$$R = \frac{3 \cdot F \cdot L}{2 \cdot b \cdot h^2}$$

F = Bruchkraft in N  
 L = Stützweite in mm  
 b = Breite in mm  
 h = Dicke in mm  
 R = Biegefestigkeit

### Bruchlast

$$S = \frac{F \cdot L}{b}$$

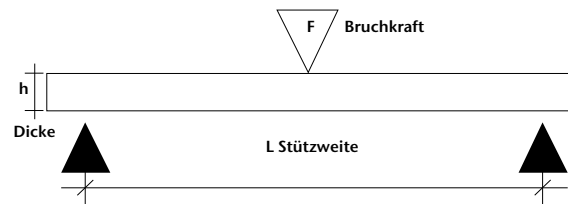

Einsatzmöglichkeiten	Belastungsgruppe
Bruchkraft unter 1.500 N Wohnungsbau und Bodenbeläge mit vergleichbarer mechanischer Beanspruchung, z.B. Hotelbadezimmer, Räume des Gesundheitsdienstes	1
Bruchkraft 1.500 – 3.000 N Verwaltung, Gewerbe und Industrie (befahrbar mit luftbereiften Fahrzeugen), z.B. Großküchen, Kantinen, Verkehrszonen, KFZ-Ausstellungs- und Wartungsräume, Verkaufsräume, jeweils ohne Flurförderfahrzeugverkehr Pressungen bis 2 N/mm <sup>2</sup>	2
Bruchkraft 3.000 – 5.000 N Gewerbe und Industrie (Flurförderfahrzeugverkehr mit Superelastik-, Vollgummi- und Vulkollanbereifung), z.B. im Lebensmittel-Einzel- und Großhandel, Nonfood-Einzel- und Großhandel, Ladenpassagen Pressungen bis 2 bis 6 N/mm <sup>2</sup>	3
Bruchkraft 5.000 – 8.000 N Gewerbe und Industrie; Anwendungsbereiche wie Gruppe 3, jedoch befahrbar mit Polyamidrollen Pressungen 6 bis 20 N/mm <sup>2</sup>	4
Bruchkraft über 8.000 N Gewerbe und Industrie; Schwerlastbereiche mit Flurförderfahrzeugverkehr mit Polyamidrollen; Kollern von Metallteilen, wie z.B. in Fabrikations-, Montage- und Lagerhallen, Reparaturwerkstätten für Maschinen und schweres Gerät Pressungen > 20 N/mm <sup>2</sup>	5

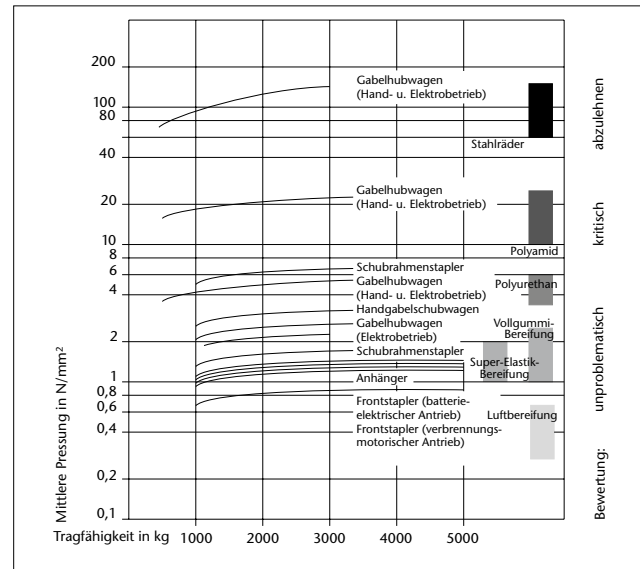

### Bodenpressung in N/mm<sup>2</sup> von Flurfördermitteln nach einer Untersuchung der FMPA in Stuttgart

Die Tabelle verdeutlicht die Beanspruchungen und gibt Hinweise zum Einfluss der Bereifungsart: Stahlräder sind abzulehnen und Polyamid (Nylon + Perlon) weniger günstig. Weichere Bereifungen (≤ 75 Shore-A-Härte) sowie größere Raddurchmesser und breitere Auflagen sind besonders vorteilhaft.

### Wichtiger Hinweis:

Bei den „Einsatzmöglichkeiten“ kann es sich naturgemäß nur um eine Empfehlung handeln, da hier Art und Qualität der Verlegung entscheidend sind: Unsere Empfehlung beruht auf üblicher, fachgerechter Verlegung. Mit zunehmender mechanischer Belastung sowie härterer Bereifung ist eine höhere Fliesendicke erforderlich.



**Mechanische Belastbarkeit**

Die Deutsche Steinzeug bietet Fliesen und Platten in Dicken von 5 bis hin zu 20 mm auch für extreme Belastungen in Industrie und Gewerbe an.

Die Bruchlastwerte unserer Produkte liegen teils erheblich über denen, die die DIN EN 14411 fordert (Entsprechende Prüfzeugnisse werden auf Anforderung zur Verfügung gestellt).

Die ermittelte Bruchlast gibt Aufschluss über die Eignung für mechanisch belastbare Böden. Die Beanspruchung selbst erfolgt mehr auf Biegung als auf Druck. Die „Überstarken“ aus unserem Programm mit ihren hohen Druck-, Bruch- und Biegefestigkeitswerten sind der ideale Belag für hochbelastete Böden. Sie widerstehen den Rädern von Flurförderfahrzeugen, Gabelstaplern und Hubwagen mit ihren hohen Bodenpressungen. Besonders sind sie geeignet für die Industrie-Logistik, Groß- und Supermarktböden.

**3. Druckfestigkeit**

Die Druckfestigkeit von Fliesen und Platten ist nicht genormt. Sie erreicht bei Steinzeugfliesen Werte bis zu 150 N/mm<sup>2</sup>. Die folgende Umrechnungstabelle zeigt die Wichtigkeit einer optimalen und fachgerechten Einbettung der Fliesen vor Ort. Die relativ schwachen Werte von Zement- und Dünnbettmörtel können nur durch eine besondere und fachgerechte Verlegung (Mörtelzusammensetzung, Wasser/Zementwert und manuelle bzw. mechanische Verdichtung) kompensiert werden.

**4. Schlagfestigkeit, DIN EN ISO 10545-5**

Rückprallmessung an 5 Mustern.

**5. Tiefenverschleiß, DIN EN ISO 10545-6**

Beim Tiefenverschleiß unglasierter Fliesen und Platten wird mittels Schmelzkorund und einer Schleifscheibe die Abrasion ermittelt. Je niedriger der Wert, desto verschleißfester das Material.

**6. Glasurabrieb, DIN EN ISO 10545-7**

Die **Verschleißklasse** glasierter Fliesen und Platten wird im Nasstest ermittelt. Mittels Schmelzkorund und Stahlkugeln sowie Wasserzugabe in einem exzentrisch kreisenden System wird künstlich Abrieb erzeugt. Die Anzahl der Umdrehungen bei sichtbarer Veränderung der Verschleißfläche ergibt die Klassifizierung:

Widerstand gegen Oberflächenverschleiß	
Klasse	Umdrehungen
0	100
1	150
2	600
3	750/1500
4	2100/6000/12000
5	>12000*

\* Muss die Fleckenprüfung nach DIN EN ISO 10545-14 bestehen.

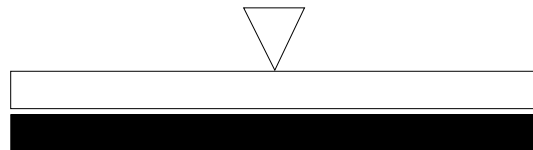

**Steinzeug hat eine ca. 10-20 fach höhere Druckfestigkeit als Zementmörtel, Estrich und Stahlbeton.**

**Umrechnungstabelle verschiedener Materialien**

Materialarten	N/mm <sup>2</sup>	N/cm <sup>2</sup>	kN/cm <sup>2</sup>
Steinzeugfliesen	100 – 150	10.000 – 15.000	10 – 15
Steinzeug- und Spaltplatten	180 – 250	18.000 – 25.000	18 – 25
Zementmörtel Gr. III	10	1.000	1
Zementmörtel hochwertig	20	2.000	2
Dünnbettmörtel	15 – 30	1.500 – 3.000	1,5 – 3
Epoxidharze	60 – 75	6.000 – 7.500	6 – 7,5
Zementestrich CT, C12 (ZE 12)	12	1.200	1,2
CT, C20 (ZE 20)	20	2.000	2
CT, C30 (ZE 30)	30	3.000	3
Hartstoffestrich 65	65	6.500	6,5
Stahlbeton C 20/25 (B 25)	25	2.500	2,5
C 30/37 (B 35)	35	3.500	3,5

**Klasse 0**

Glasierte Fliesen und Platten dieser Klasse werden nicht zur Herstellung vom Bodenbelägen empfohlen.

**Klasse 1**

Bodenbeläge in Bereichen, die hauptsächlich mit Schuhen mit weicher Sohle oder barfuß ohne kratzende Verschmutzung begangen werden (z. B. Wohnbäder und Schlafzimmer ohne direkten Zugang von außen).

**Klasse 2**

Bodenbeläge in Bereichen, die mit weichen besohlenen oder normalen Schuhen mit höchstens geringen Mengen kratzender Verschmutzungen gelegentlich begangen werden (z. B. Räume in Wohnbereichen von Häusern, mit Ausnahme von Küchen, Eingängen und ähnlichen Räumen, die häufig begangen werden). Dies gilt nicht für Sonderfußbekleidung z. B. Nagelschuhe.

**Klasse 3**

Bodenbeläge in Bereichen, die mit normalen Schuhen häufig mit geringen Mengen kratzender Verschmutzung begangen werden (z. B. Wohnküchen, Flure, Korridore, Balkone, Loggien und Terrassen). Dies gilt nicht für Sonderfußbekleidung z. B. Nagelschuhe.

**Klasse 4**

Bodenbeläge, die bei regelmäßiger Nutzung mit geringen Mengen kratzender Verschmutzung begangen werden, so dass die Beanspruchungen stärker sind als bei Klasse 3 (z. B. gewerbliche Küchen, Hotels, Ausstellungs- und Verkaufsräume).

**Klasse 5**

Bodenbeläge, die durch starken Fußgängerverkehr über lange Zeiträume mit geringen Mengen kratzender Verschmutzung beansprucht werden, so dass die Beanspruchungen die äußersten sind, unter denen glasierte Fliesen und Platten anwendbar sein können (z. B. öffentliche Bereiche wie Einkaufszentren, Eingangshallen auf Flughäfen, Hotelfoyers, öffentliche Fußwege und industrielle Anwendungen).

Jeder genutzte Bodenbelag unterliegt dem Verschleiß. Dieser ist abhängig vom Anwendungsbereich und der Häufigkeit der Begehung, von Art und Grad der Verschmutzung, sowie Härte und Verschleißfestigkeit des Belagsmaterials. Während unglasierte Steinzeugbodenfliesen praktisch keine Anwendungseinschränkungen erfordern, sind glasierte Bodenfliesen und -platten nach Beanspruchungsgruppen zu unterscheiden. Abstreifer, Matten und dergleichen ermöglichen es, Schmutz und Verschleißmittel abzustreifen und vom glasierten Bodenbelag fernzuhalten. Eine derartige Schmutzschleuse muss besonders für solche Räume vorgesehen werden, die direkt von der Straße oder vom Garten her zugänglich sind.

**Extreme Beanspruchung**

Dafür empfehlen wir die Verwendung von durchgefärbten, unglasierten Fliesen und Platten, die in einer Vielzahl von Farben und Formaten zur Verfügung stehen. Beispiele: Böden mit starkem Publikumsverkehr, wie z. B. in Supermärkten, Hotels, Schulen, Verwaltungsgebäuden, Bahnhöfen, Krankenhäusern, Passagen usw. unter Berücksichtigung mechanischer Beanspruchung.

**7. Ausdehnungskoeffizient, DIN EN ISO 10545-8**

Der Ausdehnungskoeffizient wird zwischen Raumtemperatur und 100°C ermittelt. Gemessene Werte liegen um ca.  $6,0 \times 10^{-6} \text{ m}/(\text{m}\times\text{K})$  bei Steinzeug und ca.  $8,0 \times 10^{-6} \text{ m}/(\text{m}\times\text{K})$  bei Feinsteinzeug. Bei 8 m Länge und 50° Temperaturdifferenz ergeben sich somit bei Steinzeug ca. 2,4 mm Längenänderung (bei Estrich/Beton, 4,6 mm und Stahl 5,6 mm).

**8. Temperaturwechselbeständigkeit, DIN EN ISO 10545-9**

Die Temperaturwechselbeständigkeit wird zwischen 15° und 145° geprüft.

**9. Feuchtedehnung, DIN EN ISO 10545-10**

Die Feuchtedehnung wird zwischen getemperten und wasser-gesättigten Proben ermittelt.

**10. Glasurrissefreiheit, DIN EN ISO 10545-11**

Diese Prüfung erfolgt im Autoklaven bei 500 kPa mit anschließender Kontrolle nach Einfärbung.

Glasuren mit Haarrissen/Craquele werden als solche gekennzeichnet und erfordern ein Vormäßen des Belages vor dem Verfugen, um Ablagerungen von feinen Partikeln des Fugmörtels in den Haarrissen vorzubeugen. Farbige Fugmassen eignen sich hierbei nicht. Die Glasuroberflächen dürfen nicht mit Filzstift etc. beschrieben werden.

**11. Wärmeleitfähigkeit u.ä.**

Wärmeleitfähigkeit, -abstrahlung, -speicherfähigkeit und -durchlasswiderstand sind nicht genormt. Bei Steinzeug ergeben sich folgende ca.-Werte:

Wärmeleitfähigkeit:	1 W/mK	Wärmespeicherfähigkeit:	0,8 kJ/kgK
Wärmeabstrahlung:	5,3 W/m <sup>2</sup> K <sup>4</sup>	Wärmedurchlasswiderstand:	0,01 m <sup>2</sup> K/W

**12. Ableitwiderstand**

Mit einem Durchgangswiderstand von  $> 10^{10}$  Ohm (DIN EN 1081) ist unsere Keramik im trockenen Zustand isolierend. Wir bieten jedoch mit den Serien Eladuct und KerAion ELA 10.6 Keramik für elektrisch ableitfähige Fußböden an. Die Glasur der ELA 10.6 weist einen Oberflächenwiderstand von ca.  $10^6$  Ohm nach DIN EN 1081 auf. Die Ableitung elektrischer Ladungen erfolgt von der Glasur über leitfähig auszuführende Fugen und Fliesenkleber in elektrisch zu erdende Kupferleitbahnen, die auf dem zu fliesenden Untergrund verlegt werden. Bei Eladuct ist der komplette Plattenkörper ableitfähig. Der Durchgangswiderstand nach DIN EN 1081 beträgt ca.  $10^8$  Ohm. Leitfähige Fugen erübrigen sich hier, ansonsten ist der Unterbau auszuführen wie für ELA 10.6 beschrieben!

**13. Dampfdiffusionswiderstand**

Der Wasserdampfdiffusionswiderstand ist nach DIN EN ISO 12572 ca.  $\mu$  120.000 bei Steinzeug/Spaltplatten und  $\mu$  100.000 bei Steingut (ohne Fugenteile).

**14. Frostbeständigkeit, DIN EN ISO 10545-12**

Die Frostbeständigkeitsprüfung erfolgt an 10 Stück bzw.  $> 0,25 \text{ m}^2$  Proben. Nach einer Wassersättigung unter Vakuum wird nach 100 Frost-Tau-Wechseln die Unversehrtheit geprüft.

Die Frostbeständigkeit eines Außenbelages ist jedoch nicht allein von der Güte der verwendeten keramischen Fliesen und Platten abhängig. **Eine fachgerechte Konstruktion und Verlegung sind zwingend.** Beachten Sie dazu bitte unsere Ausschreibungstexte und das Merkblatt des Zentralverbandes des Deutschen Baugewerbes „Belagskonstruktionen mit Fliesen und Platten außerhalb von Gebäuden“.

**15. Licht- und Farbechtheit**

Sowohl glasierte als auch unglasierte Keramik ist auf Dauer licht- und farbecht gemäß DIN 51094.

**16. Hellbezugswert**

Der Hellbezugswert einer Fliese/Platte beschreibt die Helligkeit der Oberfläche, wie sie das menschliche Auge empfindet. Der Messwert  $Y = 100$  entspricht hierbei der Helligkeit einer absolut weißen Fläche und  $Y = 0$  der einer absolut schwarzen Fläche. Der Hellbezugswert wird bei Unifliesen/-platten ermittelt.

**17. Brandverhalten**

Keramische Fliesen und Platten entsprechen gemäß EN ISO 13501-1 und DIN EN 14411 der Klasse A1. Sie sind demnach grundsätzlich unbrennbar und somit feuerhemmend. Auch im Brandfall geben sie keine toxischen Emissionen frei.

## Chemische Eigenschaften

---

### 1. Chemische Beständigkeit, DIN EN ISO 10545-13

#### Beständigkeit gegen Haushaltschemikalien und Badewasserzusätze

- Haushaltchemikalien  
Ammoniumchloridlösung 100g/l
- Schwimmbadsalze  
Natriumhypochloridlösung 20mg/l

#### Klassen

A/B/C\*

#### Beständigkeit gegen Säuren und Laugen

- Geringe Konzentration (L)
  - a) Salzsäurelösung 3% (V/V)
  - b) Zitronensäurelösung 100g/l
  - c) Kaliumhydroxidlösung 30g/l
- Hohe Konzentration (H)
  - a) Salzsäurelösung 18% (V/V)
  - b) Milchsäurelösung 5% (V/V)
  - c) Kaliumhydroxidlösung 100g/l

#### Klassen

LA/LB/LC bzw. HA/HB/HC\*

#### Säureschutzbau und Apparatebau

Die Beständigkeit für den Säureschutzbau DIN EN 993-16 oder den chem. Apparatebau DIN 28062 ist Einzelprüfungen vorbehalten.

\* Klasse A weist hierbei die höchste chemische Beständigkeit auf, die nach C immer mehr abnimmt.

### 2. Fleckbeständigkeit, DIN EN ISO 10545-14

#### Fleckenbildner

- Spurenbildende Fleckenbildner  
Grüne Fleckenbildner in Öl  
Rote Fleckenbildner in Öl
- Fleckenbildner chemisch  
Jod, 13g/l in Alkohol
- Filmbildende Fleckenbildner  
Olivenöl

#### Reinigung (im Rahmen der Prüfung)

- Reinigungsmittel  
Heißes Wasser (+55 °C)  
Schwaches Reinigungsmittel  
Starkes Reinigungsmittel
- Lösungsmittel  
Salzsäurelösung 3% (V/V)  
Kaliumhydroxid 200g/l  
Aceton

#### Klassen

Kl. 5 / Kl. 4 / Kl. 3 / Kl. 2 / Kl. 1 \*

### 3. Blei- und Cadmiumabgabe

Die glasierten Oberflächen werden einer 4%igen Essigsäure-Lösung ausgesetzt. Anschließend wird die Menge des abgegebenen Bleis und Cadmiums bestimmt.

\* Klasse 5 weist hierbei die höchste Fleckbeständigkeit auf, die nach 1 immer mehr abnimmt.

## Oberflächenveredelungen und -vergütungen

### Hytect

Hytect ist eine hochwirksame und dauerhafte Veredelung von Fliesen und Platten der Deutschen Steinzeug. Die eingebrannte Veredelung auf der Basis von Titandioxid wirkt nach dem Prinzip der Photokatalyse. Es ergeben sich folgende Nutzer-Vorteile:

#### A) Hytect zersetzt Bakterien und Keime

Unter dem Einfluss von Sonnenlicht oder künstlicher Beleuchtung wird die Oberfläche reaktiv. Es erfolgt die Bildung von aktiviertem Sauerstoff. Dieser zersetzt Mikroorganismen.

#### B) Hytect baut störende Gerüche ab

Auch störende, lästige oder sogar gesundheitsschädliche Geruchsstoffe in der Luft werden durch Hytect abgebaut.

#### C) Hytect vermindert den Reinigungsaufwand

Die hydrophile Oberfläche bewirkt die Unterwanderung des Schmutzes durch Wasser. Somit ergibt sich eine erhebliche Reduzierung von Reinigungsmitteln, d. h. Kosteneinsparung und Umweltschutz, sowie ein geringerer manueller Zeitaufwand.

Hytect-Oberflächen sind geruchsneutral, ungiftig, entsprechen Lebensmittelanforderungen und sind für Allergiker unbedenklich.

Für die Verlegung und Verfugung ergeben sich keine Änderungen zu den üblichen Verfahrensweisen. Als Reiniger sind die üblichen Mittel (ohne Flusssäure und deren Verbindungen) anwendbar. Ausgenommen sind alle filmbildenden, rückfettenden oder imprägnierenden Zusätze, welche die Oberflächenaktivierung durch Licht stören.

Namhafte Institute im In- und Ausland haben uns die entsprechenden Wirkungsweisen von Hytect bestätigt.

### Protecta-Oberflächenvergütung



#### Das Bessere ist der Feind des Guten...

Unglasierte Steinzeugfliesen sind grundsätzlich strapazierfähig und unempfindlich. Mit der keramischen Vergütung Protecta wird die Flecken- und Schmutzunempfindlichkeit nochmals entscheidend verbessert. Die **werkseitig** aufgebrachte Vergütung geht während des Brennens eine innige Verbindung mit dem Fliesenkörper ein und verschließt die bei unglasierter Keramik quo natura vorhandenen „Mikro-Poren“. Dadurch wird das Eindringen fleckbildender Substanzen verhindert. Eine Imprägnierung ist hier nicht mehr erforderlich und bei trittsicheren Protecta-vergüteten Fliesen unter Umständen sogar schädlich, da das Imprägniermittel nicht in die Fliese eindringen kann, sondern als Schmierfilm auf der Oberfläche verbleibt.

Protecta-vergütete Produkte sind bei den entsprechenden Serien mit dieser Bildmarke gekennzeichnet:



### Hygiene

Glasierte sowie Protecta-vergütete Fliesen und Platten der Deutschen Steinzeug liefern die besten hygienischen Voraussetzungen. Durch die geschlossene Oberfläche bieten Sie keine Möglichkeit zum Keimwachstum. Untersuchungen von Hygiene-Instituten bestätigen die Eignung für die Auskleidung von Trinkwasserbehältern. Übersensible Personen wie Allergiker machen mit Fliesen und Platten beste Erfahrungen.

### Reinigung

Grundsätzlich sind Bekleidungen und Beläge vor intensiven Verschmutzungen, welche insbesondere durch Folgegewerke des Bauablaufs (Malerarbeiten o. ä.) entstehen können, durch geeignete Maßnahmen zu schützen.

Die Reinigung unserer Fliesen und Platten erfolgt üblicherweise mit Wasser und einem neutralen oder alkalischen Reinigungsmittel. Bei hartem Wasser ist sporadisch der Einsatz von sauren Reinigern erforderlich. Bei Fleckenverunreinigungen ist die Reinigung von der Art der Flecken abhängig und mit geeigneten Chemikalien durchzuführen.

Ein Nachwischen mit klarem Wasser ist bei höherer Konzentration des eingesetzten Reinigungsmittels erforderlich. Bei Grundreinigungen ist ein Klarspülen unbedingt nötig. Pflegemittelhaltige Reiniger lehnen wir ab. Sie vermindern üblicherweise die Trittsicherheit und führen zu einem negativen optischen Erscheinungsbild des Bodenbelags durch Aufbau entsprechender Schichten! Achtung: Bei Bestückung von Reinigungsmaschinen mit Pads, die Schleifkorn enthalten, kommt es zu einem Poliervorgang durch den die Trittsicherheit der Fliesen und Platten erheblich reduziert wird. Wir lehnen deshalb solche Methoden ausdrücklich ab. Flusssäure oder deren Verbindungen greifen die Keramik an und führen zu einer irreversiblen Schädigung!

Eine ausführliche Reinigungsanleitung für keramische Fliesen finden Sie im Internet unter [www.agrob-buchtal.de](http://www.agrob-buchtal.de)

→ Service

→ Architekten & Planer/Fachhändler/Fliesenleger

→ Reinigungsanleitung.

### Imprägnierung

Unglasiertes Steinzeug, das nicht Protecta-vergütet oder Hytect ist, sollte imprägniert werden, um das Eindringen gefärbter Flüssigkeiten, sowie von Fetten und Ölen zu verhindern und die Reinigung zu erleichtern.

Die Imprägnierung ist auf sauberen und trockenen Böden aufzubringen, Überschüsse sind sofort zu entfernen.

# Trittsicherheit

## 1. Reibungskoeffizient/Trittsicherheit/Rutschhemmung

Die Arbeitsstättenverordnung und die Unfallverhütungsvorschriften verlangen, dass Fußböden eben, rutschhemmend und reinigungsfreundlich sein müssen. Besondere Schutzmaßnahmen gegen Ausgleiten sind erforderlich, wenn durch den Umgang mit Wasser, Öl, Schlamm, Fett oder Abfällen Rutschgefahr besteht. Bei der Auswahl der Belagstoffe ist darauf Rücksicht zu nehmen. Diese klare Forderung stützt sich auf Untersuchungen der Versicherungsträger, die ergaben, dass unter allen Unfallursachen das Ausrutschen an erster Stelle steht.

### 1.1. Gewerbebereiche

Zuständig: Deutsche Gesetzliche Unfallversicherung, Mittelstraße 51, 10117 Berlin-Mitte, Telefon: +49-30-28876-3800, Fax: -3808, www.dguv.de, info@dguv.de

Prüfnorm: DIN 51130.

Merkblatt: DGUV-Regel 108-003 „Fußböden in Arbeitsräumen und Arbeitsbereichen mit Rutschgefahr.“ (bisherige BGR 181)

Prüfverfahren: Schiefe Ebene, Begehung mit Sicherheitsschuhen, Gleitmedium Öl.

Die Oberflächengestaltung kann eben, feinrau, rau oder profiliert sein.

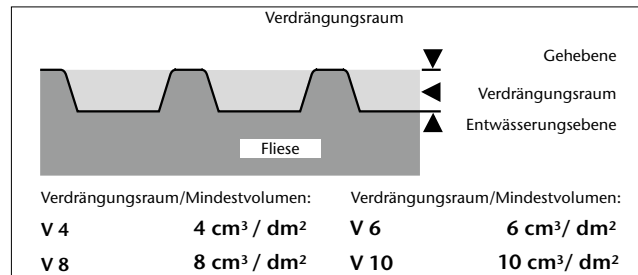

Der Verdrängungsraum (V4-V10) ist der offene Hohlraum zwischen oberer Geh- und Entwässerungsebene bei profilierten Oberflächen.

## Bewertungsgruppen

Die geforderten Bewertungsgruppen sind in einer detaillierten Tabelle gleitgefährdeter Arbeitsbereiche zusammengestellt (siehe nächste Seite). Die Deutsche Gesetzliche Unfallversicherung und Agrob Buchtal geben Auskunft.

### Test auf „Schiefer Ebene“

Bewertungs-Gruppen	Neigungswinkel	Gewerbebereich
R9	> 6° - 10° geringer Haftreibwert	
R10	> 10° - 19° normaler Haftreibwert	
R11	> 19° - 27° erhöhter Haftreibwert	
R12	> 27° - 35° großer Haftreibwert	
R13	> 35° sehr großer Haftreibwert	

Die angegebenen Neigungswinkel dienen ausschließlich zur Zuordnung der Bewertungsgruppen und sind nicht mit den Neigungswinkeln von Schrägen/Rampen gleichzusetzen.

Trittsichere Fliesen sind bei den entsprechenden Serien mit dem Logo „GRIP“ gekennzeichnet:



**Gesetzesgrundlage**

Die Arbeitsstättenverordnung als auch die Unfallverhütungsvorschriften verlangen, dass Fußböden eben, rutschhemmend und leicht zu reinigen sein müssen. Detaillierte Anforderungen enthält die „Technische Regel für Arbeitsstätten“ ASR. A 1.5/1,2 „Fußböden“

**Herausgeber:**

Bundesanstalt für Arbeitsschutz und Arbeitsmedizin (Ausschuss für Arbeitsstätten)

**Bezugsquelle:**

Download unter [www.baua.de](http://www.baua.de)

**0 Allgemeine Arbeitsräume und -bereiche\***

0.1	Eingangsbereiche, innen**)	R9
0.2	Eingangsbereiche, außen	R11 (oder R10 V4)
0.3	Treppen, innen***)	R9
0.4	Außentreppen	R11 (oder R10 V4)
0.5	Schrägrampen, innen***) (z. B. Rollstuhlrampen, Ausgleichsschragen, Transportwege)	Eine R-Gruppe höher als für den Zugangsbelag erforderlich Zugangsbelag, falls zutreffend
0.6	Sanitäräume	
0.6.1	Toiletten	R9
0.6.2	Umkleide- und Waschräume)	R10
0.7	Pausenräume (z.B. Aufenthaltsraum, Betriebskantinen)	R9
0.8	Erste-Hilfe-Räume und vergleichbare Einrichtungen (siehe ASR A4.3)	R9

**1 Herstellung von Margarine, Speisefett, Speiseöl**

1.1	Fettschmelzen	R13 V6
1.2	Speiseölraffinerie	R13 V4
1.3	Herstellung und Verpackung von Margarine	R12
1.4	Herstellung und Verpackung von Speisefett, Abfüllen von Speiseöl	R12

**2 Milchbe- und -verarbeitung, Käseherstellung**

2.1	Frischmilchverarbeitung einschließlich Buttereier	R12
2.2	Käsefertigung, -lagerung und Verpackung	R11
2.3	Speiseeisfabrikation	R12

**3 Schokoladen- und Süßwarenherstellung**

3.1	Zuckerkocherei	R12
3.2	Kakaoherstellung	R12
3.3	Rohmassenherstellung	R11
3.4	Eintafelei, Hohlkörper- und Pralinenfabrikation	R11

**4 Herstellung von Backwaren**

(Bäckereien, Konditoreien, Dauerbackwaren-Herstellung)		
4.1	Teigbereitung	R11
4.2	Räume, in denen vorwiegend Fette oder flüssige Massen verarbeitet werden	R12
4.3	Spülräume	R12 V4

**5 Schlachtung, Fleischbearbeitung, Fleischverarbeitung**

5.1	Schlachthaus	R13 V10
5.2	Kuttlerraum, Darmschleimerei	R13 V10
5.3	Fleischzerlegung	R13 V8
5.4	Wurstküche	R13 V8
5.5	Kochwurstabteilung	R13 V8
5.6	Rohwurstabteilung	R13 V6
5.7	Wursttrockenraum	R12
5.8	Darmlager	R12
5.9	Pökelei, Räucherei	R12
5.10	Geflügelverarbeitung	R12 V6
5.11	Aufschnitt- und Verpackungsabteilung	R12
5.12	Handwerksbetrieb mit Verkauf	R12 V8 ****)

**6 Be- und Verarbeitung von Fisch, Feinkostherstellung**

6.1	Be- und Verarbeitung von Fisch	R13 V10
6.2	Feinkostherstellung	R13 V6
6.3	Mayonnaiseherstellung	R13 V4

**7 Gemüsebe- und -verarbeitung**

7.1	Sauerkrautherstellung	R13 V6
7.2	Gemüsekonservenherstellung	R13 V6
7.3	Sterilisierräume	R11
7.4	Räume, in denen Gemüse für die Verarbeitung vorbereitet wird	R12 V4

**8 Nassbereiche bei der Nahrungsmittel- und Getränkeherstellung**

(soweit nicht besonders erwähnt)		
8.1	Lagerkeller, Gärkeller	R10
8.2	Getränkeabfüllung, Fruchtsaftherstellung	R11

**9 Küchen, Speiseräume**

9.1	Gastronomische Küchen (Gaststättenküchen, Hotelküchen)	R12
9.2	Küchen für Gemeinschaftsverpflegung in Heimen, Schulen, Kindertageseinrichtungen, Sanatorien	R11
9.3	Küchen für Gemeinschaftsverpflegung in Krankenhäusern, Kliniken	R12
9.4	Großküchen für Gemeinschaftsverpflegung in Mensen, Kantinen und Fernküchen	R12 V4

9.5	Aufbereitungsküchen (Fast Food-Küchen, Convenience- und Imbissbetriebe))	R12
9.6	Auftau- und Anwärnküchen	R10
9.7	Kaffee- und Teeküchen, Küchen in Hotels-Garni, Stationsküchen	R10
9.8	Spülräume	
9.8.1	Spülräume zu 9.1, 9.4, 9.5	R12 V4
9.8.2	Spülräume zu 9.2	R11
9.8.3	Spülräume zu 9.3	R12
9.9	Speiseräume, Gasträume, Kantinen einschließlich Serviergängen	R9

**10 Kühlräume, Tiefkühlräume, Kühlhäuser, Tiefkühlhäuser**

10.1	für unverpackte Ware	R12
10.2	für verpackte Ware	R11

**11 Verkaufsstellen, Verkaufsräume**

11.1	Warenannahme Fleisch	
11.1.1	für unverpackte Ware	R11
11.1.2	für verpackte Ware	R10
11.2	Warenannahme Fisch	R11
11.3	Bedienungsgang für Fleisch und Wurst	
11.3.1	für unverpackte Ware	R11
11.3.2	für verpackte Ware	R10
11.4	Bedienungsgang für Brot und Backwaren, unverpackte Ware	R10
11.5	Bedienungsgang für Molkerei- und Feinkosterzeugnisse, unverpackte Ware	R10
11.6	Bedienungsgang für Fisch	
11.6.1	für unverpackte Ware	R12
11.6.2	für verpackte Ware	R11
11.7	Bedienungsgänge, ausgenommen Nr. 11.3 bis 11.6	R9
11.8	Fleischvorbereitungsraum	
11.8.1	zur Fleischbearbeitung, ausgenommen Nr. 5	R12 V8
11.8.2	zur Fleischverarbeitung, ausgenommen Nr. 5	R11
11.9	Blumenbinderäume und -bereiche	R11
11.10	Verkaufsbereiche mit Backöfen	
11.10.1	zum Herstellen von Backware	R11
11.10.2	zum Aufbacken vorgefertigter Backware	R10
11.11	Verkaufsbereiche mit Fritteusen oder Grillanlagen	R12 V4
11.12	Verkaufsräume, Kundenräume	R9
11.13	Vorbereitungsbereiche für Lebensmittel zum SB-Verkauf	R10
11.14	Kassenbereiche, Packbereiche	R9
11.15	Verkaufsbereiche im Freien	R11 (oder R10 V4)

**12 Räume des Gesundheitsdienstes/der Wohlfahrtspflege**

12.1	Desinfektionsräume (nass)	R11
12.2	Vorreinigungsbereiche der Sterilisation	R10
12.3	Fäkalienräume, Ausgussräume, unreine Pflegearbeitsräume	R10
12.4	Sektionsräume	R10
12.5	Räume für medizinische Bäder, Hydrotherapie, Fango-Aufbereitung	R11
12.6	Waschräume von OP's, Gipsräume	R10
12.7	Sanitäre Räume, Stationsbäder	R10
12.8	Räume für medizinische Diagnostik und Therapie, Messageräume	R9
12.9	OP-Räume	R9
12.10	Stationen mit Krankenzimmern und Flure	R9
12.11	Praxen der Medizin, Tageskliniken	R9
12.12	Apotheken	R9
12.13	Laborräume	R9
12.14	Friseursalons	R9

**13 Wäscherei**

13.1	Räume mit Durchlaufwaschmaschinen (Waschröhren) oder mit Waschscheudermaschinen	R9
13.2	Räume mit Waschmaschinen, bei denen die Wäsche tropfnass entnommen wird	R11
13.3	Räume zum Bügeln und Mangeln	R9

**14 Kraftfutterherstellung**

14.1	Trockenfutterherstellung	R11
14.2	Kraftfutterherstellung unter Verwendung von Fett und Wasser	R11 V4

**15 Lederherstellung, Textilien**

15.1	Wasserwerkstatt in Gerbereien	R13
15.2	Räume mit Entfleischmaschinen	R13 V10
15.3	Räume mit Leimlederanfall	R13 V10
15.4	Fetträume für Dichtungsherstellung	R12
15.5	Färbereien für Textilien	R11

**16 Lackierereien**

16.1	Nassschleifbereiche	R12 V10
16.2	Pulverbeschichtung	R11
16.3	Lackierung	R10

**17 Keramische Industrie**

17.1	Nassmühlen (Aufbereitung keramischer Rohstoffe)	R11
17.2	Mischer, Umgang mit Stoffen wie Teer, Pech, Graphit, Kunstharzen	R11 V6
17.3	Pressen (Formgebung), Umgang mit Stoffen wie Teer, Pech, Graphit, Kunstharzen	R11 V6
17.4	Gieß-, Druckgussbereiche	R12
17.5	Glasierbereiche	R12

<b>18</b>	<b>Be- und Verarbeitung von Glas und Stein</b>	
18.1	Steinsägerei, Steinschleiferei	R11
18.2	Glasformung von Hohlglas, Behälterglas	R11
18.3	Schleifereibereiche für Hohlglas, Flachglas	R11
18.4	Isolierglasfertigung, Umgang mit Trockenmittel	R11 V6
18.5	Verpackung, Versand von Flachglas, Umgang mit Antihafmittel	R11 V6
18.6	Ätz- und Säurepolieranlagen für Glas	R11
<b>19</b>	<b>Betonwerke</b>	
19.1	Betonwaschplätze	R11
<b>20</b>	<b>Lagerbereiche</b>	
20.1	Lageräume für Öle und Fette	R12 V6
20.2	Lageräume für verpackte Lebensmittel	R10
20.3	Lagerbereiche im Freien	R11 (oder R10 V4)
<b>21</b>	<b>Chemische und thermische Behandlung von Eisen und Metall</b>	
21.1	Beizereien	R12
21.2	Härtereien	R12
21.3	Laborräume	R11
<b>22</b>	<b>Metallbe- und -verarbeitung, Metall-Werkstätten</b>	
22.1	Galvanisierräume	R12
22.2	Graugussbearbeitung	R11 V4
22.3	Mechanische Bearbeitungsgebiete (z. B. Dreherei, Fräseerei), Stanzei, Presserei, Zieherei (Rohre, Drähte) und Bereiche mit erhöhter Öl-Schmiermittelbelastung	R11 V4
22.4	Teilreinigungsbereiche, Abdämpfbereiche	R12
<b>23</b>	<b>Werkstätten für Fahrzeug-Instandhaltung</b>	
23.1	Instandsetzungs- und Wartungsräume	R11
23.2	Arbeits- und Prüfgrube	R12 V4
23.3	Waschhalle, Waschplätze	R11 V4
<b>24</b>	<b>Werkstätten für das Instandhalten von Luftfahrzeugen</b>	
24.1	Flugzeughallen	R11
24.2	Werfthallen	R12
24.3	Waschplätze	R11 V4
<b>25</b>	<b>Abwasserbehandlungsanlagen</b>	
25.1	Pumpenräume	R12
25.2	Räume für Schlammwässerungsanlagen	R12
25.3	Räume für Rechenanlagen	R12
25.4	Standplätze von Arbeitsplätzen, Arbeitsbühnen und Wartungspodeste	R12
<b>26</b>	<b>Feuerwehrrhäuser</b>	
26.1	Fahrzeug-Stellplätze	R12
26.2	Räume für Schlauchpflegeeinrichtungen	R12
<b>27</b>	<b>Funktionsräume in der Atemschutz Übungsanlage</b>	
27.1	Vorbereitungsraum	R10
27.2	Konditionsraum	R10
27.3	Übungsraum	R11
27.4	Schleuse	R10
27.5	Zielraum	R11
27.6	Wärmegewohnungsraum	R11
27.7	Leitstand	R9
<b>28</b>	<b>Schulen und Kindertageseinrichtungen</b>	
28.1	Eingangsbereiche, Flure, Pausenhallen	R9
28.2	Klassenräume, Gruppenräume	R9
28.3	Treppen	R9
28.4	Toiletten, Waschräume	R10
28.5	Lehrküchen in Schulen (siehe auch Nr. 9)	R10
28.6	Küchen in Kindertageseinrichtungen (siehe auch Nr. 9)	R10
28.7	Maschinenräume für Holzbearbeitung	R10
28.8	Fachräume für Werken	R10
28.9	Pausenhöfe	R11 (oder R10 V4)
<b>29</b>	<b>Geldinstitute</b>	
29.1	Schalträume	R9
<b>30</b>	<b>Betriebliche Verkehrswege in Außenbereichen</b>	
30.1	Gehwege	R11 (oder R10 V4)
30.2	Laderampen	
30.2.1	überdacht	R11 (oder R10 V4)
30.2.2	nicht überdacht	R12 (oder R11 V4)
30.3	Schrägrampen (z. B. für Rollstühle, Ladebrücken)	R12 (oder R11 V4)
30.4	Betankungsbereiche	
30.4.1	überdacht	R11
30.4.2	nicht überdacht	R12
<b>31</b>	<b>Parkbereiche</b>	
31.1	Garagen, Hoch- und Tiefgaragen ohne Witterungseinfluss*****)	R10
31.2	Garagen, Hoch- und Tiefgaragen mit Witterungseinfluss	R11 (oder R10 V4)
31.3	Parkflächen im Freien	R11 (oder R10 V4)

\*) Für Fußböden in barfuß begangenen Nassbereichen siehe DGUV-Information 207-006 „Bodenbeläge für nassbelastete Barfußbereiche“ (bisherige GUV-I 8527)

\*\*) Eingangsbereiche gemäß Nummer 0.1 sind die Bereiche, die durch Eingänge direkt aus dem Freien betreten werden und in die Feuchtigkeit von außen hereingetragen werden kann (siehe auch Punkt 6 Absatz 3, Verwendung von Schmutz- und Feuchtaufnehmer). Für anschließende Bereiche oder andere großflächige Räume ist Punkt 4 Abs. 10 der ASR A1.5/1,2 zu beachten.

\*\*\*) Treppen und Rampen gemäß Nummer 0.3 und 0.5 sind diejenigen, auf die Feuchtigkeit von außen hineingetragen werden kann. Für anschließende Bereiche ist Punkt 4 Abs. 10 der ASR A1.5/1,2 zu beachten.

\*\*\*\*) Wurde überall ein einheitlicher Bodenbelag verlegt, kann der Verdrängungsraum auf Grund einer Gefährdungsbeurteilung (unter Berücksichtigung des Reinigungsverfahrens, der Arbeitsabläufe und des Anfalls an gleitfördernden Stoffen auf den Fußboden) bis auf V 4 gesenkt werden.

\*\*\*\*\*) Die Fußgängerbereiche, die nicht von Rutschgefahr durch Witterungseinflüsse, wie Schlagregen oder eingeschleppte Nässe, betroffen sind.

Fußböden in Räumen dürfen keine Unebenheiten, Vertiefungen, Stolperstellen oder gefährlichen Schrägen aufweisen.

Fußböden sollen ohne Neigung angelegt werden. Ausgenommen sind funktionelle Neigungen, z. B. zur Ableitung von Flüssigkeiten.

In Bereichen, die im Rahmen ihrer üblichen Nutzung durchgehend begangen werden müssen, dürfen sich die Fußbodenoberflächen hinsichtlich ihrer Rutschhemmung nicht so voneinander unterscheiden, dass es zu Stolper- und Rutschgefahren kommen kann. Dies kann gegeben sein, wenn sich die Oberflächenbeschaffenheiten innerhalb eines Fußbodens (z. B. bei Abdeckungen, Markierungen oder aufgeklebten Folien) oder von angrenzenden Fußböden hinsichtlich der Rutschhemmung um mehr als eine R-Gruppe unterscheiden.

Gebäudeeingänge sind so einzurichten, dass der Eintrag von Schmutz und Nässe nicht zu Rutschgefahren führt. Dies kann durch Sauberlaufzonen in Form von Schmutz- und Feuchtaufnehmern erreicht werden, die hinsichtlich ihrer Länge, Breite und des Materials auf den zu erwartenden Personenverkehr ausgelegt sind und in ihrer Laufrichtung über die gesamte Durchgangsbreite mindestens 1,5 m lang sind.

Sofern Flüssigkeiten oder gleitfördernde Stoffe in einem solchen Umfang auf den Fußboden gelangen, dass dadurch eine Rutschgefahr für Personen besteht, sind geeignete Maßnahmen zu ergreifen. Fließfähige Flüssigkeiten lassen sich beispielsweise durch ein ausreichendes Fußbodengefälle abführen (z. B. ein Gefälle von mindestens 2 Prozent bei Flüssigkeiten mit wasserähnlichen Fließigenschaften). Das Ableiten von Flüssigkeiten über Verkehrswege ist nach Möglichkeit zu vermeiden. Eine geeignete Maßnahme gegen die Ausrutschgefahr aufgrund gleitfördernder Stoffe, z. B. Öl oder Speisereste, sind Bodenbeläge mit ausreichendem Verdrängungsraum.

## 1.2. Barfußbereich

Zuständig: Deutsche Gesetzliche Unfallversicherung, Mittelstraße 51, 10117 Berlin-Mitte, Telefon: +49-30-2 88 76-3800, Fax: - 3808, www.dguv.de, info@dguv.de, www.unfallkassen.de.

Böden in nassbelasteten Barfußbereichen, z. B. in Bädern, Krankenhäusern sowie Umkleide-, Wasch- und Duschräumen von Sport- und Arbeitsstätten.

Prüfnorm: DIN 51097.

Merkblatt: DGUV-Information 207-006 „Bodenbeläge für nassbelastete Barfußbereiche“. (bisherige GUV-I 8527)

Prüfverfahren: Schiefe Ebene, Begehung barfuß, Gleitmedium Netzmittellösung.

Die Oberflächen sind eben, mikrorauh oder mäßig profiliert. Non-Slip-Glasuren mit ihren mikrorauen Oberflächen haben sich hervorragend bewährt.

Den Bewertungsgruppen sind die jeweiligen Bereiche zugeordnet. Die Deutsche Gesetzliche Unfallversicherung und Agrob Buchtal geben Auskunft.

### Bewertungsgruppe A

- Barfußgänge und Sanitärbereiche (weitgehend trocken)
- Einzel- und Sammelumkleideräume
- Beckenböden in Nichtschwimmerbereichen, wenn im gesamten Bereich die Wassertiefe mehr als 80 cm beträgt
- Sauna-, Ruhebereiche (weitgehend trocken)

### Bewertungsgruppe B



- Barfußgänge und Sanitärbereiche, soweit sie nicht A zugeordnet sind
- Duschräume und Duschbereiche
- Dampfbäder
- Bereich von Desinfektionssprühanlagen
- Beckenumgänge
- Beckenböden in Nichtschwimmerbereichen, wenn in Teilbereichen die Wassertiefe weniger als 80 cm beträgt
- Beckenböden in Nichtschwimmerbereichen von Wellenbecken
- Hubböden
- Planschbecken
- Leitern und Treppen außerhalb des Beckenbereiches, soweit sie nicht C zugeordnet sind
- begehbare Oberflächen von Sprungplattformen und Sprungbrettanlagen, soweit sie nicht C zugeordnet sind
- Sauna- und Ruhebereiche, soweit sie nicht A zugeordnet sind

### Bewertungsgruppe C

- Ins Wasser führende Leitern und Treppen
- Aufgänge zu Sprunganlagen und Wasserrutschen
- Oberflächen von Sprungplattformen und Sprungbrettern in der Länge, die für den Springer reserviert ist (Die rutschfeste Oberfläche der Sprungplattformen und Sprungbretter muss um die Vorderkante herumgeführt werden, wo die Hände und Zehen der Benutzer greifen)
- Durchschreitebecken
- Geneigte Beckenrandausbildung
- Kneippbecken, Tretbecken
- Rampen im Beckenumgangsbereich mit Neigung > 6%
- Startblöcke

Begehbare Sitzflächen, wie z. B. Tribünen und Podeste in Beckennähe, in die Nässe verschleppt werden kann, sind wie Bodenbelagsflächen zu behandeln. Werden Barfußbereiche planmäßig auch mit Schuhwerk begangen, sind zusätzlich die Anforderungen nach der ASR A1.5/1,2 zu beachten.

## Test auf „Schiefer Ebene“

Bewertungs- Gruppen	Neigungswinkel	Barfußbereich
A	$\geq 12^\circ$	
B	$\geq 18^\circ$	
C	$\geq 24^\circ$	

Die angegebenen Neigungswinkel dienen ausschließlich zur Zuordnung der Bewertungsgruppen und sind nicht mit den Neigungswinkeln von Schrägen/Rampen gleichzusetzen.

## 1.3. Gleitreibmessung

Zuständig: Deutsche Gesetzliche Unfallversicherung, Mittelstraße 51, 10117 Berlin-Mitte, Telefon:

+49-30-2 88 76-3800, Fax: - 3808,

www.dguv.de, info@dguv.de, www.unfallkassen.de.

Prüfnorm: DIN 51131

Merkblatt: DGUV-Information 208-041 „Bewertung der Rutschgefahr unter Betriebsbedingungen“ (bisherige GUV-I 8687)

Diese Prüfung ist keine Baumusterprüfung und kann somit weder zur Auswahl von Bodenbelägen im Planungsstadium noch zu einer Eingruppierung in eine Bewertungsstufe der Rutschhemmung herangezogen werden. Das Verfahren kann z. B. zur Beurteilung des Erfolgs von Reinigungsmaßnahmen oder bei geplanten Nutzungsänderungen angewendet werden.

Für die Auswahl eines Bodenbelags sind ausschließlich DGUV-Regel 108-003 (bisherige BGR 181) bzw. DGUV-Information 207-006 (bisherige GUV-I 8527) anzuwenden!

## 1.4. Privatbereich

Hinsichtlich der Trittsicherheit unterliegen keramische Bodenbelagsflächen im Privatbereich keinen geregelten Vorgaben. Unabhängig davon, empfiehlt es sich, je nach persönlichem Sicherheitsbedürfnis, trittsichere Fliesen zu wählen.



## Color Shade Variation

„Color shade variation“ beschreibt die farbliche Änderung zwischen den Fliesen einer Farbstellung, d.h. den Abtönungsgrad. Die Einstufung unserer Produkte erfolgt in 4 Abtönungskoeffizienten:

V1 = Geringe Variation / geringes Farbspiel  
 V2 = Mittlere Variation / mittleres Farbspiel  
 V3 = Hohe Variation / hohes Farbspiel  
 V4 = Starke Variation / starkes Farbspiel

## Rückseitig thermoplastische Mosaik-Verklebung: Auch bei Nässe dauerhaft sicher

Die thermoplastische Verklebung von Mosaiken der Marken Agrob Buchtal und Jasba ist auch für den Dauernass- und Unterwasserbereich bestens geeignet. Untersuchungen durch unabhängige Institute haben bestätigt, dass es unter üblichen hygienischen Bedingungen zu keinem mikrobiologischen Befall am Glasfasernetz kommt. Das Verbundverhalten nach Trocken- und Nasslagerung liegt oberhalb der Normwerte. Damit empfiehlt sich die rückseitige thermoplastische Verklebung nicht nur für Trockenbereiche, sondern auch für Unterwasserbereiche (Schwimmbecken und Whirlpools)

sowie für dauernassbelastete Bereiche wie Duschen und Beckenumgänge. Außerdem ist die rückseitige Verklebung verlegefreundlich und sorgt für deutliche Zeitersparnis gegenüber der bisher notwendigen vorderseitigen Folie. So verhindert das rückseitige Glasfasernetz weitgehend das Eindringen von Fliesenkleber in die Fugen. Das zeitaufwändige Entfernen der Folie und etwaiger Rückstände auf der Fliesenoberfläche entfällt. Die Auskleidung von Säulen und Rundungen wird entscheidend vereinfacht.



Deutsche Steinzeug Cremer & Breuer AG - Postfach 2140 - 53113 Bonn

Telefon	Telefax	E-Mail	Datum
0228/391-0	0228/391-30	info@deutsche-steinzeug.de	17.11.2014

**Eignung der rückseitigen thermoplastischen Mosaikverklebung für den Einsatz im Dauernass- und Unterwasserbereich**

Sehr geehrte Damen und Herren,

unsere thermoplastische Mosaikverklebung wurde von externen Instituten in Bezug auf mikrobiologische Eignung und die Haftzugfestigkeit für den Einsatz im Dauernass- und Unterwasserbereich geprüft.

Die Ergebnisse zeigen einerseits, dass es unter üblichen hygienischen Bedingungen zu keinem mikrobiologischen Befall am Glasfasernetz kommt. Zudem liegt das Verbundverhalten nach Trocken- und Nasslagerung mit Werten  $>0,5N/mm^2$  oberhalb der nach DIN EN 12004 geforderten Werte.

Thermoplastisch verklebtes Mosaik der Marken AGROB BUCHTAL und Jasba sind somit bestens für den Einsatz in Bereichen wie Schwimmbecken, Beckenumgängen, Whirlpools oder Duschen geeignet.



Dieter Schöler  
Vorstandsvorsitzender  
Deutsche Steinzeug Cremer & Breuer AG



Ing. Daniel Schreiner  
Leitung Zentralbereich Produktmanagement & Design  
Deutsche Steinzeug Cremer & Breuer AG

**Deutsche Steinzeug Cremer & Breuer AG**

Sarvisstraße - 53347 Alfter-Wittreschlick - Telefon +49 (0) 228/391-0 - Telefax +49 (0) 228/391-30 11 00  
 E-Mail: info@deutsche-steinzeug.de - www.deutsche-steinzeug.de

Vorstand: Dieter Schöler (Vorstandsvorsitzender), Michael Wester - Aufsichtsratsvorsitzender: Wilfried Delfker  
 Handelsregister: Amtsgericht Bonn, HRB 20245 - Sitz der Gesellschaft: Alfter

## Anschriftenliste

---

### Bundesanstalt für Arbeitsschutz und Arbeitsmedizin (BAuA)

Friedrich-Henkel-Weg 1-25, 44149 Dortmund  
 Telefon: +49-231-9071-0, Fax: -2454,  
 www.baua.de, poststelle@baua.bund.de

### DGUV-Regelwerke (BG/GUV)

**Deutsche Gesetzliche Unfallversicherung**  
 Mittelstraße 51, 10117 Berlin-Mitte,  
 Telefon: +49-30-28876-3800, Fax: -3808,  
 www.dguv.de, info@dguv.de

### DIN/EN/ISO Normenblätter

Deutsches Institut für Normung e. V., 10772 Berlin  
 Telefon: +49-30-2601-0, Fax: -60,  
 www.din.de, peter.anthony@din.de,  
 Bezugsquelle:  
 Beuth Verlag GmbH, Burggrafenstraße 6,  
 10787 Berlin, Telefon: +49-30-2601-2201-0, Fax: -1260,  
 www.beuth.de, info@beuth.de

### KOK-Richtlinien für den Bäderbau RK-Liste geprüfter Reinigungsmittel DGfDB-Regelwerke

Deutsche Gesellschaft für das Badewesen e. V.,  
 45130 Essen  
 Telefon: +49-201-87969-0, Fax: -20,  
 www.baederportal.com, info@baederportal.com  
 Bezugsquelle: Direktbezug beim Herausgeber

### Bundesverband Keramische Fliesen e. V.

Luisenstraße 44, 10177 Berlin  
 Telefon: 030/27 59 59 74-0, Fax: -99  
 www.fliesenverband.de, info@fliesenverband.de

### ZDB-Merkblätter

#### Fachverband Fliesen und Naturstein im Zentralverband des Deutschen Baugewerbes

Kronenstr. 55-58, 10117 Berlin-Mitte,  
 Telefon: +49-30-20314-0, Fax: -419,  
 www.fachverbandfliesen.de, info@fachverband-fliesen.de  
 Bezugsquelle:  
 Verlagsgesellschaft Rudolf Müller GmbH & CoKG,  
 Stolberger Straße 84, 50933 Köln  
 Postfach: 410949, 50869 Köln  
 Telefon: +49-221-5497-112, Fax: -6112  
 www.baufachmedien.de, service@rudolf-mueller.de

### Güteprüfungen

Güteprüfungen erfolgen durch:

- Eigenprüfung der produzierenden Werke mit strenger Sortierung
- Kontroll- und Sonderprüfungen der Deutsche Steinzeug Labore
- Einzel- und Serienprüfungen durch externe Materialprüfanstalten im In- und Ausland

## Zeugnisse

---

Unsere Produkte werden in anerkannten Materialprüfungsämtern hinsichtlich der Eigenschaften und der Qualität ständig geprüft. Entsprechende Prüfungszeugnisse liegen vor.



## Duschtassensystem Plural non-slip/Plural unglasiert/Basis 3

Das Duschtassensystem besteht aus Formstückfliesen zur Erstellung einer in den Fliesenbelag integrierten Duschtasse.

Das Duschtassensystem ist mit Gebrauchsmusterschutz versehen. Es entspricht den Vorgaben der DIN 18040 Barrierefreies Bauen und DIN 18025 Barrierefreies Wohnen.

Die Schwallkante von 10 mm erlaubt eine uneingeschränkte Inanspruchnahme verschiedener Wohnungsbauförderungsbestimmungen.

Das Modulmaß von 100 mm inkl. einer 3 mm-Fuge garantiert hygienisch einwandfreie Fliesenbeläge mit schmaler Fugenbreite und maßhaltigen Fliesen.

Wie alle Trittsicherheitsoberflächen von Plural non-slip/Plural unglasiert, der Serie Basis 3 sind sowohl die glasierten als auch die keramisch vergüteten, unglasierten Fliesenoberflächen sehr leicht zu reinigen.

Das Duschtassensystem ist prädestiniert für Nasszellen in Krankenhäusern, Sanatorien, Rehasentren, Alten- und Pflegeheimen, aber auch für gewerbliche Reihenduschen, Schwimmbad-, Sauna- und Sportanlagen, Hotel- und Privatbäder.

1. Die Duschtasse ist beliebig in den Fliesenbelag integrierbar und ermöglicht modular im Fugenraster das erforderliche Gefälle.

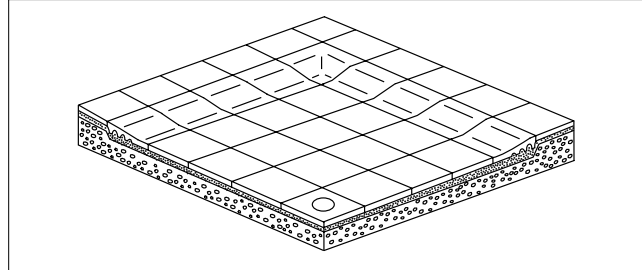

2. In Kombination mit dem flach liegenden Kehlsockel ist ein gerundeter Übergang vom Boden- zum Wandbelag möglich.

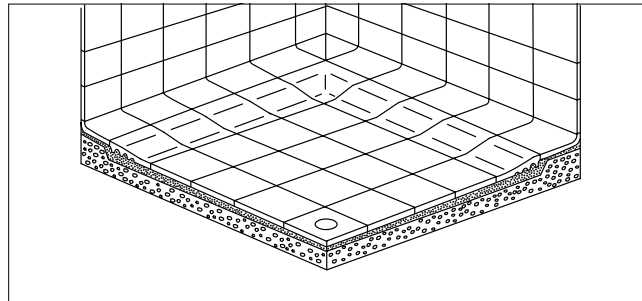

**Plural non-slip, Plural unglasiert**

**Basis 3 Softcorn**

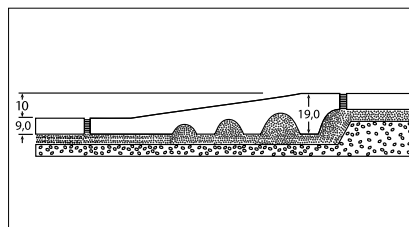
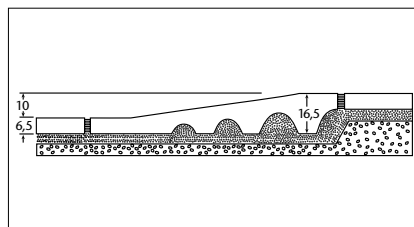
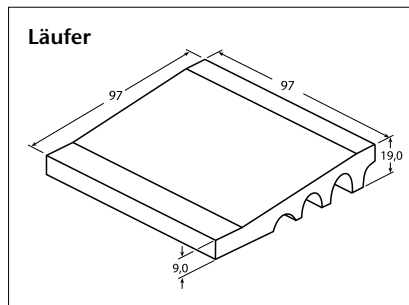
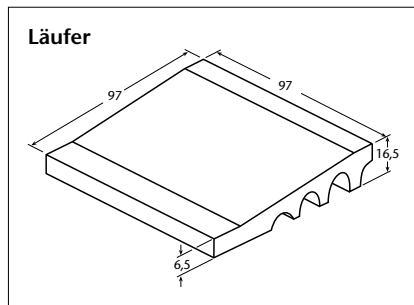
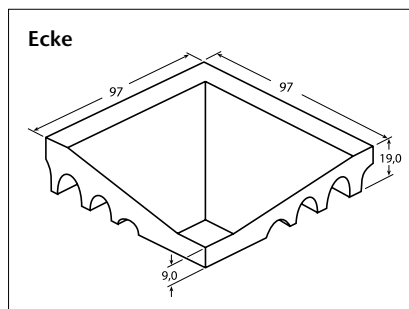
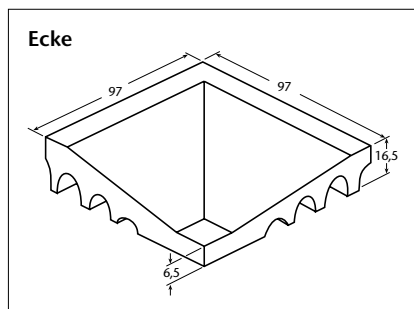

Alle Angaben sowie Zitate aus Produkt- und Prüfnormen sind als unverbindliche Hinweise zu betrachten. Es gelten die jeweils aktuellsten Fassungen.

## Duschtassensystem der Serien Chroma / Chroma unglasiert – Quantum

Dieses Duschtassensystem besteht aus nur zwei Komponenten: Dem Läufer und der dazu gehörigen einteiligen Ecke.

Eine Besonderheit ist die spezielle Form der Absenkung, die eine Höhendifferenz von 10 mm aufweist. Der so gestaltete Duschtassenrand ist leicht zu begehen bzw. problemlos mit dem Rollstuhl zu befahren. Die einschlägigen Forderungen (DIN 18040 bzw. 18025) in Bezug auf das barrierefreie, Senioren- und behindertengerechte Bauen werden somit wirkungsvoll unterstützt.

Durch die „eingebaute Schräge“ muss der Duschtassenrand nicht mehr mühsam örtlich ausgebildet werden, und in Verbindung mit der verlegefreundlichen Unterseite ist die Verarbeitung daher denkbar einfach:

Das Duschtassensystem wird perfekt ergänzt durch die Serien Chroma / Chroma unglasiert – Quantum.

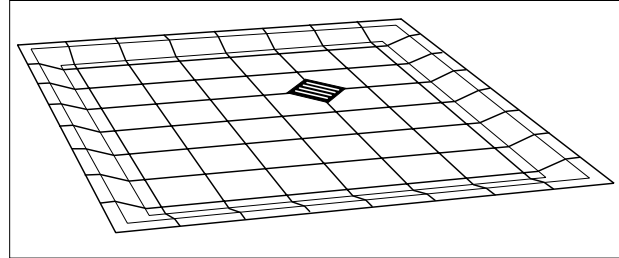

Das Duschtassensystem basiert auf einem Rastermaß von 12,5 x 12,5 cm. Dies erlaubt eine sehr variable, von Standardabmessungen unabhängige Dimensionierung der Duschtasse und eine harmonische Integration in die Duschanlage bzw. Nasszelle.

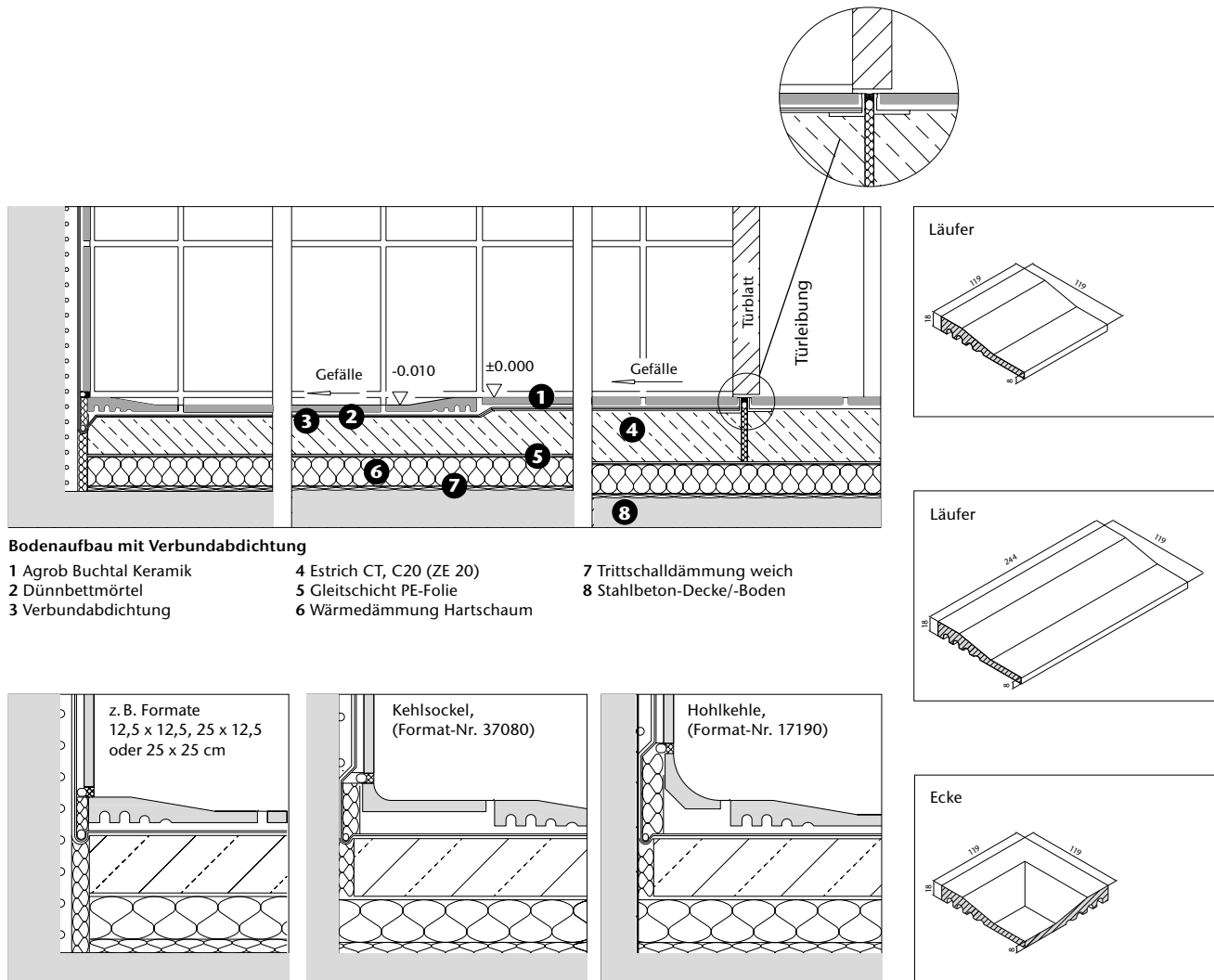

### Wandanschlussvarianten

Die Duschtassensysteme von Agrob Buchtal werden auf einem durchgehenden Zementestrich verlegt und haben somit keine wartungsaufwändige Bewegungsfuge zwischen Duschtasse und anschließenden Flächen.

## Kehlsockel 10 x 10, 10 x 20, 10 x 30 und 10 x 60 cm (Details)

### Kehlsockel 10 x 10 cm

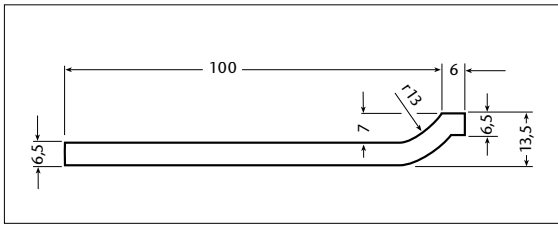

**Area Pro**, eben, 10 x 10, unglasiert  
**Plural/Plural non-slip**, eben und trittsicher, 10 x 10 cm  
**Basis 2**, eben, 10 x 10 cm, glasiert  
**Basis 3**, eben, 10 x 10 cm, unglasiert  
**Plural unglasiert**, eben, 10 x 10 cm

### Kehlsockel 10 x 15, 10 x 20, 10 x 30 cm und 10 x 60 cm

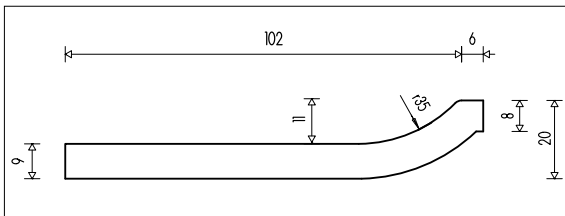

Passend zu:

**Emotion GRIP**, eben oder Softcorn  
 10 x 20, 10 x 30 cm, unglasiert

**Basis 3**,  
 eben, 10 x 15, 10 x 20 cm, unglasiert

**Area Pro**,  
 eben, 10 x 20 cm, 10 x 30 cm und 10 x 60 cm, unglasiert

### Innenecke

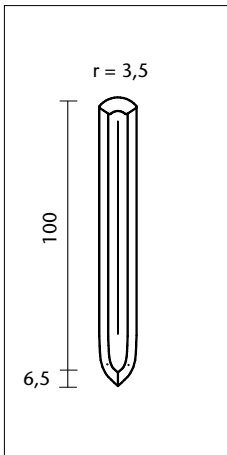

### Außenecke

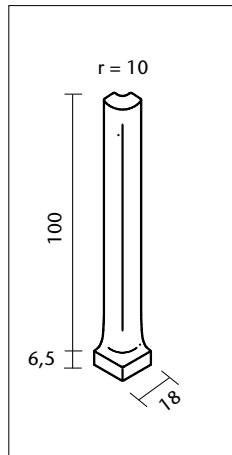

Passend zu Kehlsockel:

**Plural non-slip**,  
 10 x 10 cm, glasiert

### Innenecke

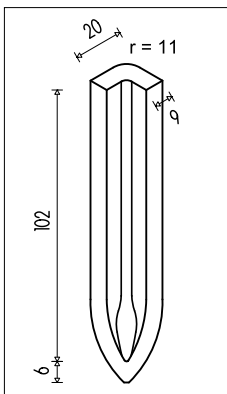

Passend zu Kehlsockel:

**Area Pro**,  
 10 x 10, 10 x 20, 10 x 30,  
 10 x 60 cm, unglasiert

**Emotion GRIP**,  
 10 x 10, 10 x 20  
 und 10 x 30 cm, unglasiert

**Basis 3**,  
 10 x 20 cm, unglasiert

### Außenecke

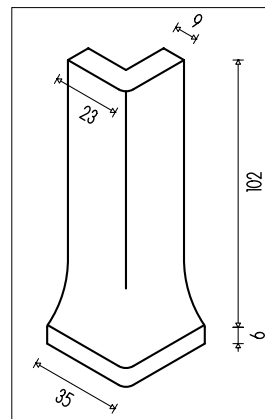

Passend zu Kehlsockel:

**Area Pro**,  
 10 x 10, 10 x 20, 10 x 30,  
 10 x 60 cm, unglasiert

**Emotion GRIP**,  
 10 x 20 und 10 x 30 cm, unglasiert

**Basis 3**,  
 10 x 20 cm, unglasiert

**Kehlsockel, geschnitten/verklebt 15 x 60 cm bzw. Innenecken 15 x 15 cm**

Details:

Können aus beliebigen Fliesen/Platten gefertigt werden. Optik und Haptik analog der umgebenden Fläche, d.h. sowohl Struktur als auch Farbgleichheit werden gewährleistet. Mindestbestellmenge Sockel: 50 Stück; Ecke: 50 Stück

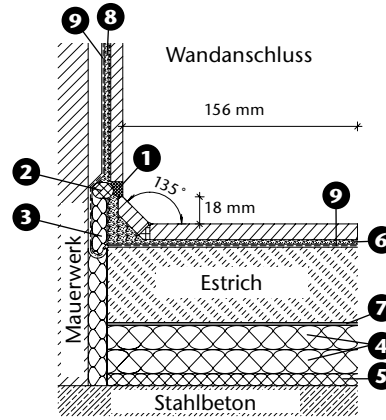
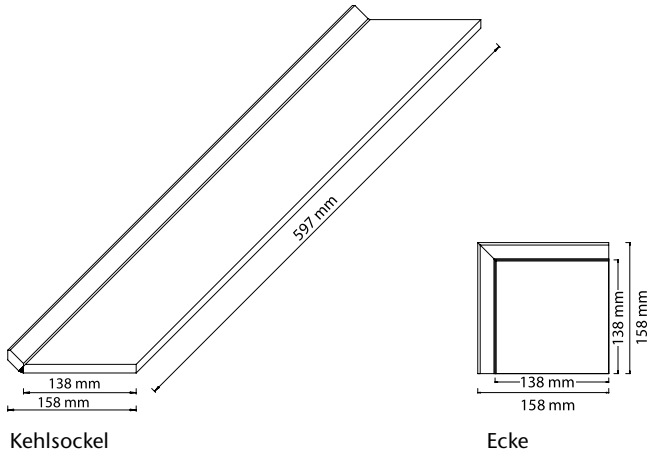

Maßstab 1:5

- 1 UW Silikon
- 2 Geschlossenzellige PE-Schaumstoffrundschnur bzw. Trennfolie
- 3 Wasserbeständiges, elastisches Füllmaterial
- 4 Wärmedämmung Hartschaum
- 5 Trittschalldämmung weich
- 6 Mörtel / Kleber
- 7 Gleitschicht PE-Folie
- 8 Dünnbetterlegung aus Zementputz
- 9 Abdichtung im Verbund

# Treppenkanten / Treppenfliesen Area Pro

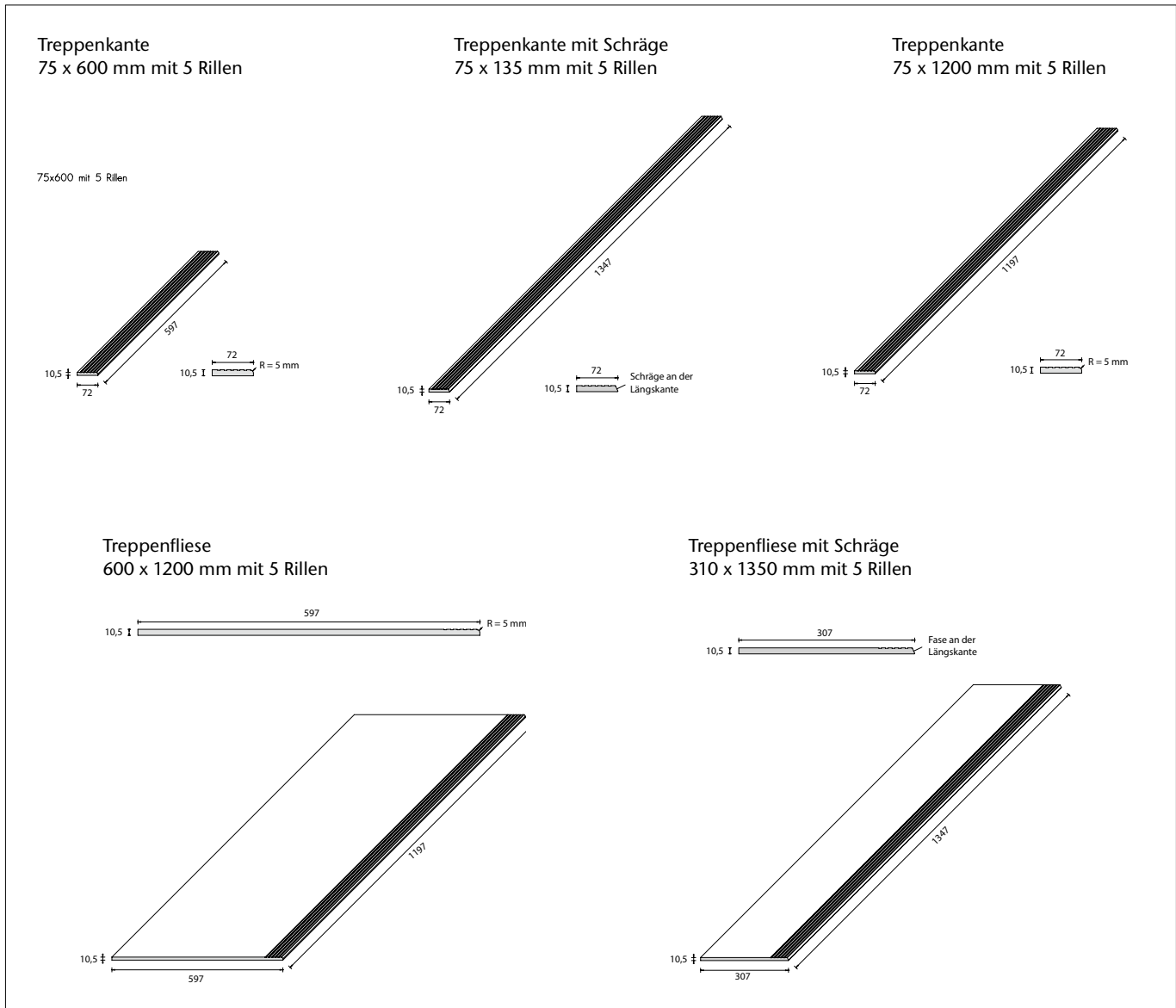

### 1. Bauprodukteverordnung (BauPVO)

Die BauPVO unterscheidet sich insbesondere durch die Leistungserklärung, die CE-Kennzeichnung und die Bewertung und Überprüfung der Leistungsbeständigkeit von der bisherigen Bauprodukterichtlinie (BPR).

Bauprodukte, die nach dem 01. Juli 2013 in Verkehr gebracht werden, müssen der BauPVO entsprechen. Unter „Inverkehrbringen“ ist die erstmalige Verfügbarkeitsmachung eines Bauprodukts auf dem europäischen Markt durch den Hersteller zu verstehen. Wir weisen darauf hin, dass der Begriff der „Bereitstellung“ davon abgegrenzt ist, welcher die Weitergabe eines in Verkehr gebrachten Bauprodukts in der Lieferkette bezeichnet z. B. vom Fliesenfachhandel an den Endkunden.

Wesentliche Merkmale eines Bauprodukts, hier keramische Fliesen und Platten, sind im Anhang ZA der harmonisierten Norm DIN EN 14411 festgelegt.

### 2. CE-Kennzeichnung

Der Hersteller dokumentiert damit, dass er die Verantwortung für die Übereinstimmung des Bauprodukts mit der in der Leistungserklärung angegebenen Leistung sowie die Einhaltung aller einschlägigen europäischen Rechtsvorschriften übernimmt.

Weiterhin ist er dafür verantwortlich, dass das CE-Kennzeichen auf dem Bauprodukt selbst, einem Etikett oder auf der Verpackung angebracht ist. Das CE-Kennzeichen ist das alleinige Übereinstimmungskennzeichen für alle wesentlichen Merkmale eines Bauprodukts. Lediglich für Aspekte, die in unserem Fall nicht von der DIN EN 14411 geregelt werden, dürfen zusätzliche Zeichen eingesetzt werden.

### 3. Leistungserklärung

Seit 01. Juli 2013 ist jeder Hersteller verpflichtet für jedes seiner Bauprodukte eine Leistungserklärung zu erstellen. Damit übernimmt er die Verantwortung für die Übereinstimmung des Bauprodukts mit den erklärten Leistungen. Die Leistungserklärung löst die bisherige Konformitätserklärung ab.

Grundlage für die Leistungserklärung bildet die technische Dokumentation des Herstellers. Hierzu zählen u. a. die Ergebnisse der werkseigenen Produktionskontrollen wie z. B. Erstprüfungen.

Die Leistungserklärung ist mit einer vom Hersteller frei wählbaren Referenznummer zu versehen, auf die im Rahmen der CE-Kennzeichnung Bezug genommen wird und damit eine eindeutige Identifikation des Bauprodukts ermöglicht.

Die Leistungserklärung kann in gedruckter oder in elektronischer Form (z. B. Mail, CD oder USB Stick) bereitgestellt werden.

Weiterhin können die Leistungserklärungen für die Bauprodukte der Agrob Buchtal GmbH unter [www.agrob-buchtal.de/leistungserklaerung](http://www.agrob-buchtal.de/leistungserklaerung) eingesehen werden. Scannen Sie alternativ diesen QR-Code:





**Einfach zu finden**

Die einzelnen Serien werden jeweils in folgender Form dargestellt:

- Farbübersicht
- Kurzbeschreibung
- Produktdaten
- Leuchtdichtekontrast







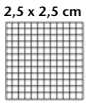
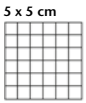
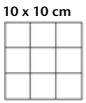



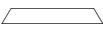

- 1 **Serienname**; daneben Materialart (siehe Seite 463) und maßgebliche Produktnorm (siehe Seite 462)
- 2 **Ordnungsschema der Formate** von links nach rechts: Flächenformate von klein nach groß bei Spalt- und Steinzeugplatten rechteckige, dann quadratische Formate von klein nach groß Formteile / Formstücke
- 3 **Besonderheiten** des Formats
- 4 **Formatnummer** (nur bei Spalt- und Steinzeugplatten)
- 5 **Nennmaß** = Herstellmaß + empfohlene Fugenbreite in Zentimeter und Inch  
**Herstellmaß** = reines Materialmaß ohne Fuge
- 6 **Oberflächenbeschaffenheit** (nur bei Steingut-, Steinzeug- und Feinsteinzeugfliesen)
- 7 Logistische **Produktdaten**
- 8 **Produktnorm**
- 9 **Trittsicherheitseinstufung**: Barfußbereich/öffentlich-gewerblicher Bereich (siehe Seiten 469 ff)
- 10 **Belastungsgruppe 1 – 5**; Orientierungshilfe für den Industrie- und Gewerbebereich (siehe Seite 469 ff)
- 11 **Artikelnummer**
- 12 **Abriebverhalten** bei glasiertem Material nach Beanspruchungsgruppen 1-5; (siehe Seite 466).
- 13 **Farbbezeichnung** und/oder Farbnummer
- 14 **Preisgruppe** (in Klammern Berechnungseinheit)

Wir arbeiten ausschließlich auf Grundlage unserer Allgemeinen Geschäftsbedingungen (Stand 11/2019).

Der Herausgeber übernimmt keine Haftung für Druckfehler. Farbabweichungen zu den Originalprodukten können aus drucktechnischen Gründen auftreten.

256		<b>PLURAL NON-SLIP 1</b>		
		<b>Steinzeug</b>		
		<b>2 Wand-/Bodenfliesen</b>		
				
		3 Mosaik, rückseitig thermoplastisch verklebt Bogen: 297 x 297 mm		
		Mosaik, rückseitig thermoplastisch verklebt Bogen: 297 x 297 mm		
		Mosaik, rückseitig thermoplastisch verklebt Bogen: 297 x 297 mm		
5	Nennmaß - cm/in	2,5 x 2,5 / 1 x 1	5 x 5 / 2 x 2	10 x 10 / 4 x 4
	Herstellmaß	23 x 23 x 6,5 mm	47 x 47 x 6,5 mm	97 x 97 x 6,5 mm
6	Oberfläche	eben, trittsicher	eben, trittsicher	eben, trittsicher
	m <sup>2</sup> - Stück	11 Bögen	11 Bögen	11 Bögen
	m <sup>2</sup> - kg	12,100	12,331	13,101
	Paket - Stück	11 Bögen	11 Bögen	11 Bögen
	Paket - m <sup>2</sup>	1,000	1,000	1,000
	Paket - kg	12,100	12,331	13,101
	Palette - m <sup>2</sup>	40,000	64,000	64,000
	Palette - kg	484,000	789,184	838,464
	Produktnorm	Bib	Bib	Bib
	Trittsicherheit	R10/B	R10/B	R10/B
10	Belastung	1 - 2	1 - 2	1 - 2
	neutral 10 (aktivweiß)	4 <b>902-2120H</b> Preisgr. A216 (m <sup>2</sup> )	4 <b>905-2120H</b> Preisgr. A169 (m <sup>2</sup> )	4 <b>910-2120H</b> Preisgr. A157 (m <sup>2</sup> )
	neutral 9 (weißgrau)	4 <b>902-2119H*</b> Preisgr. A271 (m <sup>2</sup> )	4 <b>905-2119H*</b> Preisgr. A241 (m <sup>2</sup> )	4 <b>910-2119H</b> Preisgr. A184 (m <sup>2</sup> )
	neutral 8 (lichtgrau)	4 <b>902-2118H</b> Preisgr. A216 (m <sup>2</sup> )	4 <b>905-2118H</b> Preisgr. A169 (m <sup>2</sup> )	4 <b>910-2118H</b> Preisgr. A157 (m <sup>2</sup> )

**Es werden folgende Symbole verwendet:**

-  Hytect-Oberfläche (Erklärung siehe Seiten 10 und 468)
-  Protecta-Vergütung (Erklärung siehe Seite 468)
-  Neuheiten
-  Nicht mit Schuhen zu begehen
-  Rektifiziert
-  Konisch rektifiziert
-  Auftragsfertigung ist nicht stornierbar!  
Dies gilt für alle hiermit gekennzeichneten Artikel, insbesondere:  
- Riegelformate  
- Treppenfliesen  
- kursiv gedruckte Artikelnummern
-  Blindenleitsystem
-  Frostbeständig
-  **R9** Trittsicher  
**B** Trittsicher Barfußbereich
-  Made in Germany
-  Thermoplastische Verklebung
-  in weiteren Farben lieferbar

AGROB BUCHTAL GmbH  
Buchtal 1, D-92521 Schwarzenfeld  
Tel.: +49 (0) 94 35-391-0  
Fax: +49 (0) 94 35-391-34 52

E-Mail: [agrob-buchtal@deutsche-steinzeug.de](mailto:agrob-buchtal@deutsche-steinzeug.de)  
Internet: [www.agrob-buchtal.de](http://www.agrob-buchtal.de)



Der Herausgeber übernimmt keine Haftung für Druckfehler. Farbabweichungen zu den Originalprodukten können aus drucktechnischen Gründen auftreten.

11/2021, [www.assenmacher.net](http://www.assenmacher.net)